

取扱説明書

CATV デジタル セットトップボックス

品番 **TZ-DCH9000**
TZ-DCH9800
TZ-DCH9810



安全上の
ご注意

視聴

録画

再生

編集

ダビング

他の機器と

写真

音楽

便利機能

接続・設定

必要なとき



このたびは、ケーブルテレビ局にご加入くださいます、まことにありがとうございます。

- 取扱説明書をよくお読みのうえ、正しく安全にお使いください。
- ご使用前に「安全上のご注意」(173～176ページ)を必ずお読みください。
この取扱説明書は大切に保管してください。
- 本書は TZ-DCH9000、TZ-DCH9800、TZ-DCH9810 用の取扱説明書ですが、機種によって接続や設定内容が一部異なります。



もくじ

●本機の特長.....	5
●本書内の表現について.....	6
●各部のはたらき.....	7
●リモコン.....	7
●本体.....	8
●本体表示窓.....	8
●ディスク・SD カードを入れる.....	9
●記録できる DVD ディスクについて.....	10

番組

視聴

●テレビ放送を見る.....	12
●その他の選局方法.....	13
●番組視聴中の便利な機能.....	14
●データ放送 / 有料番組を見る.....	18
●データ放送を見る.....	18
●有料番組を見る.....	18

録画

●録画する.....	19
●録画中のいろいろな操作.....	20
●録画しながら再生する.....	21
●HDD からダビング時にディスク容量 ぴったりになるように録画する.....	21
●予約録画する.....	22
●番組表を使って HDD に予約録画する.....	22
●番組表を使ってディスクに予約録画する.....	23
●番組表上での操作.....	24
●番組表予約の変更をする.....	28
●録画時間を指定して予約録画する (時間指定予約).....	30
●予約録画の便利な機能.....	33
●予約録画に関する質問.....	35
●録画モードについて.....	36
●録画モードと記録時間の目安.....	37
●2 番組同時録画について.....	38
●記録の制限について.....	39
●多重音声の記録について.....	40

再生

●再生する.....	41
●録画した番組を再生する.....	41
●市販またはレンタルの DVD ビデオを 再生する.....	41
●撮影したハイビジョン動画 (AVCHD) を再生する.....	42
●録画一覧について.....	43
●再生中のいろいろな操作.....	46
●他の機器で作成したプレイリストの再生....	49
●信号切換や再生方法の設定などをする.....	50

編集

●番組を編集する.....	52
●番組を消去する.....	55
●チャプターの作成・再生・編集.....	56
●チャプターマークを作成する / 削除する....	56
●チャプターを再生・編集する.....	57

ダビング

●ダビングについて.....	58
●おすすめのダビング方法は?.....	58
●ダビング方向について.....	59
●番組をダビングする.....	60
●おまかせダビング.....	60
●ダビングの便利な機能.....	63
●詳細ダビング.....	64
●ファイナライズ後のディスク (DVD ビデオ)をダビングする.....	66
●SD カードの MPEG2 動画を ダビングする.....	67
●再生中番組の保存.....	68
●ダビングに関する質問.....	69
●ダビング速度について.....	70



他の機器と

- i.LINK(TS)対応機器との間でダビングする 72
- i.LINK(TS) 対応機器を操作する 74
- DV 機器(ビデオカメラ)からダビングする 76
- ハイビジョンビデオカメラからの動画の取り込み 78

写真

- 写真(JPEG)を再生する 79
 - 写真再生のいろいろな機能 80
- 写真(JPEG)を編集する 82
 - 日付単位またはアルバム単位で編集する 82
 - 写真単位で編集する 84
- 写真(JPEG)を取り込む 85
- 写真(JPEG)をダビングする 86
 - 詳細ダビング 86

音楽

- 音楽 CD を再生する 88
 - 再生中のいろいろな操作 88

便利機能

- フォーマットする 90
- ディスク名入力 / ディスクプロテクト / 全番組消去 92
- 他の機器で再生できるようにする(ファイナライズ) 93
- 文字入力 94
- インターネットを利用した情報を見る 96
- ビエラリンク (HDMI) を使う 98
- 別の部屋のテレビなどで再生する 102

接続・設定

- テレビとケーブル宅内線を接続する 104
 - 映像端子または HDMI 端子以外で接続する 106
- アンプと接続する 108
- ネットワーク接続をする 110
- 電話回線に接続する 112
- IC カードを挿入する 113
- 電源コードを接続する 114
- 設置設定をする 115
 - チャンネル設定をする 115
 - 電話を設定する 117
- 番組表を受信する 118
 - 番組表に関する質問 119
- 接続した端子に合わせて設定する 120
- テレビ画面の横縦比を設定する 123
- リモコン設定 / ソフトウェア更新 124
- ケーブルモデムの設定を確認する 125
- ネットワークの設定をする 126
- ネットワーク連携する機器の設定をする ... 128
- ブラウザ設定をする 130
- いろいろな情報を見る(メール / 情報) ... 131
- 放送設定を変える(放送設定) 132
- 本機の設定を変える(初期設定) 135

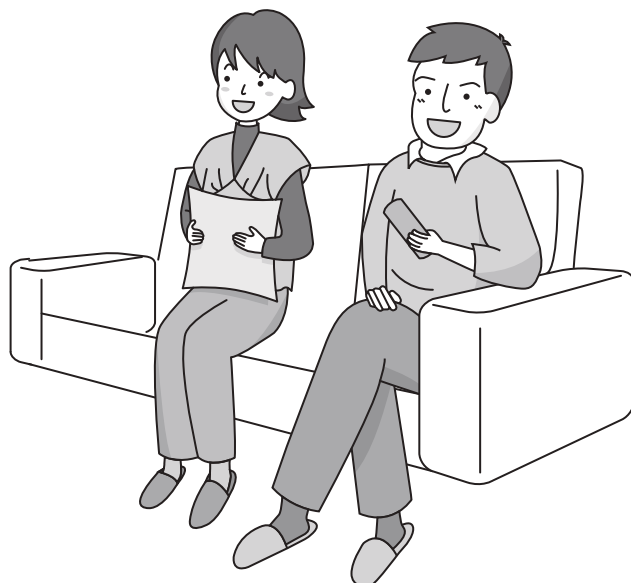

必要なとき

- 再生のみできるディスク /
使えないディスクについて 142
 - 再生のみできるディスク 142
 - 本機で使えないディスク 142
- SD カードについて 143
- 同時操作について 144
 - 番組の録画中・ダビング中にできる操作 144
 - 他の操作を実行中の予約録画の動作 144
- 受信できるテレビ放送について 145
- 取り扱いについて 146
- こんな表示が出たら 148
- 故障かな! ? 151
- 表示マーク一覧 160
 - 番組内容画面 160
 - 録画一覧、写真一覧、曲一覧画面 160
 - 予約一覧画面 161
 - ダビング画面 162
 - その他の画面 162
- 用語解説 164
- 操作一覧について 167
- 仕様 168
- 地上デジタル放送チャンネル一覧表 171
- 安全上のご注意 173
- さくいん 177

インターネットの閲覧制限機能について

本機には、インターネットを見る際に、お子様などに見せたくないホームページやブログなどを見ることを制限するための機能が組み込まれています。お子様などが本機を使ってインターネットをご覧になる家庭では、この制限機能の利用をおすすめします。この制限機能をご使用の場合は、下記の設定を行ってください。

【パスワードロック機能】

パスワード(暗証番号)を設定することで、インターネットへのアクセスを制限することができます。

- パスワード(暗証番号)設定方法
(→132、133「制限項目設定」)
- インターネットへのアクセス制限設定(ブラウザ制限を「ブラウザ」ボタンを押したときに暗証番号の入力が必要となる設定にする)
(→132、133「ブラウザ制限」)

本機の温度上昇について

本機を使用中は温度が高くなりますが、性能・品質には問題ありません。本機の移動やお手入れなどをするときは、電源を切って電源コードを抜いてから3分以上待ってください。

- 本機の温度が気になる場合は、ご加入のケーブルテレビ局にご相談ください。

本機が操作を受けつけなくなったときは…

[電源ON/OFF]を3秒以上押す

本機がリセットされ、電源が切れます。



- 本機の受信周波数帯域に相当する周波数を用いた機器とは離してご使用ください。

本機の受信周波数帯域(90 MHz ~ 770 MHz)に相当する周波数を用いた携帯電話などの機器を、本機やケーブルテレビ宅内線の途中に接続している機器に近づけると、その影響で映像・音声などに不具合が生じる場合があります。それらの機器とは離してご使用ください。

- 視聴記録の送信について

IC カードに記録されている視聴記録データは、定期的に本機に内蔵のケーブルモデムや電話回線を通じ自動送信されます。データ送信の電話料金は無料です。電話回線でデータ送信中は、同じ回線に接続の電話機は使用できません。

- 本機は性能向上のためダウンロードを行う場合があります。ダウンロードを実行するには、本機の電源を「切」にしてください。

電源プラグをはずしたり、電源「入」にしているとダウンロードが実行されません。ダウンロードを実行するため、視聴時以外は電源を「切」にしてください。

- 本機に組み込まれているソフトウェアの解析、変更、改造などを行わないでください。

- メールや購入記録、データ送信のポイントなどのデジタル放送に関する情報は、本機が記憶します。万一、本機の不具合によって、これらの情報が消失した場合、復元は不可能です。その内容の補償についてはご容赦ください。

- 国外でこの製品を使用して有料放送サービスを楽しむことは、有料サービス契約上禁止されています。

- B-CASカードおよびC-CASカードは地上・BS・CSデジタル放送、日本ケーブルラボ標準デジタル放送を視聴していただくために、お客様へ貸与された大切なカードです。お客様の責任で破損、故障、紛失などが発生した場合は、再発行費用が請求されます。

- 本機から電話回線を通じて通信を行うと、通信料金無料のフリーダイヤルでないかぎり、電話料金はお客様の負担になります。

- この取扱説明書のイラストや画面はイメージであり、実際とは異なる場合があります。

本機の特長

こんなことができます

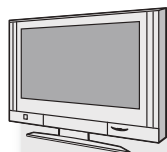

デジタル放送を楽しむ

地上
デジタル

BS
デジタル

CATV
デジタル

本機は、地上・BSデジタル放送、日本ケーブルラボ標準デジタル放送を受信するCATV用デジタルセットトップボックスです。

サービス内容により放送内容が異なります。
詳しくは、ご加入のケーブルテレビ局にお問い合わせください。

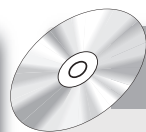

ハイビジョンで楽しむ

ハイビジョンで HDDに

デジタル放送のハイビジョン番組を
ハイビジョン画質そのままに録画できます。

→ 19、22ページ

ハイビジョンで ディスクに

DVDディスクにハイビジョン画質で記録
することができます。

→ 23ページ



録画が便利!

2番組同時録画

見たいデジタル放送の番組が重なっても
両方録画できます。

→ 38ページ

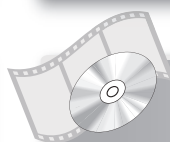

DVDにダビング

本機に録画した番組をDVDにダビングする
ことができます。

→ 58ページ

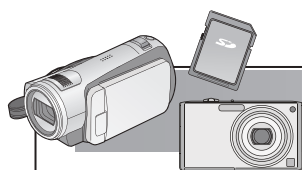

思い出を見よう! 残そう!

ディスクやSDカードから

ハイビジョンで撮影した動画(AVCHD)の再生や取り込みができます。

→ 42、78ページ

SDビデオカメラなどで撮影した映像(MPEG2)の取り込みができます。

→ 67ページ

デジタルカメラで撮った写真の再生や取り込みができます。

→ 79、85ページ



機種ごとの相違点について

機種	相違点	デジタル放送の変調方式	ケーブルモデム
TZ-DCH9000		トランスモジュレーション* ¹	あり
TZ-DCH9800		トランスモジュレーション* ¹ パススルー* ²	あり
TZ-DCH9810		トランスモジュレーション* ¹ パススルー* ²	なし

※ 1 トランスモジュレーションとは、CATV局で受信した放送波の変調方式や周波数を変換して送出する方法のことをいいます。
地上デジタル放送の場合、OFDMを64QAMに変換して送出します。

※ 2 パススルーとは、CATV局で受信した放送波の変調方式を変えずに送出する方法のことをいいます。

本書内の表現について

- 本書内で参照していただくページを(→○○)で示しています。
- ディスクなどの表示を以下のマークで表示しています。

ディスクなど	表示マーク	ディスクなどの記録方式による表示マーク			
		VR方式	ビデオ方式	AVCREC方式	AVCHD
HDD	HDD	—	—	—	—
DVD-RAM	RAM	RAM(VR)	—	RAM(AVCREC)	AVCHD
DVD-R	-R	-R(VR)	-R(V) (ファイナライズ前) DVD-V (ファイナライズ後)	-R(AVCREC)	
DVD-R DL	-R DL	-R DL(VR)	-R DL(V) (ファイナライズ前) DVD-V (ファイナライズ後)	-R DL(AVCREC)	
DVD-RW	-RW	-RW(VR)	-RW(V) (ファイナライズ前) DVD-V (ファイナライズ後)	—	
DVD ビデオ	DVD-V	—	—	—	
+R		—	—	—	
+R DL		—	—	—	
+RW		—	—	—	
CD	CD	—	—	—	—
SDカード	SD	—	—	—	AVCHD

例) **-R** と表示されている場合、VR方式、ビデオ方式、AVCREC方式のDVD-R共通の動作を指しています。

- 操作手順の「停止中」とは、本機の電源が「入」で、録画やダビングなどの操作を行わずに、テレビ放送が表示されている状態のことをいいます。

リモコンの準備

電池の入れかた

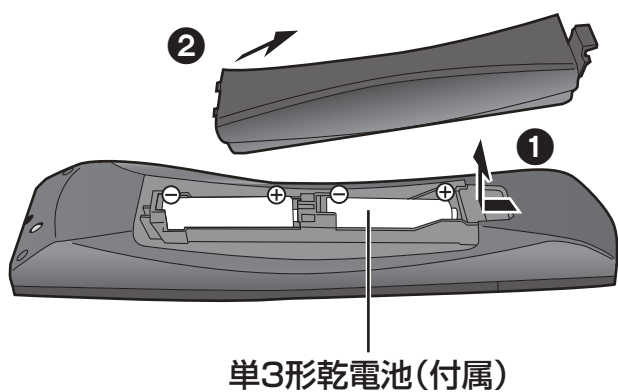

- +****+****-**を確認してください。
- 入れたあとは、ふたを**-**側から先に入れて元どおり閉じてください。
- 不要となった電池は、不燃物ごみとして処理するか、地方の条例に従って処理してください。

リモコンの使用範囲

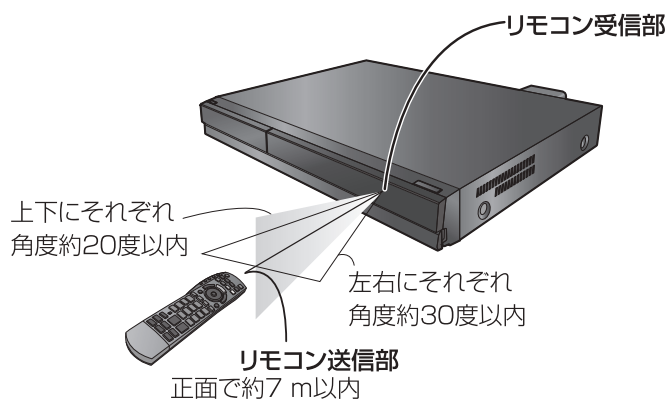

- 本体をラックに入れて使用するときは、ガラス扉の厚さや色によって、操作できる範囲が狭くなることがあります。
- リモコンと本機の間には障害物を置かないでください。
- リモコン受信部に直射日光やインバーター蛍光灯の強い光を当てないでください。

各部のはたらき

リモコン

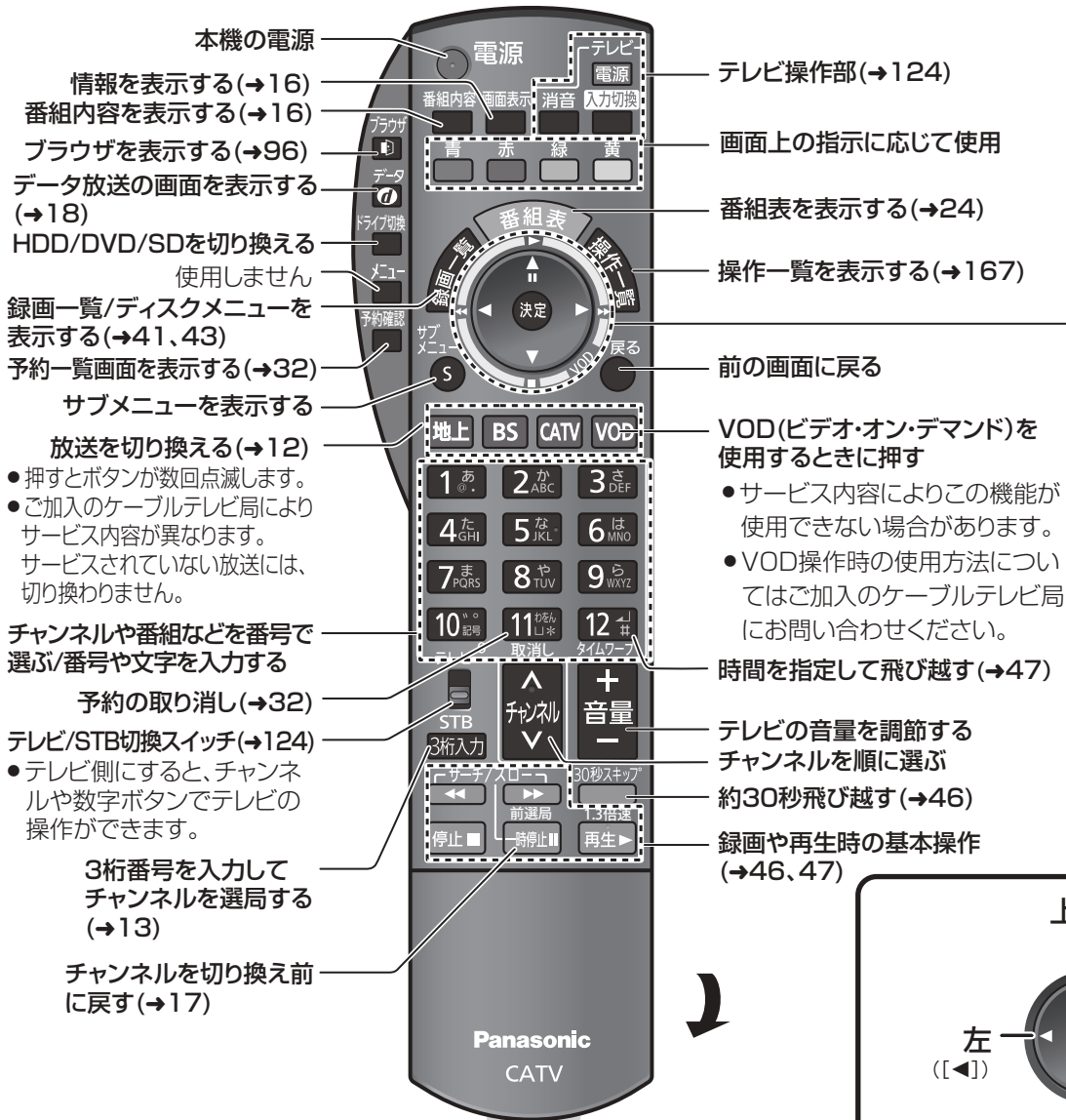

ふたを開けると

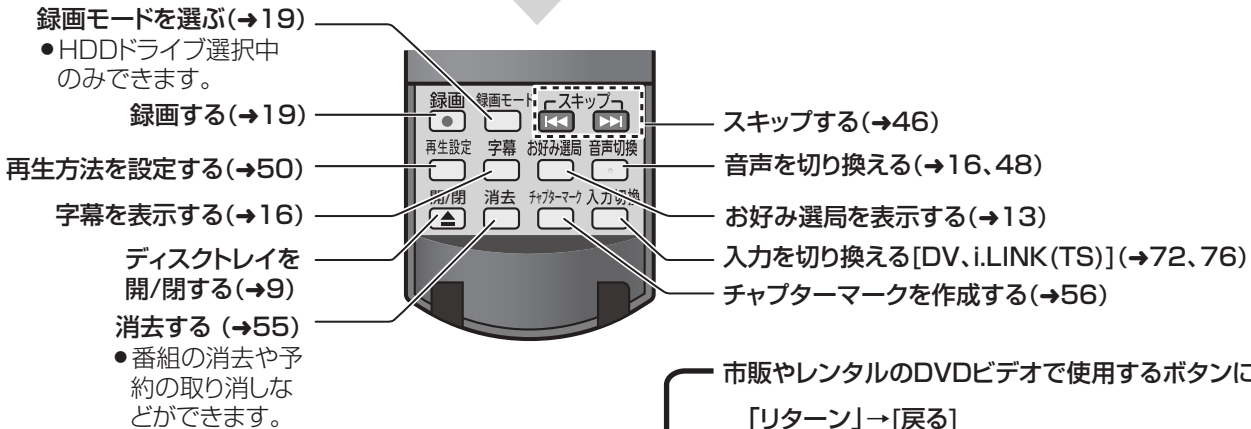

市販やレンタルのDVDビデオで使用するボタンについて
 「リターン」→[戻る]
 「トップメニュー」→[録画一覧]
 ボタンで操作します。

はじめに

各部のはたらき (つづき)

本体 (本書では、リモコンでの操作を中心に説明しています)

前面

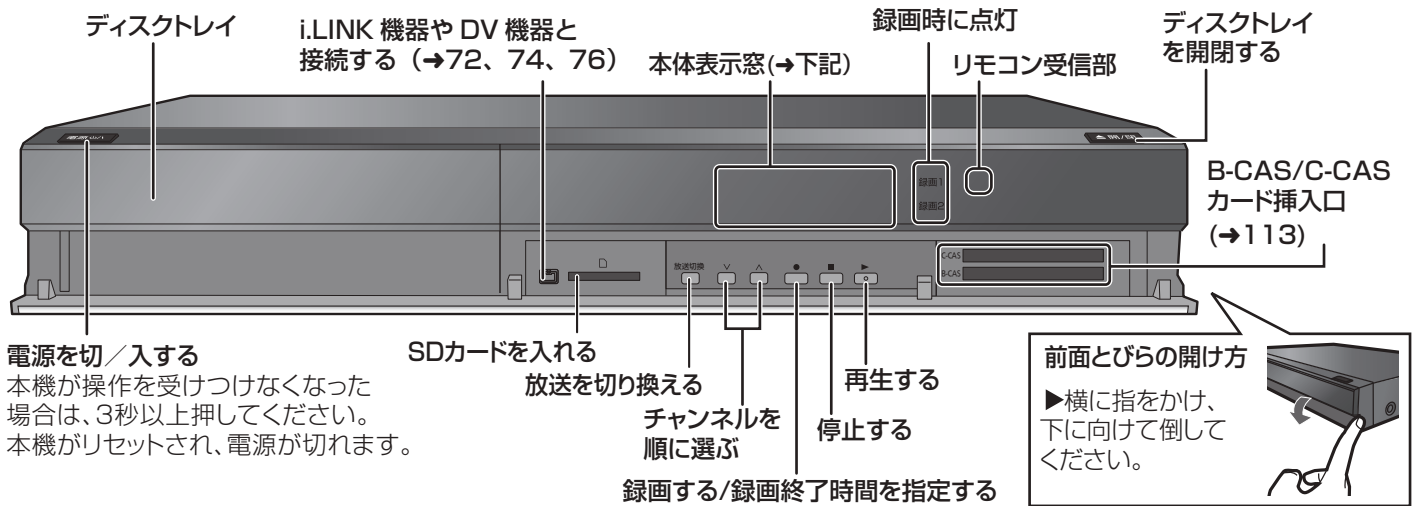

背面

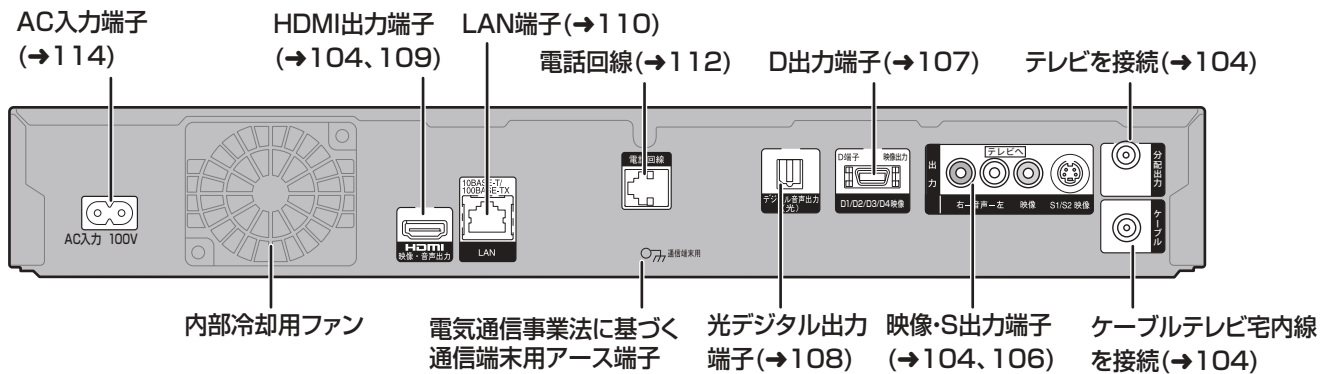

- 最新の番組情報の取得とダウンロードを実行するため、視聴時以外は電源を「切」にしてください。
- 電源を切っても、デジタル放送からの情報受信や視聴記録の送信を自動的に行っていますので、ICカードの抜き差し時や異常時以外は電源コードを抜かないでください。

本体表示窓

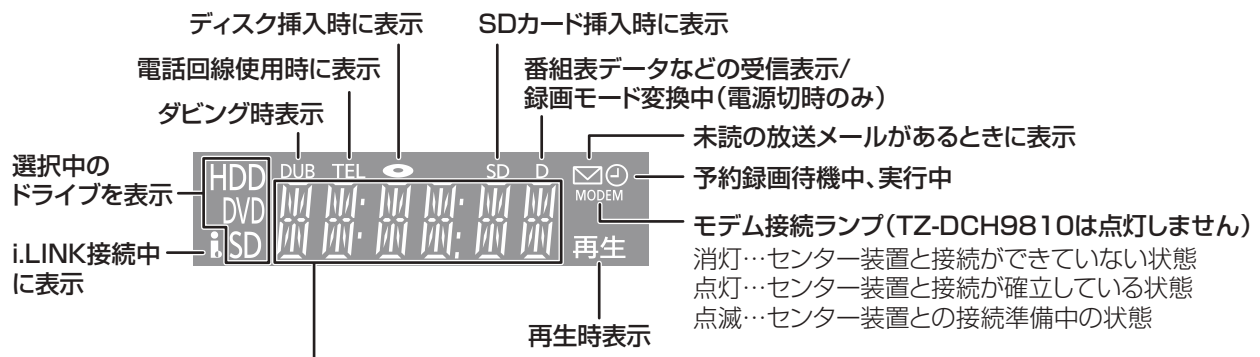

チャンネル、録画や再生の経過時間、時刻表示などを表示

こんな表示が出たら (→148)

電源切時：時刻表示

[初期設定「本体表示窓の明るさ」(→138)が「オート」のときは表示されません]

ディスク・SDカードを入れる

ディスク

開/閉 (リモコンのふた内部)を押してトレイを開き、

ディスクを入れる

- もう一度[開/閉 ▲]を押すと、トレイが閉まります。
- 本体の [▲開/閉]でも操作できます。

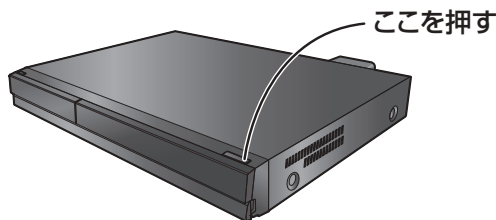

- 電源が切れていても取り出せます。ただし、電源「入」になります。

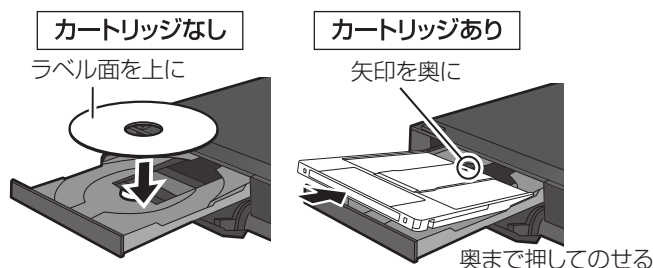

お知らせ

- カートリッジ付きの8 cmのディスクは、カートリッジからディスクを取り出し、みぞに合わせてトレイにのせてください。カートリッジの取り出しかたは、ディスクの説明書をご覧ください。
- 両面ディスクの場合、記録または再生したい側のラベル面を上に入れてください。両面にまたがって記録または再生することはできません。

SDカード

1 本体前面のとびらを開ける

2 カードを「カチッ」と音がするまで、奥までまっすぐ差し込む

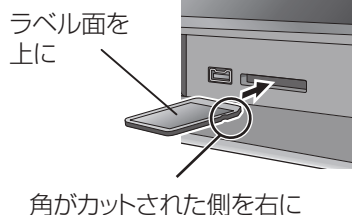

3 本体前面のとびらを閉じる

🔑 カードを取り出すには

上記手順 2 で、カードの中央部を「カチッ」と音がするまで押し、まっすぐ引き出す

お知らせ

本体表示窓の“SD”(→8)点滅中は、読み込み・書き込みを行っています。このとき、電源を切ったり、カードを取り出したりすると、本体が正常に動作しなくなったり、カードの内容が破壊されたりすることがあります。

- miniSDカード、microSDカードやmicroSDHCカードは、必ず専用のアダプターを装着し、アダプターごと出し入れしてください。

例)

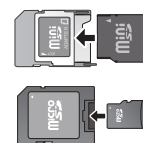

停止中、ディスクやSDカードを入れると、入れたメディアに合わせて自動的にドライブを切り換えます。それぞれ取り出すと、HDDに切り換わります。

記録できるDVDディスクについて

本機で記録できるDVDディスクは？



デジタル放送を記録するには…
CPRM※対応の
ディスクか確かめて
ください。



※ CPRMとは、デジタル放送の記録などに使われる著作権保護技術のことです。

DVDディスクに記録する前に…

本機では、3種類の記録方式があります。
記録する放送やディスクの用途により記録方式を決めてください。

ビデオ方式？ VR方式？ AVCREC方式？



それぞれの記録方式の特徴は？

	VR方式 (DVDビデオレコーディング規格) DVDにテレビ放送などを記録・ 編集するために作られた方式です。	ビデオ方式 (DVDビデオ規格) 市販されているDVDビデオ と同じ方式です。	AVCREC方式 ハイビジョン番組をハイビジョン画質で DVDに記録できる方式です。
記録できる放送は？	地上・BS・CATV デジタル放送	デジタル放送は 記録できません	地上・BS・CATV デジタル放送
対応ディスクは？	DVD-RAM DVD-R DVD-R DL DVD-RW	DVD-RAM DVD-R DVD-R DL DVD-RW	DVD-RAM DVD-R DVD-R DL DVD-RW
記録できる画質は？	標準画質	標準画質	ハイビジョン画質 (→164「デジタルハイビジョン」)
記録できる録画モードは？ (録画モードについて→36)	XP、SP、LP、EP、FR	XP、SP、LP、EP、FR	HG、HX、HE、HL
予約録画は？	できる (予約は1番組のみ)	できない	できる (予約は1番組のみ)
DVD機器での再生は？	記録したディスクのVR方式の再生に対応している必要があります。(→71) ・デジタル放送の番組の場合、その機器がCPRMに対応している必要があります。	記録後、ファイナライズ(→93)をすれば、DVD機器で再生できます。	記録したディスクのAVCREC方式の再生に対応している必要があります。 対応機器にはAVCREC™が付いています。 対応機器以外で使用しないでください。ディスクがフォーマットされたり、取り出せなくなるなど故障の原因になります。 -R -R DL はファイナライズ(→93)が必要です。

記録方式を選ぶには(→90)

・フォーマットをして選びます。

こんなとき
どうしたらいいの？



お客様の使いかたに合わせてDVDディスク、記録方式を選んでください。

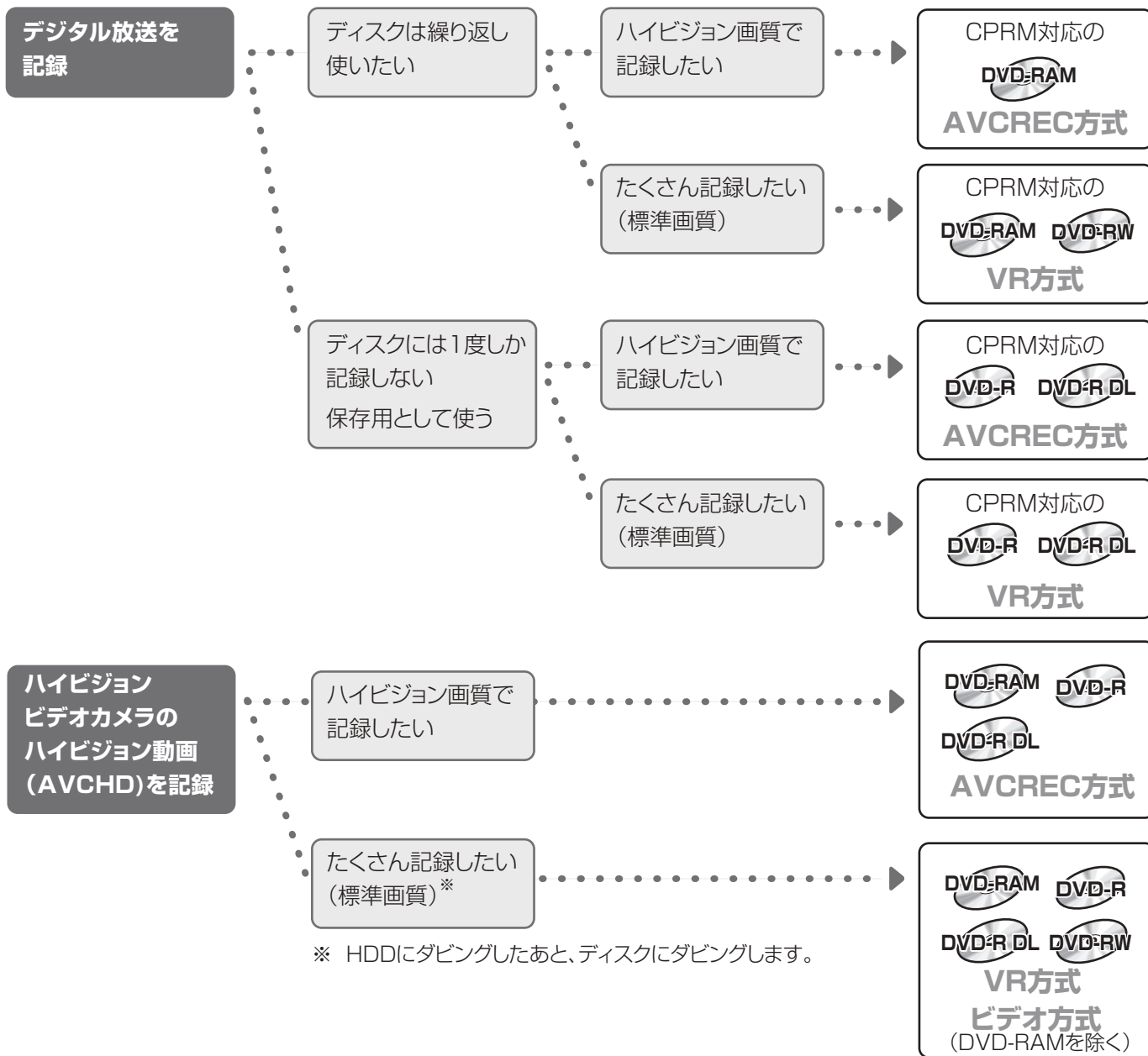

お知らせ

ディスクによっては、記録できないことや、記録状態によって再生できないことがあります。

テレビ放送を見る

準備

- テレビの電源を入れ、テレビのリモコンで、本機を接続した入力に切り換える。(ビデオ1など)



- 本機のリモコンでテレビの電源を入れたり、入力切り換えを行うことができます。(→124)

🔧 画質や音声効果をお好みに設定するには (→51)

🔧 暗証番号の入力画面が表示されたら (→133)

🔧 電源を切るには



PLEASE WAIT

BYE

10:05 時刻表示

お知らせ

- おまかせダビングや1倍速でのダビング中は視聴できません。
- 雨の影響により、衛星からの電波が弱くなっている場合は、ケーブルテレビ局で電波が弱くても受信可能な降雨対応放送に切り換える場合があります。降雨対応放送は画質、音質が少し悪くなります。天候が回復すれば、元の画質や音質に戻ります。

本体表示窓でのチャンネル表示について

本体表示窓では、現在選んでいるチャンネルが下記のように表示されます。

地上デジタル放送
例) 011

011

BSデジタル放送
例) 101

BS 101

CATVデジタル放送
例) 200

C 200

DV入力

DV

i.LINK(TS)入力

TS

1 電源 を押して、本機の電源を入れる

2 地上 BS CATV を押して、放送を選ぶ

- 押すとボタンが数回点滅します。
- ご加入のケーブルテレビ局のサービス内容により視聴できない放送がある場合があります。

[地上]: 地上デジタル放送

[BS]: BS デジタル放送

[CATV]: CATV デジタル放送(CATV の放送が複数ある場合は、押すたびに切り換わります)

3 1 あ の . ~ 12 1 # または 1 2 3 を押して、チャンネルを選ぶ

🔧 その他の選局方法は(→13)

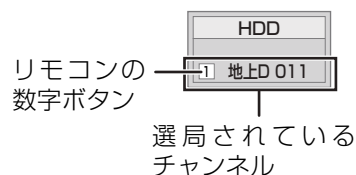

数字ボタンを使ってチャンネルを選ぶ場合:

放送設定「選局入力方式」(→134)の設定に従って選局されます。

●「プリセット」に設定されているとき:

数字ボタンを押すとボタンに割り当てられた放送局を選局

- ・3桁入力で選局したい場合は、はじめに [3桁入力] を押してから選局してください。(→13)

●「3桁入力」に設定されているとき:

3桁のチャンネル番号を入力して選局

例)地上デジタル 101:[1]→[10]→[1]

- ・数字ボタンを押して3秒以上経つか [決定] を押すと、押したボタンで(プリセット)選局されます。

- ・3桁入力時に同じチャンネル番号の放送が複数ある場合は、[▲][▼] で見たい放送を選んで [決定] を押してください。

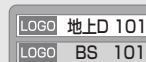

🔧 リモコンの数字ボタンに割り当てられた放送局(→132、171)

🔧 数字ボタンで選べる放送局を変更するには (→115 ~ 116)

🔧 [チャンネルへ、▼] で選べる放送局を変更するには (→134 放送設定「選局対象」、「チャンネルアップダウン」)

その他の選局方法

番組表から選局

1 **番組表** を押す

2 **[▲][▼][◀][▶]**で放送中の番組を選び、**決定**を押す

別の放送の番組表を見るには

[地上][BS][CATV]を押す

•**[◀][▶]**を押し続けても、別の放送に切り換わりません。

3 **[◀][▶]**で「今すぐ見る」を選び、**決定**を押す

番組表上での操作(→24)

例) 全チャンネル表示

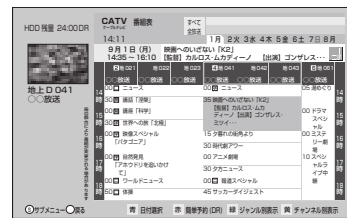

視聴

テレビ放送を見る

お好み選局は、テレビ画面に放送局のリストを表示し、そのリストの中から選局できる機能です。放送に関係なく1つのリストに登録できるため、よく見るチャンネルを登録しておく、選局時に便利です。登録したチャンネルは、お好み番組表としても表示できます。

1 テレビ画面表示中に、**お好み選局** (ふた内部) を押す

2 **[▲][▼]**で放送局を選び、**決定**を押す

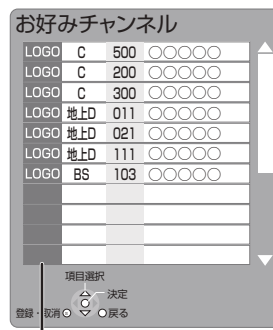

放送局のロゴは表示されない場合があります。

登録した順番に、上から表示されます。

お好み選局から選局

チャンネルの登録

- 登録したい放送局を視聴中に、**[お好み選局] (ふた内部)**を押す
 - [サブメニュー]**を押す
 - [▲][▼]**で「登録」を選び、**[決定]**を押す
 - [◀][▶]**で「はい」を選び、**[決定]**を押す
- 登録した放送局は、お好みチャンネルの一番下に登録されます。(最大48チャンネル)

チャンネルの取り消し

- [お好み選局] (ふた内部)**を押す
- [▲][▼]**で取り消したい放送局を選び、**[サブメニュー]**を押す
- [▲][▼]**で「取消」を選び、**[決定]**を押す
- [◀][▶]**で「はい」を選び、**[決定]**を押す

•お好み選局で表示される順番を変更したい場合は、チャンネルをすべて取り消し、再度希望の順番で登録してください。

3けたチャンネル番号を入力して選局

1 **3桁入力** を押す

2 **1あ** ~ **10** を押して、チャンネルを入力する

例) 101の場合…[1]→[10]→[1]

•入力画面が表示されている間に入力してください。

3 同じチャンネル番号の放送が複数ある場合:
[▲][▼]で見たい放送局を選び、**決定**を押す

枝番号の異なる放送を選局するには
(→15「枝番選局」)



テレビ放送を見る(つづき)

番組視聴中の便利な機能

上下左右に黒帯が入っている場合に、上下左右の黒帯を消して大きく表示します。

1 サブメニューを押す

- ビエラリンク (HDMI)(→98)をお使いの場合は、再生時には、「再生操作パネル」が表示されます。もう一度【サブメニュー】を押してください。



2 [▲][▼]で「画面モード切換」を選び、決定を押す

3 [◀][▶]で画面モードを選ぶ

ノーマル : 通常の出力となります。

サイドカット : ワイド映像(16:9映像)の左右の黒帯を消して拡大表示します。黒帯がない映像の場合、左右の映像がカットされますので、お気をつけください。

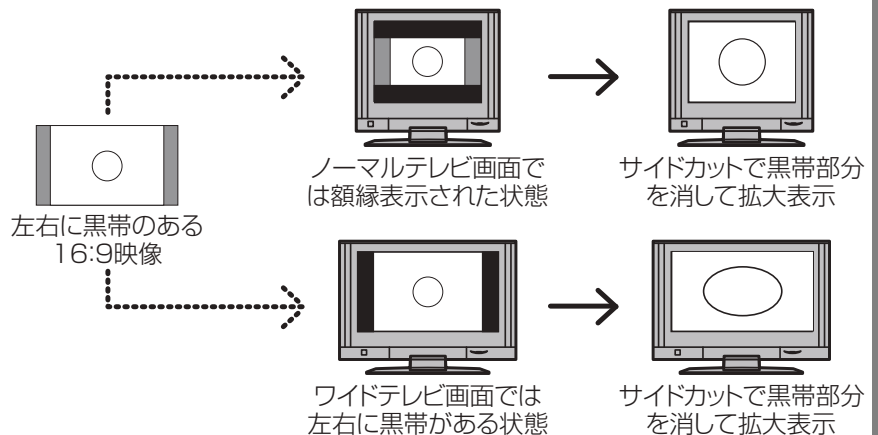

サイドカット固定 : 設定を変えるまで、上記の「サイドカット」された画面のままになります。

ズーム : ノーマル映像(4:3映像)の上下の黒帯を消して拡大表示します。黒帯がない映像の場合、上下の映像がカットされますので、お気をつけください。



お知らせ

- 以下の場合、画面モード切換は「ノーマル」に戻ります。(「サイドカット固定」の場合は戻りません)
 - ・他のチャンネルを選局
 - ・番組の再生を始める、または終了する
 - ・電源を切/入
- DVD-V** 「サイドカット」「サイドカット固定」は効果がありません。
- 初期設定「TVアスペクト」(→139)を「4:3」にしている場合、
 - ・「サイドカット固定」が選択できるようになり、「ズーム」は選択できなくなります。
- テレビ側の画面モードなどを使って調整できる場合もあります。ご使用のテレビの説明書をご覧ください。

上下左右の黒帯を消して拡大

画面モード切換

番組視聴中に、

1 サブメニュー S を押す

2 [▲][▼]で「放送メニュー」を選び、決定 を押す

3 [▲][▼]で設定項目を選び、決定 を押す(→下記へ)

●視聴している番組により表示される項目が変わります。

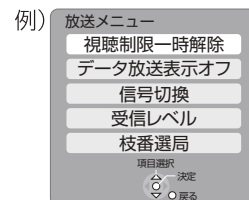

視聴制限一時解除

暗証番号(→133)を入力して視聴制限を一時解除します。

データ放送表示オフ

データ放送の表示を終了します。

信号切換

デジタル放送の番組で、映像や音声などの信号を複数放送している場合は、以下の操作で切り換えることができます。

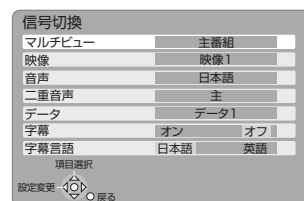

[▲][▼]で設定する項目を選び、[◀][▶]で設定する

- 番組により、選べる項目が変わります。
- 設定内容が1つしかないときは切り換えできません。
- 切り換えた映像が有料の場合もあります。
- 「DR」以外の録画モードで録画する場合、音声や字幕などは設定された内容で録画され再生時に切り換えできません。

受信レベル

受信している信号の強さなどを表示します。
●表示は簡易表示であり、確認の目安です。

枝番選局

地上デジタル

枝番号とは、地上デジタル放送の同じチャンネル番号に割り当てられる放送が複数受信できた場合に、3けたチャンネル番号に追加される番号のことです。(例:「011-0」、「011-1」、「011-2」)

3けたチャンネル番号を入力して選局すると主選局の放送局が選局されます。以下の操作で、違う枝番号の放送局を選局することができます。

[▲][▼]で放送局を選び、[決定]を押す



🔑 3けたチャンネル番号入力時に選択される放送局を変更するには
[▲][▼]で主選局にしたい放送局を選び、[緑]を押す

放送内容などの設定

テレビ放送を見る(つづき)

番組視聴中の便利な機能(つづき)

視聴中の番組の内容を見る

番組内容
 を押す

表示マーク
 (→160)



- 🔗 番組の詳しい内容(属性)を見るには
 [赤] を押す([青] を押すと番組内容に戻ります)
- 🔗 選んでいる番組に関連した番組を検索するには
 [緑] を押す(→27)
- 🔗 番組内容の表示を消すには
 [番組内容] を押す

見ている番組の情報を表示

画面表示
 を押す

例)「HDD」選択中、地上デジタル放送を見ているとき
 放送開始時刻と終了時刻

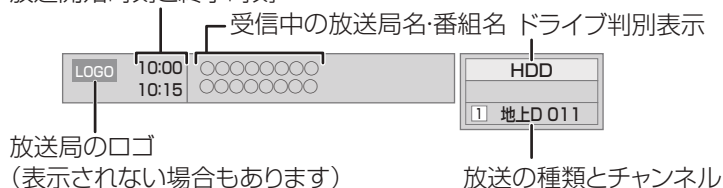

- 🔗 情報表示を消すには
 [画面表示] を数回押す

音声を切り換える

音声切換 (ふた内部) を押す

- 押すごとに、放送の内容によって切り換わります。

例) 二重放送

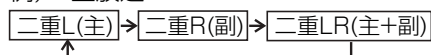

例) マルチ音声放送

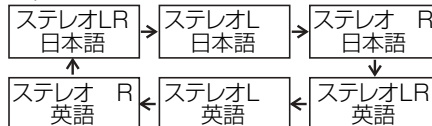

- 録画中に音声を切り換えても、記録される音声に影響はありません。
- 切り換えた音声有料の場合もあります。
- 初期設定「XP時の記録音声モード」(→138)が「LPCM」の場合に録画モード「XP」を選択しているときは、音声の切り換えはできません。

- 🔗 多重音声の記録について(→40)

字幕を表示する

視聴している番組が字幕付きの番組の場合、字幕を表示できます。

字幕
 (ふた内部) を押す

- 押すごとに、字幕の表示の入切を切り換えます。

テレビの音量を調節する

+ 音量
 を押す
 -

- 本機のリモコンでテレビの音量を調節するには設定が必要です。(→124)

チャンネルを切り換え前に戻す

チャンネルを切り換えたあと、もう一度切り換える前のチャンネルに戻ることができます。
 ●切り換える前のチャンネルは、3秒以上視聴していたときに有効になります。



- [録画●] (ふた内部) を押して録画している番組を視聴中のときは、録画を一時停止します。

音声の出力先を切り換える

本機をピエラリンク(HDMI)に対応した当社製テレビとアンプに HDMI で接続すると、本機の音声出力先を切り換えることができます。

- 切り換えるには、初期設定「ピエラリンク制御」を「入」にしてください。(→139)

1 ^{サブメニュー} **S** を押す

- ピエラリンク(HDMI)(→98)をお使いの場合は、再生時には「再生操作パネル」が表示されます。もう一度[サブメニュー]を押してください。

2 [▲][▼]で「スピーカー切換」を選び、**決定** を押す

3 [▲][▼]で音声出力先を選び、**決定** を押す

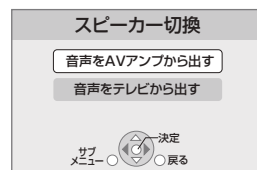

お知らせ

- ピエラリンク(HDMI)を使用するには、接続したテレビ側、アンプ側の設定が必要です。詳しくは、各機器の取扱説明書をご覧ください。
- HDMI規格に準拠していないケーブルでは動作しません。

データ放送 / 有料番組を見る

データ放送は

データ放送のある番組では、テレビ画面の指示に従ってさまざまな情報やサービスを利用できます。

- 本機では、データ放送を録画できません。

有料番組は

デジタル放送には、無料と有料のものがあります。有料チャンネルを見るには、ご加入のケーブルテレビ局との契約が必要です。

- ペイ・パー・ビュー(番組単位で購入できる)の番組を視聴・録画するには、ご加入のケーブルテレビ局とペイ・パー・ビューの契約と画面上での購入操作が必要です。
- ICカードの挿入が必要です。
- 電話回線の接続または、LANケーブルでケーブルモデムなどとの接続が必要な場合があります。(→110、112)

準備

- テレビの電源を入れ、テレビのリモコンで、本機を接続した入力に切り換える。(ビデオ1など)

お知らせ

- データ放送のサービスの種類によっては電話回線の接続が必要です。(→112)
- 電話回線での通信中は、本体表示窓に“TEL”が点灯します。このときは、電源ボタン以外が動作しなくなることがありますが、故障ではありません。また、同じ回線に接続された電話機などが使えません。“TEL”が消えるまでしばらくお待ちください。
- 電話回線の使用時には、回線接続料がかかります。
- 有料番組について
 - ・デジタル放送には、ビデオデッキなどで録画できないようにしている(コピーガードのある)番組があります。その番組は正常に録画できません。コピーガードを解除できない番組は「録画購入」の項目が表示されません。
 - ・購入した番組の視聴中にも、他のチャンネルに切り換えることができます。ただし、購入操作が終了していると、実際には番組を視聴しなくても料金が請求されます。また、番組予約が実行された場合、視聴や録画をしなくても料金が請求されます。

データ放送を見る

1 データ放送のある番組を選局し、を押す
●表示が出るまでに時間がかかる場合があります。

2 見たい項目を選び、を押す



- 画面の指示に従って、[青]、[赤]、[緑]、[黄]や数字ボタンで操作してください。

データ画面を消すには

- [データ- 画面が消えない場合は、「データ放送表示オフ」を行ってください。(→15)

有料番組を見る

1 ペイ・パー・ビューの番組を選局し、を押す
●番組によってはプレビュー(購入前に、わずかな時間だけ視聴できるサービス)画面が表示されます。

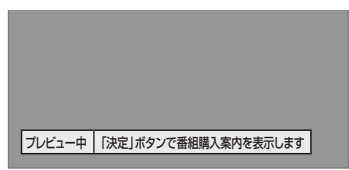

2 項目を選び、を押す
●番組により、選べる項目が変わります。

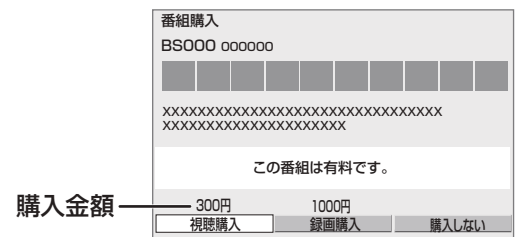

- 購入する** : 番組を購入したことになり、視聴できます。ただし、コピーガードのある番組は録画できません。
- 購入しない** : 番組を購入しません。
- 視聴購入** : (料金を払うと視聴できるときのみ表示) 番組を購入したことになり視聴できます。ただし、コピーガードのある番組は録画できません。
- 録画購入** : (料金を払うと録画できるときのみ表示) 番組を購入したことになり視聴および録画ができます。

確認画面が出た場合は、表示内容を確認し操作してください。

購入した有料番組の確認 / 送信結果を確認するには(→131)

録画する

HDD

この操作では HDD にのみ録画できます。

準備

- テレビの電源を入れ、テレビのリモコンで、本機を接続した入力に切り換える。(ビデオ1など)

お知らせ

- ディスクへは録画できません。
 - ・予約録画はできます。(ビデオ方式は除く)
 - ☞ **ディスクに録画するには(→23)**
- 予約録画が始まると以下の場合は、予約録画が優先され録画は終了します。
 - ・デジタル放送の2番組を録画中
 - ・録画モード「DR」以外で録画中に、録画モード「DR」以外での予約録画が始まった場合

必要に応じて
ご覧ください

36 ~ 40
ページ

1 を押して、「HDD」を選ぶ

2 を押して、放送を選ぶ

3 ~ または を押して、チャンネルを選ぶ
☞ 選局方法については(→12、13)

4 (ふた内部)を押して、録画モードを選ぶ
●押すごとに、切り換わります。
●表示が消えると、選ばれた録画モードに切り換わります。
(**[決定]** を押すと、早く切り換えることができます)
例)

録画モード	
DR 残量	22:26
HG 残量	41:28
HX 残量	62:13
HE 残量	93:33
HL 残量	124:45
XP 残量	56:04
SP 残量	112:09
LP 残量	224:21
EP 残量	447:24

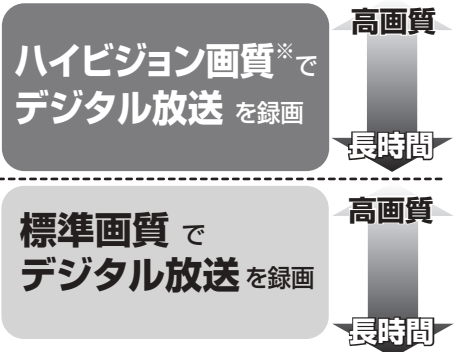

※ デジタル放送の番組でも、標準画質の番組があります。その場合、ハイビジョン画質の録画モードを選んでも、標準画質のまま録画されます。

☞ 録画モードについて(→36)

5 (ふた内部)を押す

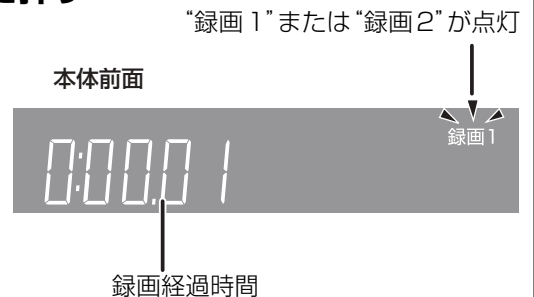

- 録画中の番組の録画モードを変えることはできません。
- 録画中の番組の録画モードは、**[画面表示]**を2回押すと確認することができます。(→48)(本体表示窓には表示されません)
- 番組表(→24)に放送内容がある場合は、録画終了後に、自動的に番組名が付きます。

6 録画を止めるときは、 を押す

- 録画停止画面が出たら、**[◀][▶]**で「はい」を選び、**[決定]**を押してください。

録画する(つづき)

録画中のいろいろな操作

録画中の番組の確認	<p>画面表示 を押す</p>	<p>例) 2 番組同時録画中 テレビ画面に表示されている録画番組 テレビ画面に表示されていない録画番組</p> 
録画中の番組をテレビ画面に表示	<p>一時停止などの操作をする場合、操作前に録画中の番組をテレビ画面に表示させてください。</p> <ul style="list-style-type: none"> ●放送を切り換えていた場合: 地上 BS CATV を押す ●チャンネルを切り換えていた場合: を押す ●ドライブを切り換えていた場合: を押して、「HDD」または「DVD」を選ぶ 	
録画を止める	<p>2 番組同時録画中のときは、録画を止めたい番組をテレビ画面に表示させてください。(→ 上記)</p> <p> を押す</p> <ul style="list-style-type: none"> ●録画停止画面が出たら、[◀][▶]で「はい」を選び、[決定]を押してください。 ●停止した位置までを1番組として記録します。 ●HDD長時間連続して録画すると、8時間ごとの番組に分けて記録します。 <p> 予約録画を止めるには(→32)</p>	
一時停止する	<p>録画を一時停止させたい番組をテレビ画面に表示させてください。(→ 上記)</p> <p> を押す</p> <ul style="list-style-type: none"> ●もう一度押す、または【録画●】(ふた内部)を押すと録画を再開します。(番組は分割されません) ●録画モード「DR」「HG」「HX」「HE」「HL」で録画中に一時停止すると、その部分が再生時に一瞬静止画になります。 	
放送の切り換え	<p>地上 BS CATV を押す</p>	
他のチャンネルに切り換え	<p>1 ~ 12 または を押して、チャンネルを選ぶ</p> <p> 選局方法については(→12、13)</p>	
2 番組同時録画	<p>19 ページの手順 1 ~ 5 で別の番組を録画する</p> <p>2 番組のうち 1 番組は「DR」モードで録画してください。</p> <p>2 番組同時録画の状態</p> <p>本体前面</p>  <p>テレビ画面</p>  <ul style="list-style-type: none"> ●2 番組同時録画中のチャンネル / 放送切換えは、録画中の 2 番組間でのみ行われます。 <p> 2 番組同時録画について(→38)</p>	
録画の終了時間の指定(終了時間予約録画)	<p>本体の (●録画)を押す</p> <ul style="list-style-type: none"> ●押すごとに本体表示窓の録画終了時間が変わります。 録画経過時間 → 30分後 → 1時間後 → 1時間30分後 ← 4時間後 ← 3時間後 ← 2時間後 ← <p>録画経過時間 → 30分後停止 </p> <p> お知らせ</p> <ul style="list-style-type: none"> ●リモコンの【録画●】ではできません。 ●ぴったり録画(→21)や予約録画では指定できません。 ●録画終了時、本機を操作していなければ自動的に電源も切れます。 <p> 終了時間の設定を取り消すには 本体の【●録画】を数回押し、「録画経過時間」を選ぶ(録画は続けられます)</p>	

録画しながら再生する

追っかけ再生

- HDD のみ再生できます

同時録画再生

- HDD とディスクの再生ができます

追っかけ再生 : HDD 録画中に、HDD 録画中の番組を先頭から再生します。
同時録画再生 : HDD 録画中やディスク予約録画中に、録画済みの番組を再生します。
 ただし、ディスク予約録画中は、ディスクの再生はできません。

- 1 **ドライブ切換** を押して、「HDD」または「DVD」を選ぶ
- 2 **録画一覧** を押す
- 3 **[▲][▼][◀][▶]** で番組を選び、**決定** を押す

例) **HDD**

録画中の番組
(●を表示)

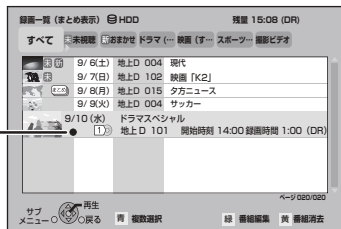

- 🔑 **録画一覧画面を消すには**
[録画一覧] を押す
- 🔑 **再生を止めるには**
[停止 ■] を押す

HDD からダビング時にディスク容量ぴったりになるように録画する

ぴったり録画

ぴったり録画

HDD

録画した番組を新品のDVD (4.7 GB) にぴったりダビングできるよう設定時間に合わせて「XP」～「EP」の中から自動的に最適な画質で HDD に録画します。(→36[FR])

- 1 **チャンネルを選ぶ**(→ 19 ページ手順 2～3)
- 2 停止中に、**操作一覧** を押す
- 3 **[▲][▼]** で「**その他の機能へ**」を選び、**決定** を押す
- 4 **[▲][▼]** で「**ぴったり録画**」を選び、**決定** を押す
- 5 **[▲][▼][◀][▶]** で「**時間**」または「**分**」を選び、**録画時間を設定する**

最大録画時間
EP(8 時間) モードで
計算した残量時間

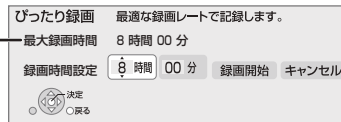

- 8 時間を超えて設定することはできません。

- 6 **[◀][▶]** で「**録画開始**」を選び、録画を始めた場合、**決定** を押す

お知らせ

- 録画中にぴったり録画はできません。
- 🔑 **録画を止めるには**
(→20)
- 🔑 **録画せずに画面を消すには**
[戻る] を数回押す
- 🔑 **録画の残り時間を確認するには**
●確認したい番組をテレビ画面に表示させてください。(→20)
[画面表示] を押す



録画の残り時間

予約録画する

HDD RAM -R(VR) -R(AVCREC) -R DL(VR)
-R DL(AVCREC) -RW(VR)

準備

- テレビの電源を入れ、テレビのリモコンで、本機を接続した入力に切り換える。(ビデオ1など)

お知らせ

- 番組表は設置後すぐには表示されません。放送局から番組表のデータを受信する必要があります。(→118)
- 電源の入/切にかかわらず、予約の開始時刻になると予約録画を開始します。
- 番組の予約が重なる場合、2番組同時録画できるように、手順5で録画モードが自動的に「DR」に変更されることがあります。予約登録後、現在の録画モードも「DR」に変更されるため、次回予約時には必要に応じて録画モードを変更してください。

必要に応じて
ご覧ください

36 ~ 40
ページ

番組表を使ってHDDに予約録画する

1 番組表を押す

2 番組を選ぶ



HDDの残量 /
現在の録画モード

例)全チャンネル表示



別の放送の番組表を見るには

[地上][BS][CATV]を押す

- [◀][▶]を押し続けても、別の放送に切り換わりません。

(お好み番組表の場合)

- ① [サブメニュー]を押す
- ② 「放送切換」で「お好み」を選び、[決定]を押す

番組表上での操作(→24)

3 現在の録画モードから変更せずに予約する場合: (現在の録画モードは手順2の画面で確認できます)

赤
を押す

- 「予」が表示され、予約が完了します。

録画モードの変更や毎週予約などをする場合:

決定を押す(→手順4へ)

4 「番組予約へ」を選び、決定を押す

① 選び



② 決定する

表示マーク
(→160)



5 項目を選び、決定を押す

予約する
毎週予約する
録画モード

: 予約を登録

: 毎週同じ曜日に予約を登録

: 録画モードを変更(変更後、「予約する」または「毎週予約する」を選んで予約を登録してください)

詳細設定

: 録画先や予約する曜日の設定などの予約内容を変更(変更後、「予約を登録する」を選んで予約を登録してください)(→28「詳細設定」)

① 選び



② 決定する

予約内容を確認し
てください。

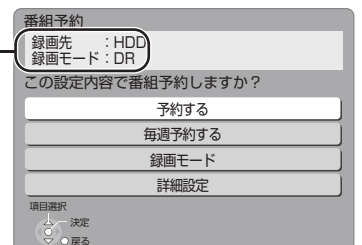

録画モードについて(→36)

番組表を使ってディスクに予約録画する

ディスクは、1 番組のみ予約できます

DVDにデジタル放送を録画する場合

CPRM対応

のディスクをお使いください。



DVDに予約録画する記録方式を選ぶには

記録方式を選ぶには、フォーマットする必要があります。



ハイビジョン画質で記録できます。(デジタル放送のみ可能)

●**RW**では選べません。



標準画質で記録するため、長時間記録できます。



予約録画できません。

AVCREC方式のディスクについて

他の機器で再生する場合、再生するディスクのAVCREC方式に対応する必要があります。

対応機器には

AVCREC™

が付いています。

対応機器以外で使用しないでください。ディスクがフォーマットされたり、取り出せなくなるなど故障の原因になります。

-R -R DL はファイナライズ(→93)が必要です。

1 ディスクを入れる

☞「予約録画」の表示がある画面が表示される場合

新品など未記録のディスクを入れたときは、本機で記録できるようにする処理(フォーマット)が必要です。

まずディスクの記録方式を選ぶ必要があります。

例) **-R**



「予約録画」の表示あり

[▲][▼]で「予約録画」を選び、[決定]を押す

●フォーマット画面が表示されます。記録方式を選び、フォーマットを行ってください。

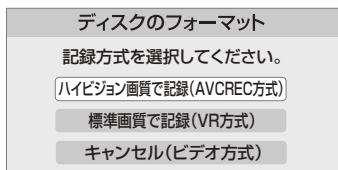

☞「予約録画」の表示がない画面が表示される場合

すでにフォーマット済みのディスクです。

[戻る]を押す

2 22 ページの手順 1 ~ 4 を行う

●22 ページの手順3では、[決定]を押してください。

3 「詳細設定」を選び、決定を押す

① 選び



② 決定する

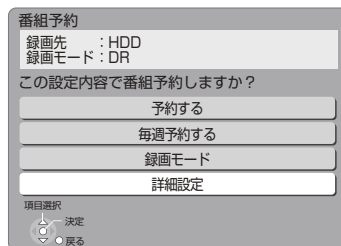

4 録画先を「DVD」にする



選ぶ

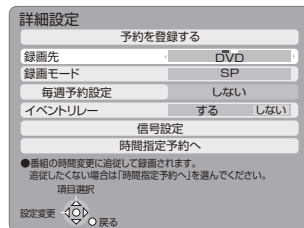

5 「録画モード」を設定する

●ディスクや記録方式によって録画できるモードは異なります。

RAM(AVCREC) -R(AVCREC) -R DL(AVCREC) : [HG][HX][HE][HL]

RAM(VR) -R(VR) -R DL(VR) -RW(VR) : [XP][SP][LP][EP][FR]

☞ 録画モードについて(→36)

6 「予約を登録する」を選び、決定を押す

① 選び



② 決定する

●フォーマット画面が表示された場合は、画面に従ってフォーマットを行ってください。

●予約完了のメッセージ画面は、[決定]を押すと、早く消すことができます。

予約録画する(つづき)

番組表上での操作

新聞のテレビ欄のような一覧表から番組を選ぶことができます。
この機能を使うには、**番組表の受信が必要です。(→118)**

番組表について

- 番組データが表示されていない場合は、その局を選んで、**[決定]**を押すと表示されます。(数分かかることもあります)

番組表

を押す

例)全チャンネル表示

HDD残量*/録画モード
ディスク残量*/録画モード

現在視聴中の放送局の映像(データ放送は表示されません)

選択中の番組

- 視聴制限を設定した番組を選ぶと暗証番号入力画面が表示されます。(→133)

番組の種類 選択中の番組紹介

録画予約している番組 **新**: 新番組おまかせ録画で予約された番組

放送局から送られてくる情報によって番組のジャンルをマークで表示

放送局の3けたチャンネル番号

リモコンのチャンネルボタン番号

短い番組は青の線で表示されます。選ぶと、番組情報が表示されます。

リモコンのボタンの動き

* HDD やディスクの残量は、現在の録画モード(右側に表示されたモード)で計算された残量表示になります。

番組の色分け表示について
本機は番組データのジャンル情報に従って代表的な5つのジャンル(映画、スポーツ、音楽、ドラマ、アニメ / 特撮)を色分け表示しています。

<p>別の放送の番組表を表示</p>	<p>地上 BS CATV を押す</p> <p>●[◀][▶] を押し続けても、別の放送に切り換わりません。</p>
<p>別の日や時間の番組表を表示</p> <p>●全チャンネル表示時のみ</p>	<p>1 青 を押す</p> <p>2 [▲][▼] で「日付」または「時間」を選び、[◀][▶] で設定する</p> <p>3 決定 を押す</p>
<p>番組表の表示設定</p>	<p>1 3桁入力 を押す</p> <p>2 1あ ~ 10記号 を押して、チャンネルを入力する</p> <p>例) 101の場合…[1]→[10]→[1]</p> <p>●入力画面が表示されている間に入力してください。</p> <p>3 同じチャンネル番号の放送が複数ある場合: [▲][▼] で見たい放送局を選び、決定 を押す</p>

チャンネル別の番組表を表示

選んだチャンネルの番組表を日付別に一覧表示します。

1 **[▲][▼][◀][▶]**で表示したいチャンネルの番組を選ぶ

2 **黄**を押す

 **全チャンネル表示に切り換えるには**
[黄]を押す

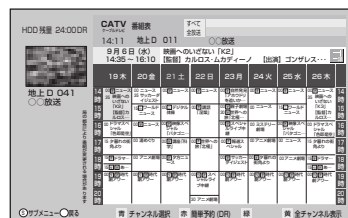

別のチャンネルを表示

チャンネル別表示中に

1 **青**を押す

•次ページのチャンネルを表示させる場合は、もう一度[青]を押してください。

2 **[▲][▼]**でチャンネルを選び、**決定**を押す



1 **サブメニュー**を押す

2 **[▲][▼]**で項目を選ぶ(→下記へ)

•表示される内容は放送によって異なります。

番組表の検索

「ジャンル」から、録画したい番組を検索します。
[決定]を押す(→26)

録画モード

録画モードを変更します。(→36)
[◀][▶]で設定し、[決定]を押す

表示チャンネル数
•全チャンネル表示時のみ

1 画面に表示するチャンネル数を変更します。
[◀][▶]で設定し、[決定]を押す

表示日数切換

•チャンネル別表示時のみ

1 画面に表示する日数を変更します。
[◀][▶]で設定し、[決定]を押す

表示対象

•全チャンネル表示時のみ

番組表で表示させる内容を変更します。
[◀][▶]で設定し、[決定]を押す

•「設定チャンネル」は、チャンネル設定されている Po1～36までのチャンネルを表示
•番組表の表示をやめると、設定は「すべて」に戻ります。

放送切換

別の放送の番組表を表示します。(お好み番組表を含む)
[◀][▶]で設定し、[決定]を押す

•「お好み」に設定した場合のみ、次回番組表を開いたときも「お好み」に設定されたままです。

お好み番組表について

•「お好み選局」(→13)で登録されている放送局が表示されます。
•お好み番組表に切り換えた場合、切り換える前に視聴していた放送局が現在視聴中の番組になります。そのため、登録していない放送局が番組表に表示されることがあります。

視聴制限一時解除

暗証番号(→133)を入力して視聴制限を一時解除します。
[決定]を押す

番組データ取得

選択した局の番組情報を受信します。
[決定]を押す

番組表の表示設定

予約録画する(つづき)

番組表上での操作(つづき)

「ジャンル」から
番組を検索

ジャンル検索

- 1 番組表表示中に、^{サブメニュー} **S** を押す
- 2 [▲][▼]で「番組表の検索」を選び、**決定** を押す
- 3 [▲][▼]で「ジャンル検索」を選び、**決定** を押す

「ドラマ」「スポーツ」などのジャンルで検索

ジャンル検索のみできます。

フリーワード検索
ジャンル検索
キーワード検索
人名検索

- 4 [▲][▼]で検索条件を選び、**決定** を押す

- この操作を繰り返し、検索条件を絞り込みます。

 放送を切り換えるには

[地上][BS][CATV] を押す

 別の日の検索結果を表示するには

検索結果画面表示中に、[青] または [赤] を押す

- [サブメニュー] を押すと、「視聴制限一時解除」や「放送種別」「表示対象」の変更を行うことができます。

- 5 [▲][▼]で番組を選び、**決定** を押す

選んだ番組を視聴する場合は(→13「番組表から選局」手順3)

選んだ番組を予約録画する場合は(→22「番組表を使ってHDDに予約録画する」手順4)



お知らせ

- 検索結果は、各放送のデータの取得状況によって変わりますので、ジャンルなどが一致していても検索できない場合があります。

ドラマや映画、スポーツなどの見たいジャンルの番組だけを番組表上で明るく表示します。

- 1 番組表の全チャンネル表示中に、**緑**を押す
- 2 **[▲][▼]**でメインジャンルを選び、**決定**を押す
- 3 **[▲][▼]**でサブジャンルを選び、**決定**を押す

(視聴する場合は →13「番組表から選局」手順2)

(予約録画する場合は →22「番組表を使って HDD に予約録画する」手順2)

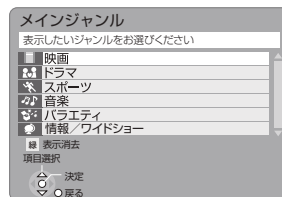

選択ジャンルおよびサブジャンル

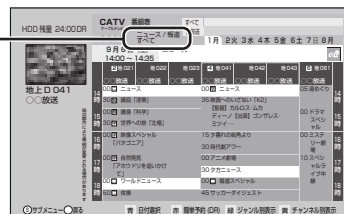

👉 ジャンル別の表示をやめるには

[緑]を押す

●別の放送の番組表を表示した場合やサブメニュー操作を行った場合もジャンル表示をやめます。

特定ジャンルから番組を選ぶ

●全チャンネル表示時のみ

選んでいる番組に関連した番組を検索する

選択している番組のジャンルなど関連した情報から番組を検索します。

- 1 番組内容画面(→22 手順4)表示中に、**緑**を押す
- 2 **[▲][▼]**で項目を選び、**決定**を押す

●この操作を繰り返し、検索条件を絞り込みます。

👉 放送を切り換えるには

[地上][BS][CATV]を押す

👉 別の日の検索結果を表示するには

検索結果画面表示中に、[青]または[赤]を押す

- 3 **[▲][▼]**で番組を選び、**決定**を押す

(視聴する場合は →13「番組表から選局」手順3)

(予約録画する場合は →22「番組表を使って HDD に予約録画する」手順4)

例)

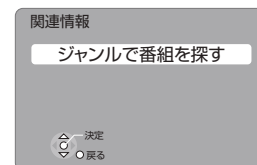

番組表上での簡単な予約の取り消し/修正

予約取り消し

- 1 **[▲][▼][◀][▶]**で「**予**」が表示されている番組を選び、**決定**を押す

- 2 **[◀][▶]**で「**予約取り消し**」を選び、**決定**を押す

●「**予**」が消えます。

●予約録画実行中の番組は、取り消しできません。

予約修正

- 1 **[▲][▼][◀][▶]**で「**予**」が表示されている番組を選び、**決定**を押す

- 2 **[◀][▶]**で「**予約修正**」を選び、**決定**を押す

(「番組予約」の場合は →28「詳細設定」へ)

(「時間指定予約」の場合は →31「時間指定予約」へ)

予約録画する (つづき)

番組表予約の変更をする

22 ページ手順 5 などで「詳細設定」を選んだあとに操作します。

1 [▲][▼]で項目を選び、[◀][▶]で設定する(→ 下記へ)

- 「毎週予約設定」「信号設定」「時間指定予約へ」の場合は、[決定]を押してください。

2 設定が終了したら、

[▲][▼]で「予約を登録する」を選び、[決定]を押す

- 予約修正の場合は「修正を反映する」を選び、[決定]を押してください。

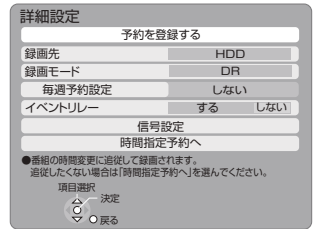

録画先 「HDD」または「DVD」を選びます。

録画モード 録画モードを設定します。(→36)

毎週予約設定

- 曜日ごとに予約するしないの設定ができます。

① [◀][▶]で「毎週予約」を設定する

- 押すごとに、以下のように変わります。



録画する曜日によって表示内容は変わります。

☞ 自動更新を設定するには

[◀][▶]で「自動更新」を「入」にする

「入」を選ぶと、前回の番組を消去して録画するので、HDD 容量を効率よく録画できます。

☞ 曜日ごとに設定するには

[◀][▶]でそれぞれの曜日を「する」または「しない」にする

設定を変更すると、「毎週予約」の項目が「曜日指定」になります。



② [決定]を押す

「する」を選ぶと、野球延長などで延長部分が他のチャンネルで放送される場合、引き続き番組を録画します。(ただし、別番組として録画されます)

別に予約した番組と放送時間が重なった場合、一方の番組が録画されないときがあります。

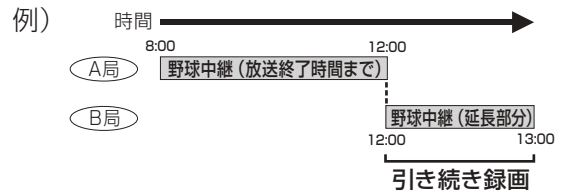

- 毎日・毎週予約を設定している場合は働きません。

- 録画先が「DVD」の場合、延長部分は HDD に代替録画されます。

録画先などの予約内容の変更

詳細設定

イベントリレー

信号設定

複数の音声や映像の信号があるときに設定します。

① [▲][▼]で項目を選び、[◀][▶]で設定する

② [戻る]を押す

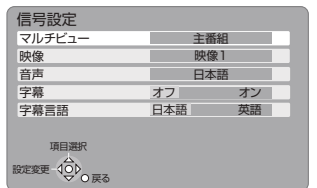

- 「DR」以外の録画モードで録画する場合、音声や字幕などは設定された内容で録画され、再生時に切り換えできません。

- 選べる設定項目は、予約時点で放送局から送られる番組情報に基づいています。そのため、実際に放送された番組の内容が予約時点での番組情報と異なり、予約で設定した項目を含んでいない場合、設定した内容では録画されません。

時間指定予約へ

録画時間や番組名などの変更をしたい場合に行きます。

→31「時間指定予約」へ

- 番組追従(→33)は行えません。

- 「信号設定」は反映されません。

予約番組が重なっているとき
(22 ページ手順5などのあと)

予約が重なって、録画が正しく行われない場合、確認画面が表示されます。

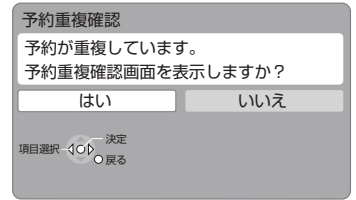

🔗 重複している予約を確認するには

[◀][▶]で「はい」を選び、[決定]を押す

- 「予約重複確認」画面が表示されます。

例)

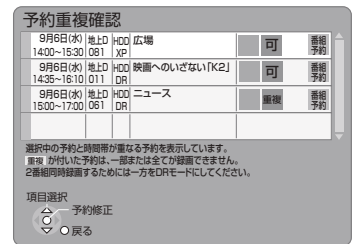

🔗 予約の重複を修正するには

① [▲][▼]で番組を選び、[決定]を押す

② [◀][▶]で修正方法を選び、[決定]を押す

修正 : 予約時間などを修正します。

(「番組予約」の場合は→28「詳細設定」へ)

(「時間指定予約」の場合は→31「時間指定予約」へ)

取り消し : 予約を取り消します。

予約実行切 : 予約の実行をやめます。

- デジタル放送の予約が 2 番組重複している場合、一方の予約の録画モードを「DR」にすると、重複を解除できます。

予約録画する(つづき)

HDD RAM -R(VR) -R(AVCREC) -R DL(VR)
-R DL(AVCREC) -RW(VR)

準備

- テレビの電源を入れ、テレビのリモコンで、本機を接続した入力に切り換える。(ビデオ1など)

前の画面に戻るには



を押す

画面を消すには

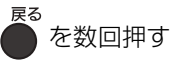

を数回押す

予約録画を止めるには(→32)

予約の確認や取り消し、修正をするには(→32)

予約番組が重なっているときは(→29)

予約一覧画面の表示マークについては(→161)

暗証番号に関する表示が出たとき(時間指定予約)

デジタル放送には、視聴制限のある番組があり、視聴・録画には暗証番号の入力が必要です。

録画時間を指定して予約録画する(時間指定予約)

1 予約確認 ■ を押す

2 緑 を押す

3 予約内容を設定する
(→31「時間指定予約」へ)

時間指定予約		○放送
録画日	9月 9日(土)	
毎週予約設定	しない	
放送種別	地上デジタル	
チャンネル	101	
開始時刻	9月 9日 10:00	
終了時刻	---	
録画先	HDD	
録画モード	SP	
番組名入力		
予約を登録する		
項目選択		
設定変更	戻る	

4 「予約を登録する」を選び、決定 を押す



HDD 録画	24:00 DR	CATV	予約一覧	予約数録数	2/64	おまかせ予約	0/16
地上 D	041	09 08(土)	地.D	HDD	20:00-21:00	TBS	[SP]
		09 08(土)	地.D	HDD	20:30-20:45	TBS	[SP]

「不可」表示のときは、HDDの残量などを確認してください。

予約内容の変更

時間指定予約

1 [▲][▼]で項目を選び、[◀][▶]で設定する(→下記へ)

- 「毎週予約設定」「番組名入力」の場合は、[決定]を押してください。

2 設定が終了したら、

30 ページ手順4へ

- 予約修正の場合は「修正を反映する」を選び、[決定]を押してください。

録画日	1 ヶ月以内の日付を指定できます。
毎週予約設定	毎日・毎週予約を設定します。(→28「毎週予約設定」)
放送種別	放送を設定します。
チャンネル	録画するチャンネルを設定します。 ●[決定]を押すと、[1]～[10]でも選べます。
開始時刻	録画の開始時刻や終了時刻を設定します。
終了時刻	●[◀]または[▶]を押したままにすると15分単位で変更できます。 ●[決定]を押すと、[1]～[10]でも設定できます。
録画先	「HDD」または「DVD」を選びます。
録画モード	録画モードを設定します。(→36)
番組名入力	●文字入力について(→94) ●入力しなくても、番組表にある番組は、録画後に自動的に番組名が付きます。

予約録画する(つづき)

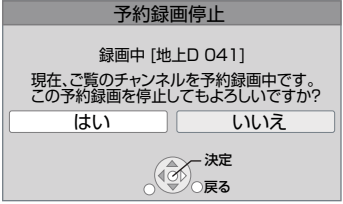
録画中の予約録画を止める	<p>2 番組同時録画中のときは、録画を止めたい番組をテレビ画面に表示させてください。(→20)</p> <p>例)</p> <p>1 停止 を押す</p> <p>2 [◀][▶]で「はい」を選び、決定 を押す</p> <p>☞ 予約一覧画面から予約録画を止めるには [→下記「予約の実行を止める(一時解除)」]</p> <p>お知らせ</p> <ul style="list-style-type: none"> 予約録画を止めると、予約一覧画面に「一部未実行」マークが表示されます。毎日・毎週予約の場合は、次回からの予約を新たに追加登録します。 		
	<p>予約確認 決定 を押す</p> <ul style="list-style-type: none"> 予約状況がマークで表示されます。(→161) <p>●実行されなかった予約は、翌々日の午前4時には一覧から消去されます。</p> <p>●実行される予約番組がない場合は、本体表示窓の「⊖」が消灯します。</p> <p>予約内容の変更を行う場合は、[▲][▼]で予約番組を選び、以下に進んでください。</p>		
予約内容の確認、取り消し、修正など	<p>予約の取り消し</p> <p>① [黄]を押す</p> <p>② [◀][▶]で「はい」を選び、決定を押す</p> <p>●[1]または[消去](ふた内部)を押して取り消すこともできます。</p>	<p>① [サブメニュー]を押す</p> <p>② [▲][▼]で「予約実行切」を選び、決定を押す</p> <p>●予約内容に「予約実行切」マークが表示されます。</p> <p>●もう一度[サブメニュー]を押して「予約実行入」を選ぶと、待機状態に戻ります。</p> <p>●録画中の番組を選んで操作を行うと、録画が停止します。予約時間内であれば、もう一度[サブメニュー]を押して「予約実行入」を選ぶと、録画が再開されます。(ただし、別番組として録画されます)</p>	<p>例)</p> 
	<p>予約の実行を止める(一時解除)</p>	<p>① [サブメニュー]を押す</p> <p>② [▲][▼]で「予約実行切」を選び、決定を押す</p>	
	<p>視聴制限の一時解除</p>	<p>暗証番号(→133)を入力して視聴制限を一時解除します。</p> <p>① [サブメニュー]を押す</p> <p>② [▲][▼]で「視聴制限一時解除」を選び、決定を押す</p> <p>③ [1] ~ [10]で暗証番号を入力する</p>	
	<p>履歴の削除</p>	<p>「一部未実行」の番組などの履歴を削除します。</p> <p>① [サブメニュー]を押す</p> <p>② [▲][▼]で「履歴削除」を選び、決定を押す</p> <p>③ [◀][▶]で「はい」を選び、決定を押す</p> <p>●番組の履歴は「履歴一覧」からも確認できます。[サブメニュー]を押して「履歴一覧表示」を選んでください。予約一覧で削除した場合でも、履歴一覧での履歴は残っています。</p>	
	<p>予約内容の修正</p>	<p>① 決定を押す</p> <p>② [◀][▶]で「修正」を選び、決定を押す</p> <p>(「番組予約」の場合は→28「詳細設定」へ)</p> <p>(「時間指定予約」の場合は→31「時間指定予約」へ)</p> <p>●時間指定予約の場合、予約録画実行中の番組でも、録画モードが「FR」以外なら予約終了時刻の変更ができます。</p>	
	<p>毎日・毎週予約の予約状況を確認</p>	<p>1ヵ月以内の予約の重複などを確認できます。</p> <p>① 決定を押す</p> <p>② [◀][▶]で「毎週一覧」を選び、決定を押す</p> <p>●予約の「重複」がある場合に決定を押すと、「予約重複確認」画面を表示します。予約の修正をしてください。(→29)</p>	

☞ 前の画面に戻るには

戻る
● を押す

☞ 画面を消すには

戻る
● を数回押す

予約録画の便利な機能

- 本機では1ヵ月以内の番組を、64番組まで予約できます。[毎日・毎週予約(→下記)は1番組として数えます]
[「新番組おまかせ録画」(→34)は、通常の番組予約とは別に16番組まで自動で予約されます]
- ディスクへは、1番組のみ予約できます。
- 本機では、デジタル放送の2番組を同時に録画することができます。(→38)

連続ドラマを毎日・毎週予約すると自動的に毎日または毎週録画し、毎回の放送を録りためていきます。



- 連続ドラマが終了するなど不要になった予約は取り消してください。(→32)

録画の毎日・毎週予約

まとめ表示について
HDD

連続ドラマなどを毎日・毎週予約した番組は、録画一覧画面(→45)でまとめて表示されるため、番組を探しやすくなります。
(「自動更新」を「入」にして録画した場合は除く)

前回の番組を消去して録画するには(自動更新)
HDD

「自動更新」(→28)を設定しておく、前回の放送分は消去されますので、HDDの容量を効率よく使えます。
●番組にプロテクトを設定している場合や、HDD再生中、ダビング中は自動更新されません。(別番組として録画され、次回からそれが自動更新されます)

野球中継などの番組延長に対応

予約後に放送時間が変わっても、録画時間を自動的に変更します。
(3時間までの変更に対応)

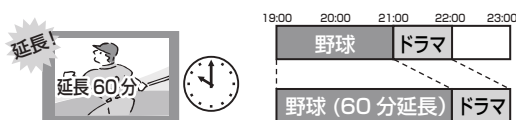

- 「イベントリレー」(→28)を設定しておく、延長部分が、他のチャンネルで放送される場合にも対応します。(番組は分割されます)
- 予約した番組が放送局側の都合により放送されなかった場合、予約録画は実行されません。

番組追従機能

- 番組表から予約した番組にのみ働きます

毎日・毎週予約した番組の時間変更に対応

「ドラマを毎週予約していたが、次回の放送に時間変更があった。最終回だけ30分拡大版だった。」などの場合に対応します。(開始/終了時刻の3時間までの変更に対応)

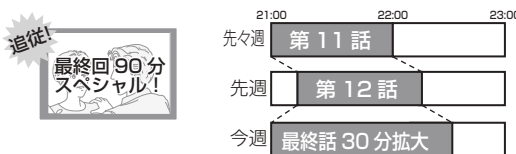

- 次回以降の予約登録するときに、同じ番組名を番組表データから探して登録します。
- 番組表の更新を基に働くため、更新状態(番組名の変更など)によっては正しく働かない場合があります。この場合は、最初の予約内容のまま登録します。

- 番組追従機能によって予約の重複が起こった場合は、変更後の録画時間で録画の優先順位を決定します。開始時刻の早い番組が実行され、遅い番組の重複している部分は録画されません。
- 番組追従機能は当社独自の機能です。

番組追従機能を無効にするには
時間指定予約で予約を行ってください。(→30)

ディスクの残量不足などに対応(代替録画)

(録画先を「DVD」にして予約したとき)
ディスクの入れ忘れ、残量不足などでディスクに予約録画できない場合(→155)は、自動的に「HDD」に録画先を変更し、録画の失敗を防ぎます。

予約一覧で「代替」が表示



- HDDの残量が少ない場合は、録画できる分のみ録画されます。
- 代替録画した番組は、録画一覧画面上で「▶」が表示されます。

予約録画する(つづき)

番組名に「新」、<新>、<新番組>、<新シリーズ>が含まれるドラマまたはアニメを最大 16 番組まで自動で予約することができます。

- 番組表のデータ受信時に新番組を探して自動で予約します。
- 録画先は「HDD」、録画モードは「DR」で予約します。
- 地上 / BS デジタル放送のみ自動で予約します。

新しいドラマなどを自動で録画してくれるから録り忘れの心配がないわね。



設定方法

1 を押す

2 [▲][▼]で「その他の機能へ」を選び、 を押す

3 [▲][▼]で「新番組おまかせ録画」を選び、 を押す

4 [▲][▼]で設定したい項目を選ぶ

5 [◀][▶]で「入」または「切」を選ぶ

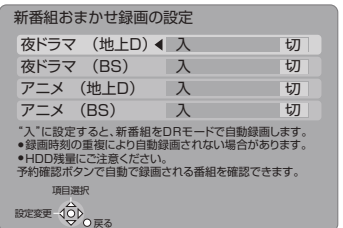

- 「夜ドラマ」は 18 時～23 時 59 分の間に開始時刻が含まれる新番組のドラマが対象になります。
- 契約が必要なチャンネルの新番組も自動で予約しますが、契約していない場合、録画はされません。
- 「入」に設定した場合、HDD の残量にお気をつけください。

新番組おまかせ録画

地上デジタル

BS デジタル

予約された新番組の確認

予約確認 を押す



新番組 自動で予約された番組
不要な場合は、[黄]を押してください。

- 番組表上では、**新**が表示されています。

予約内容を修正するには(→32)

「修正」を選び、「設定変更」画面を表示すると、通常の番組予約になります。
(すでに新番組以外の予約が 64 番組ある場合は、修正できません)



予約が重なったときは？

- 通常の番組予約と重なったときは？
2 番組同時録画(→38)ができないときは、新番組の予約は行われません。
- 新番組同士が重なったときは？
2 番組同時録画(→38)ができないときは、以下の優先順位で予約されます。
 - ① 開始時刻の早い番組を優先
 - ② 新番組の開始時刻が同じときは、
まず地上デジタルと BS デジタルでは、地上デジタルの番組を優先
さらに同じ放送のときは、チャンネル番号の小さい番組を優先

お知らせ

- 新番組でも、受信した番組データによっては正しく予約できない場合があります。

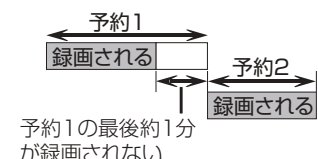
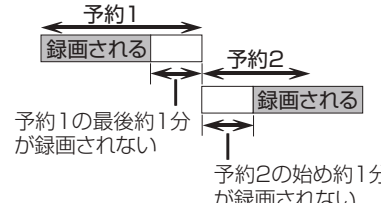

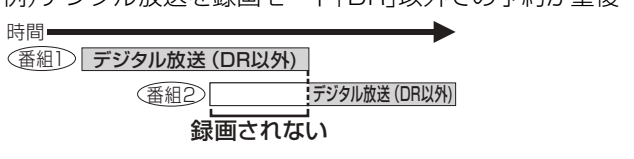
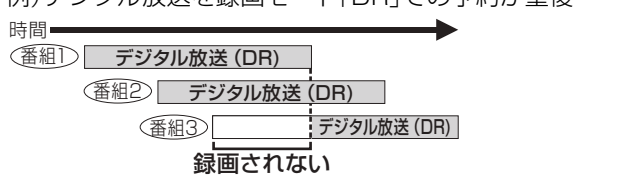





予約録画に関する質問

Q (質問)	A (回答)
<p>予約録画待機中に録画や再生はできる？</p>	<p>できます。 ただし、以下の場合は、予約録画が始まり、録画や再生は終了します。</p> <ul style="list-style-type: none"> ●録画中 : 2番組同時録画ができない状態のとき ●ディスク再生中 : ディスクへ予約した番組の予約時刻になったとき ●AVCHD 再生中 : DR モード以外の予約録画の開始時刻になったとき
<p>電源を入れたまま予約時間になった場合は？</p>	<p>電源の切/入にかかわらず、予約録画は始まります。 終了後も電源は入ったままになりますが、予約録画中に電源を切ることはできます。(録画に影響はありません)</p>
<p>前の予約の終了時刻と次の予約の開始時刻が同じ場合、どうなる？</p>	<p>●2番組同時録画ができない状態のときは、前の予約の終わりの約1分が録画されません。</p>  <p>次の予約先が「DVD」の場合は、次の予約(「DVD」)の始めも、約1分が録画されません。</p>  <p>●前の予約の録画中に、別のチャンネルの番組を視聴しているときは、予約の終わりの約1分前になると、視聴しているチャンネルから次の予約のチャンネルに切り換わります。</p>
<p>「新番組おまかせ録画」の予約を取り消すとどうなる？</p>	<p>取り消した新番組が、再び自動で予約されることはありません。ただし、「新番組おまかせ録画の設定」をいったん「切」にして再び「入」にした場合に、再び予約されることがあります。</p>
<p>予約時刻が重なっている番組はどうなる？</p>	<p>同じ時間帯に予約が重複した場合、予約内容によって録画できない番組があります。予約一覧画面で「重複」マークが表示されている番組は、番組の一部またはすべてが録画されません。</p> <p style="text-align: right;">予約一覧で「重複」が表示</p> 
<p>予約の重複について</p> <p>例) デジタル放送を録画モード「DR」以外での予約が重複</p>  <p>開始時刻の早い1番組のみ録画されます。録画が終わり次第、次の番組が途中から録画されます。</p>	<p>例) デジタル放送を録画モード「DR」での予約が重複</p>  <p>開始時刻の早い2番組が録画されます。一方の録画が終わり次第、3番組目が途中から録画されます。</p>

お知らせ

- DR モード以外で予約録画していた番組が、番組追従機能によって録画が延長になり、次の予約と重なった場合に、次の予約がDRモード以外の録画モードのとき、その予約は実行されなくなります。

録画モードについて

録画モード	DR	HG・HX・HE・HL	XP・SP・LP・EP	FR
特徴は？	ハイビジョンモード 放送そのままの画質で記録	ハイビジョン長時間モード 放送データを圧縮 ^{*1} して、ハイビジョン画質で長時間記録 ディスクにもハイビジョン画質で記録	標準画質モード 従来のアナログ放送と同様の画質で記録	自動調整モード ディスクの残量に合わせてXP～EPの中で画質を自動調整して記録
記録できる放送 / 入力は？	 i.LINK(TS)		 DV 入力 i.LINK(TS)	 DV 入力
記録できる画質は？	 放送そのままのハイビジョン画質 ^{*2}	 放送の画質を変換したハイビジョン画質 ^{*2}		
記録できるディスクは？	HDD	HDD RAM(AVCREC) -R(AVCREC) -R DL(AVCREC)	HDD RAM(VR) -R(VR) -R(V) -R DL(VR) -R DL(V) -RW	
画質と記録時間は？				
サラウンドの番組の音声は？	放送そのままのサラウンド音声	放送そのままのサラウンド音声 ^{*3}	ステレオ音声(ダウンミックス 2チャンネル)	
複数の音声(マルチ音声 →40)が含まれている番組は？(二重音声が含まれている番組については →40)	複数の音声をすべて記録	音声は 1 つだけ記録 ^{*4}		
複数の映像が含まれている番組は？	複数の映像をすべて記録	映像は 1 つだけ記録 ^{*4}		
字幕情報が含まれている番組は？	再生時、字幕表示の入 / 切ができる	再生時、字幕表示の入 / 切はできない ^{*4}		

※ 1 MPEG-4 AVC/H.264 エンコード

※ 2 デジタル放送の番組でも、標準画質の番組があります。その場合、ハイビジョン画質の録画モードを選んでも、標準画質のまま録画されます。

※ 3 CATV デジタル放送や i.LINK(TS) 入力から録画する場合は、放送の音声方式を変換したステレオ音声(ダウンミックス 2チャンネル)になります。

※ 4 記録したい映像や音声、字幕表示の入 / 切などの内容を選びたい場合、記録前に下記の設定をしてください。

- 録画時 : 「信号切換」(→15)で選ぶ
- 予約録画時 : 「信号設定」(→28)で選ぶ
- ダビング時 : 「信号切換」(→50)で選んだあと、「再生中番組の保存」(→68)を行う

録画モードと記録時間の目安

記録できる最大番組数

- **HDD** : 499
(長時間連続して記録すると、8時間ごとの番組に分けて記録されます)
- **RAM(VR)** **-R(VR)** **-R(V)** **-R DL(VR)** **-R DL(V)** **-RW(VR)** **-RW(V)** : 99
- **RAM(AVCREC)** **-R(AVCREC)** **-R DL(AVCREC)** : 200

録画モード			ディスク	内蔵HDD (500 GB)	DVD-RAM		DVD-R (4.7 GB)	DVD-R DL (片面2層) (8.5 GB)	DVD-RW (4.7 GB)						
					片面(4.7 GB)	両面(9.4 GB)									
DR	BS デジタル	HD放送 (< 24 Mbps)	約 45 時間	DRモードでの録画やダビングはできません。 ダビング時は、録画時間に合わせて録画モードを自動または手動で選びます。	約 42 分	約 1 時間 24 分	約 42 分	約 1 時間 20 分	—						
		SD放送 (< 12 Mbps)	約 90 時間												
	地上 デジタル	HD放送 (< 17 Mbps)	約 63 時間												
		CATV デジタル	HD放送 (< 14 Mbps)							約 77 時間					
	SD放送 (< 6 Mbps)		約 180 時間												
HG			約 80 時間												
HX			約 126 時間							約 1 時間 5 分	約 2 時間 10 分	約 1 時間 5 分	約 2 時間		
HE			約 189 時間							約 1 時間 40 分	約 3 時間 20 分	約 1 時間 40 分	約 3 時間		
HL			約 252 時間	約 2 時間 10 分	約 4 時間 20 分	約 2 時間 10 分	約 4 時間 10 分								
XP			約 110 時間	約 1 時間	約 2 時間	約 1 時間	約 1 時間 45 分	約 1 時間							
SP			約 222 時間	約 2 時間	約 4 時間	約 2 時間	約 3 時間 35 分	約 2 時間							
LP			約 442 時間	約 4 時間	約 8 時間	約 4 時間	約 7 時間 10 分	約 4 時間							
EP			約 887 時間 (約 665 時間)	約 8 時間 (約 6 時間)	約 16 時間 (約 12 時間)	約 8 時間 (約 6 時間)	約 14 時間 20 分 (約 10 時間 45 分)	約 8 時間 (約 6 時間)							

- **HDD** 写真を記録している場合、記録できる時間は少なくなります。
- **RAM** 両面ディスクの場合、連続記録・再生はできません。
- EPモードは**初期設定**「EP時の記録時間」(**→136**)の設定で記録時間は異なります。〔()内の時間はEP(6時間)のとき〕
 - ・「6時間」の方が高音質です。
 - ・**RAM(VR)** EP(8時間)モードで記録した場合、DVD-RAM再生対応のDVDプレーヤーでも再生できないことがあります。他の機器で再生する可能性のあるときは、EP(6時間)モードで記録してください。

上記の表の数値は目安です。HDDの実際の残量は [録画モード] (ふた内部) を押して確認することができます。(→19)
記録する内容によっては変化することがあります。

本機では、映像の情報量に合わせてデータの記録量を変化させる方式(可変ビットレート方式:VBR)を採用しているため、残量表示と実際に記録できる時間が異なることがあります。(HDD RAM(AVCREC) -R(AVCREC) -R DL では、特にその差が著しくなります)残量に余裕がある状態で記録してください。

- DRモードの録画時間は放送(転送レート)によって異なります。本機の残量表示は、地上デジタル放送を 17 Mbps、BS デジタル放送を 24 Mbps、CATV デジタル放送を 14 Mbps で録画したものと計算されています。そのため、残量表示と実際の残量は異なる場合があります。
- HG、HX、HE、HLモードで録画した場合、番組の内容によってはDRモードで録画するよりも使用容量が大きくなる場合があります。

画質と記録時間について

スポーツ、音楽ライブ番組など、動きや明るさの変化が激しい番組を長時間の録画モード(例:HE、HL やEP)で録画する場合、ブロック状のノイズが目立つことがあります。この場合、DRやXPなど高画質の録画モードをお使いになることをおすすめします。

予約録画時の録画モードについて

予約録画時に、現在選ばれている録画モードを確認するには、**22** ページの**手順2**の画面で確認してください。

- 予約した番組の録画モードを確認するには、予約一覧をご覧ください。(→32)

2番組同時録画について

本機では、デジタル放送の2番組を同時に録画することができます。

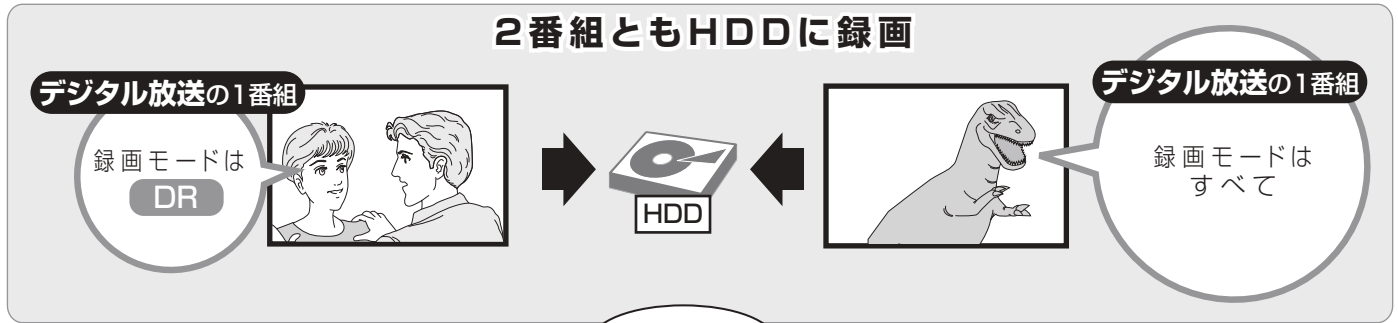

または

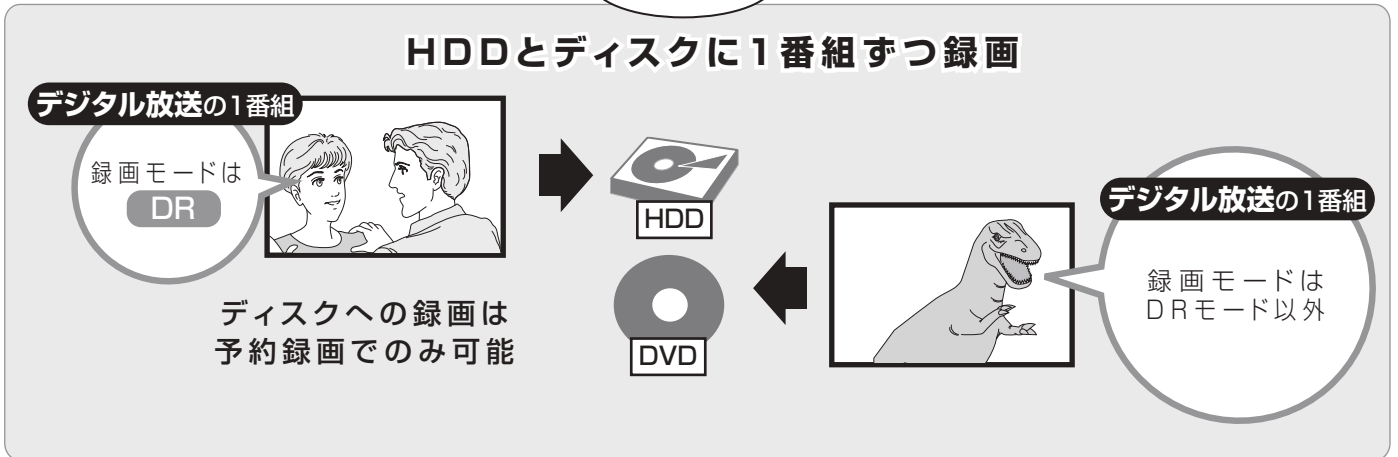

<p>2番組を同時に録画するには…</p> <p>操作方法(→20)</p>	<p>デジタル放送の1番組は、HDDに録画モード「DR」で録画してください。</p> <hr/> <p>以下の場合、2番組同時録画はできません。</p> <ul style="list-style-type: none">●DV入力、i.LINK(TS)入力から録画する場合●高速ダビング中
---	---

お知らせ

- DRモード以外で予約録画していた番組が、番組追従機能によって録画が延長になり、次の予約と重なった場合に、次の予約がDRモード以外の録画モードのとき、その予約は実行されなくなります。

記録の制限について

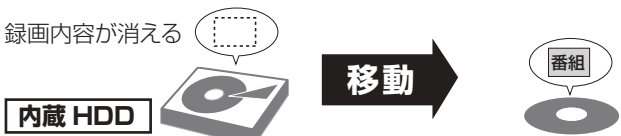
<p>ワイド放送など 16:9 映像の記録</p>	<ul style="list-style-type: none">●初期設定「高速ダビング用録画」(→136)が「入」のとき<ul style="list-style-type: none">- DV 入力から録画する- ファイナライズ後のディスク(DVD ビデオ)から HDD にダビングする●-R(V) -R DL(V) -RW(V) への記録時 <p style="text-align: center;">↓</p> <p>初期設定「ビデオ方式の記録アスペクト」(→136)の設定に従って記録されます</p>
<p>デジタル放送の 4:3 映像の記録</p>	<p>左右の黒帯のついた 16:9 映像として記録されます。</p>
<p>標準画質での デジタル放送の 記録</p>	<p>放送によっては、「DR」モードよりも他の録画モードで記録するほうが、容量が大きくなる場合があります。</p>
<p>音声多重放送の 記録</p>	<p>設定やディスクによって、記録できる音声は異なります。(→40)</p>
<p>ハイビジョン画 質やサラウンド 音声の記録</p>	<p>録画モードによって、記録できる内容は異なります。(→36)</p>
<p>デジタル放送の 録画とダビング</p> <ul style="list-style-type: none">● 10回～1回表示のある番組	<p>デジタル放送のほとんどの番組には、不正なダビングを防止し著作権を保護するため、「ダビング 10」または「1 回だけ録画可能」のコピー制限があります。 HDD に録画した番組のコピー制限が「ダビング 10」の場合は 10回を、「1 回だけ録画可能」の場合は 1回を表示します。(ディスクに録画した場合は、R が表示され番組のダビングはできません)</p> <ul style="list-style-type: none">●記録するディスクは、著作権保護技術を持った CPRM に対応している必要があります。 <div data-bbox="357 1131 1191 1344"><p>パッケージに CPRM対応 の記載のあるディスクを準備してください。 (デジタル放送録画用と記載されている場合もあります)</p></div> <p>10回～1回はダビングの残り可能回数を表します。 1回の番組をディスクへダビングすると、HDD の番組は消去されます。(複製はできません)</p> <div data-bbox="357 1456 972 1590"><p>録画内容が消える</p><p>内蔵 HDD → 移動 → 番組</p></div> <ul style="list-style-type: none">・プロテクト(→52)を設定した番組はダビングできません。・ディスクからHDDへの移動はできません。・当社製のCPRM対応のDVDのご使用をおすすめします。 <p>コピー制御のしくみに関する一般的な内容については、下記ホームページをご覧ください。 社団法人 デジタル放送推進協会 http://www.dpa.or.jp</p>

多重音声の記録について

海外映画やスポーツ中継などには、主音声と副音声を含んだ番組や複数の音声を含んだ番組があります。このような音声を含んだ番組を録画するときは、設定により記録される音声異なります。

多重音声の種類

現在、主に放送されている多重音声には以下の種類があります。

デジタル放送の
マルチ音声

複数の音声が含まれる

デジタル放送の
二重音声

1つの音声の中に主音声と副音声が含まれる



録画する放送の音声を見分けるには…

番組表の番組内容画面で、表示されるマークを確認してください。

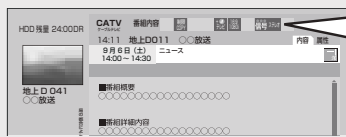

信号 : マルチ音声

主+副 : 二重音声

番組を視聴中のときは、[音声切替] (ふた内部) を押して、音声を切り換えて確認することもできます。

例えば、日本語と英語の二カ国語放送を記録する場合

	記録先	デジタル放送のマルチ音声	デジタル放送の二重音声
両方の音声を記録するには 	HDD	DR モードを選ぶ	録画モードにかかわらず両方の音声記録されます*
	DVD	両方の音声を記録することはできません。 ●記録する音声を選ぶには(→ 下記)	RAM -R(VR) -R(AVCREC) -R DL(VR) -R DL(AVCREC) -RW(VR) を使う*
片方の音声のみ記録するには 	HDD	HG、HX、HE、HL、XP、SP、LP、EP、FR モードを選ぶ	— (両方の音声を記録します*)
	DVD	RAM -R(VR) -R(AVCREC) -R DL(VR) -R DL(AVCREC) -RW(VR) を使う ●記録する音声を選ぶには(→ 下記)	— (両方の音声を記録します*)

		デジタル放送のマルチ音声
記録する音声を選ぶには	録画時	●直接録画の場合 「信号切替」(→15)の「音声」 ●予約録画の場合 予約時の「信号設定」(→28)の「音声」
	ダビング時	再生設定「信号切替」(→50)の「音声」で音声を選び、「再生中番組の保存」(→68)でダビング

※ CATV デジタル放送の番組を HG、HX、HE、HL モードで記録した場合、再生設定「音質効果」(→51)を「サラウンド強」または「サラウンド標準」に設定して再生すると、設定した音声チャンネル以外の音声が聞こえてしまう場合があります。その場合は「音質効果」を「切」にしてください。

再生する

HDD RAM -R -R DL -RW DVD-V AVCHD

準備

- テレビの電源を入れ、テレビのリモコンで、本機を接続した入力に切り換える。(ビデオ1など)
- ディスクを再生する場合は、ディスクを入れる。

記録可能なディスクを入れると、下記の画面が表示されます。

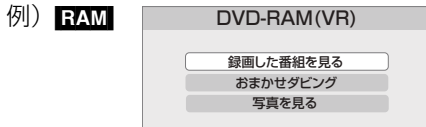

[▲][▼]で「録画した番組を見る」を選び、[決定]を押すと、下記「録画した番組を再生する」手順3に進むことができます。

1 **ドライブ切替** を押して、「HDD」または「DVD」を選ぶ

2 **再生** を押す

- HDD** :最後に停止した位置から再生
- RAM -R -R DL -RW** :最初に記録された番組から再生
- DVD-V** :ディスクが指定した位置から再生

- ただし、続き再生メモリー機能(→46「停止」)が働いている場合は、停止した位置から再生します。
(DVD-V ディスクによっては、続き再生メモリー機能が働かない場合があります)

録画した番組を再生する

お知らせ

- ハイビジョン動画(AVCHD)とハイビジョン画質の番組が混在したディスクでハイビジョン画質の番組を再生するには、初期設定「AVCHD優先モード」を「切」にしてください。(→136)

録画一覧について(→43)

1 **ドライブ切替** を押して、「HDD」または「DVD」を選ぶ

2 **録画一覧** を押す

3 **番組を選び、決定** を押す



表示マーク
(→160)



市販またはレンタルの DVD ビデオを再生する

ディスクを入れて、DVD のメニュー画面が表示されたときは、画面に従って操作してください。

項目を選び、決定 を押す



DVD のメニュー画面を表示させるには

- [録画一覧]を押す
- ([サブメニュー]を押して、「トップメニュー」を選ぶ)

再生する(つづき)

撮影したハイビジョン動画 (AVCHD) を再生する

当社製デジタルハイビジョンビデオカメラで撮影し、ハイビジョン動画 (AVCHD) が記録されたディスクやSDカードを再生することができます。

お知らせ

- ハイビジョン動画(AVCHD)とハイビジョン画質の番組が混在したディスクの場合、初期設定「AVCHD 優先モード」を「入」にしてください。(→136)
- 再生中に、部分削除など編集された映像のつなぎ目で数秒間画像が静止することがあります。
- 録画中に再生する場合、DRモードで録画中のみ再生できます。

1 ディスクまたはSDカードを入れる

2 「撮影ビデオ(AVCHD)を見る」を選び、決定を押す



例) RAM



例) SD



- 再生するディスクやSDカードのトップメニューが、
 - ・作成されている場合 : トップメニュー画面を表示
 - ・作成されていない場合 : 撮影ビデオ (AVCHD) 一覧画面を表示*※撮影した機器によっては、撮影ビデオ (AVCHD) 一覧画面を表示できない場合があります。

3 タイトルを選び、決定を押す



- ☞ トップメニューや撮影ビデオ(AVCHD)一覧が表示されないときは「ダイレクト再生」(→47)を使って再生してください。

☞ 録画しながら再生するには(→21)

☞ 映像が縦に引き伸ばされているとき(4:3映像で記録されているとき)

初期設定「TVアスペクト」(→139)を「16:9フル」に設定すれば、16:9映像としてご覧になれます。テレビ側の画面モードなどを使って調整できる場合もあります。ご使用のテレビの説明書をご覧ください。

☞ 暗証番号の入力画面が出たとき

設定した暗証番号を入力し、[決定]を押してください。

お知らせ

- ディスクによっては、再生が始まるまで時間がかかることがあります。
- DRモードの番組は、番組の切り換わり部分や、編集を行った部分などで、映像や音声が一瞬止まることがあります。
- DVDのメニュー画面の表示中は、ディスクが回っています。本機のモーターの保護やテレビ画面への焼き付き防止のため、再生しないときは[停止]を押して停止させてください。
- R DL 記録面が片面に2層あります。1層目に収まらなかった番組は、2つの層にまたがって記録されます。(→下図「番組2」) 通常の番組と同じく全編を通して再生できますが、層の変わり目で、映像や音声が一瞬止まる場合があります。

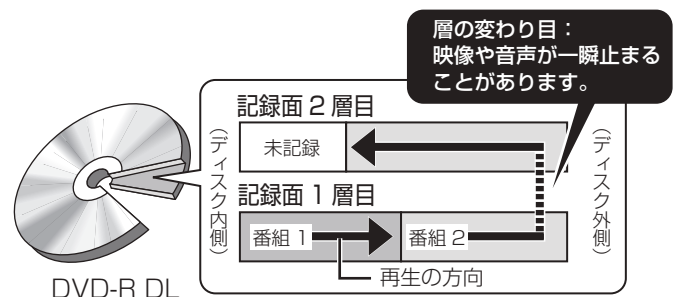

録画一覧について

例) HDD

表示状態 選択中のメディア 残量/録画モード

選択中のラベル

HDD 表示される画像を変更することができます。
(→52「サムネイル変更」)
●ダビング中や録画中または録画後すぐには表示されない場合があります。ディスクの場合、画像は表示されません。

ジャンルラベル
●表示するジャンルを変更することができます。
(→44「分類ラベル設定」)

選択中の番組

ページ数
●[◀][▶] (ふた内部)を押すと、前後のページに表示を切り換えることができます。

リモコンのボタンのはたらき

再生

再生する (つづき)

録画した番組をラベルから探す

HDD

録画した番組は、番組の内容によって自動的に以下のラベルに分類されるため、たくさんの番組の中から見たい番組を探すのに便利です。

[◀][▶]でラベルを選ぶ

すべて	すべての番組
未 未視聴	録画してまだ見ていない番組(未が表示された番組) ●再生後は、「未 未視聴」から除外されます。
新 おまかせ	「新番組おまかせ録画」(→34)で録画された番組(新が表示された番組) ●再生後に表示される予約画面で「予約する」の操作を行うと、「新 おまかせ」から除外されます。
映画、ドラマ、スポーツなどの「ジャンル」	録画した番組の番組情報をもとに、そのジャンルに該当する番組のみを表示します。 表示するジャンルは変更することができます。(→44「分類ラベル設定」) ●番組によっては、正しく分類されない場合があります。
撮影ビデオ	ディスクや SD カードから取り込まれたハイビジョン動画 (AVCHD) (→78)

お知らせ

- 録画一覧の番組名は、録画を開始して3分後または録画終了時に付くようになります。番組名が付いていない場合、いったん録画一覧画面を消して再表示すると番組名が付きます。

再生する(つづき)

録画一覧について(つづき)

HDD RAM -R -R DL -RW

録画一覧画面上で

1 [▲][▼][◀][▶] で番組を選び、**サブメニュー** を押す

- 「分類ラベル設定」を行うときは、変更したいジャンルのラベル(→43)を選んでから [サブメニュー] を押してください。

2 [▲][▼] で項目を選び、**決定** を押す(→ 下記へ)

- 先頭から再生
- つづきから再生
- 番組消去
- 内容確認
- 番組編集
- (52) チャプター一覧へ
- (57) まとめ番組の作成
- (45) まとめ番組の解除
- 分類ラベル設定
- 全番組表示へ

録画一覧上での
便利な機能

先頭から再生 **HDD** 続き再生メモリ機能(→46)が働いているときに、番組を前回停止した位置から再生するか、最初から再生するか選ぶことができます。

つづきから再生 **HDD**

番組消去 消去すると記録した内容が消え、元に戻すことができません。消去してよいか確認してから行ってください。
[◀][▶] で「消去」を選び、[決定] を押す

内容確認 番組名、録画日、チャンネル、ジャンル情報などの確認ができます。
画面を消すには [決定] を押す

分類ラベル設定 **HDD**
•ジャンルのラベル(映画、ドラマ、スポーツなど)のみ
録画一覧に表示するラベルのジャンルを変更することができます。
[▲][▼] で項目を選び、[決定] を押す
•この操作を繰り返し、分類項目を絞り込みます。

全番組表示とまとめ表示を切り換えます。

まとめ表示

毎日・毎週予約などで録画した番組をまとめて表示

全番組表示

すべての番組を一覧表示

全番組表示へ
まとめ表示へ **HDD**

まとめ番組を選び、**決定** を押すと、まとめ番組内の番組を一覧表示します。

「新番組おまかせ録画」で録画された番組を再生し、停止した場合、予約画面が表示されます。

下記の操作を行うと、**新** の表示は消えます。

新番組の次回予約

新 きら・きら・りん

番組表から次回の番組を予約しますか？
次回以降の番組は、この番組と1つの
まとめ番組になります。

新 マークの
番組の再生

引き続き予約する

1 [◀][▶] で「予約する」を選び、**決定** を押す
•番組表が表示され、次回放送分の番組が選ばれた状態になります。(番組によっては正しく選ばれない場合がありますので、予約したい番組が選ばれているか確認してください)

2 予約の操作を行う(→22手順2へ)
•手順5の番組予約画面では、「毎週予約する」と「毎日予約する」の項目が表示されます。

まとめ 番組の再生

HDD

番組を選んで再生する

1 [▲][▼][◀][▶] で **まとめ** 番組を選び、**決定** を押す

2 [▲][▼] で再生する番組を選び、**決定** を押す

- 選んだ番組を再生します。

番組を連続して再生する
(まとめ再生)

まとめ表示中に [▲][▼][◀][▶] で **まとめ** 番組を選び、**再生** を押す

- **まとめ** 番組内の番組を連続で再生します。

まとめ 番組の番組名について

HDD

「まとめ表示」での番組名は、**まとめ** 番組内の最初の番組名が付きます。

まとめ表示

まとめ番組一覧

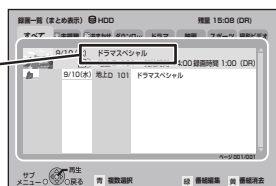
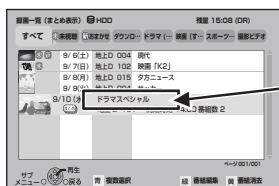

🔗 「まとめ表示」での番組名を変更するには

変更したい**まとめ** 番組を選んで、「番組名編集」を行ってください。(→52)

- 「すべて」ラベル選択時のみ編集できます。
- 番組名を変更しても**まとめ** 番組内の各番組の名前は変わりません。

まとめ 番組の編集

HDD

- 「すべて」ラベル選択時のみ編集できます

録画一覧(まとめ表示)またはまとめ番組一覧上で

1 [▲][▼] で番組を選び、**青** を押す

- が表示されます。この操作を繰り返し、番組を選びます。

2 すべて選んだあと、**サブメニュー** を押す

3 [▲][▼] で項目を選び、**決定** を押す(→ 下記へ)

まとめ番組の作成

選んだ番組を、1つにまとめます。
[◀][▶] で「まとめ番組の作成」を選び、[決定] を押す

まとめ番組の解除

まとまりを解除します。
[◀][▶] で「まとめ番組の解除」を選び、[決定] を押す

まとめ番組から除外

選んだ番組を、**まとめ** 番組から外します。(まとめ番組一覧表示のとき)
[◀][▶] で「まとめ番組から除外」を選び、[決定] を押す

毎日・毎週予約していた連続ドラマが終了したとき

お知らせ画面が表示されます。

このまま予約を続けると、次の新しい番組も同じ**まとめ** 番組に入ります。予約一覧画面で「シリーズ終了」マークがある予約を取り消すことをおすすめします。

予約番組のシリーズ終了のお知らせ

毎週予約で録画された番組名に「終」がありました。次回以降の番組名が変わり番組追従できないことがあります。新番組の予約に登録し直すことをお勧めします。



再生

再生する (つづき)

再生する(つづき)

再生中のいろいろな操作

HDD RAM -R -R DL -RW DVD-V AVCHD

停止	 を押す	<p>続き再生メモリー機能 止めた位置を一時的に記憶します。 [再生▶]を押すと、止めた位置から再生します。</p> <ul style="list-style-type: none">●HDD:番組ごとに止めた位置を記憶しますので、前回見た続きから見るができます。●ディスク:前回止めた位置のみを記憶します。<ul style="list-style-type: none">・記憶した位置は、トレイを開けると解除されます。・DVD-V ディスクによっては、続き再生メモリー機能が働かない場合があります。●電源「入」時に、停電になったり電源コードが抜けるなどで電源が切れた場合、記憶されません。
一時停止(静止画)	 を押す	<ul style="list-style-type: none">●もう一度押す、または[再生▶]を押すと、再生を再開します。
早送り・早戻し(サーチ)	 を押す	<p>押すごとに、または押し続けると速度が速くなります(5段階)。</p> <ul style="list-style-type: none">●[再生▶]で通常再生に戻ります。●早送り1速時のみ音声が出ます。●ディスクによっては、速度が速くならないことがあります。
スキップ	再生中または一時停止中に  (ふた内部) を押す	<p>押した回数だけ番組や場面を飛び越します。</p> <ul style="list-style-type: none">●チャプターマーク(→56)がある場合は、その場面に飛びます。●HDD 番組を飛び越しません。ただし、まとめ再生中(→45)は、 番組内の番組を飛び越します。
30秒先へスキップする	 を押す	<p>押すごとに、約30秒飛び越して再生します。</p> <ul style="list-style-type: none">●DVD-V ディスクによっては正しく働かない場合があります。

<p>早見再生 (1.3倍速)</p>	<p> を約1秒以上押す</p> <p>通常よりも速い速度で再生します。</p> <ul style="list-style-type: none"> ●もう一度[再生▶]を押すと、通常再生に戻ります。 ●RW できません。(ファイナライズしたあとでも、できません) ●DR、HG、HX、HE、HLモードの番組や RAM(AVCREC) -R(AVCREC) -R DL(AVCREC) AVCHD の場合、映像がなめらかに再生されないときがあります。
<p>スロー再生</p>	<p>一時停止中に  を押す</p> <p>押すごとに速度が速くなります(5段階)。</p> <ul style="list-style-type: none"> ●[再生▶]で通常再生に戻ります。 ●AVCHD 送り方向のみ働きます。 ●スロー再生を約5分以上続けたときは、一時停止します。 (DVD-V AVCHD 一時停止しません)
<p>コマ送り/コマ戻し</p>	<p>一時停止中に  を押す ([◀] または [▶] を押す)</p> <p>押すごとに1コマずつ送り(戻し)ます。</p> <ul style="list-style-type: none"> ●押し続けると、連続してコマ送り(戻し)します。 ●[再生▶]で通常再生に戻ります。 ●AVCHD コマ戻しはできません。
<p>ダイレクト再生 DVD-V AVCHD</p>	<p>停止中(下の画面表示中)はタイトルを、再生中はチャプターを再生します。</p> <p>1  ~ 10  を押して、タイトルやチャプターの番号を入力する</p> <p>DVD-V 2けた入力 例)5:[10]→[5]、15:[1]→[5]</p> <p>AVCHD 3けた入力 例)5:[10]→[10]→[5]、15:[10]→[1]→[5]</p> <ul style="list-style-type: none"> ●AVCHD 撮影ビデオ(AVCHD)一覧が表示されているときは、働きません。 
<p>時間を指定して 飛び越す (タイムワープ)</p> <ul style="list-style-type: none"> ●DVD-V AVCHD できません 	<p>1  を押す <small>タイムワープ</small></p> <p>2 飛び越し時間の表示中に、[▲][▼]で 飛び越す時間を設定し、決定 を押す</p> <p>飛び越し時間表示 約5秒間表示</p>  <p>再生画面</p> <ul style="list-style-type: none"> ●飛び越し時間表示が消えたときは、もう一度[12/タイムワープ]を押してください。 ●[▲][▼]を押すごとに1分ずつ(押し続けると10分ずつ)送り[▲]、戻し[▼]します。

再生する(つづき)

再生中のいろいろな操作 (つづき)

画面モードの切り換え	<p>上下左右に黒帯が入っている場合に、上下左右の黒帯を消して大きく表示します。 操作方法(→14)</p>
音声の切り換え	<p>音声切換 (ふた内部)を押す</p> <ul style="list-style-type: none"> ●押すごとに、番組の内容によって切り換わります。 <p>HDD RAM -R(VR) -R(AVCREC) DVD-V AVCHD -R DL(VR) -R DL(AVCREC) -RW(VR)</p> <p> 音声L → 音声R → 音声LR</p> <p> 音声情報 1日 Digital 2/Och (→50「言語」)</p> <ul style="list-style-type: none"> ●DVD-V ディスク制作者の意図などにより、切り換えができないディスクもあります。
操作の状態の表示	<p>テレビ画面で操作内容や本機の状態を確認できます。 画面表示 を押す</p> <ul style="list-style-type: none"> ●押すごとに切り換わります。 <p>例) HDD</p> <div data-bbox="384 851 1466 1153"> <p>再生中の番組名 (約5秒間表示)</p> <p>再生位置 (1:44.09)</p> <p>総再生時間</p> <p>ドライブ判別表示 (HDD)</p> <p>動作状態など (再生)</p> <p>自動CM早送り入 (自動CM早送り「入」時に表示(→50))</p> <p>地上D 011 録画1 ●</p> <p>地上D 081 録画2 ●</p> <p>裏で録画中のときに表示</p> <p>ダビング 5% (高速ダビングの進行状況 / 別ドライブの動作表示)</p> </div> <div data-bbox="384 1187 1160 1500"> <p>残量の目安(例: HDD 30時間15分)と 日付と現在時刻 現在の録画モード</p> <p>9/ 6(水) 10:15.45</p> <p>残量 HDD 30:15 DR DVD 2:00 SP</p> <p>T6 1:12.12 XP 1 T7 0:02.23 DR</p> <p>2 T8 0:01.23 DR</p> <p>再生中の番組番号 / 録画中の番組番号 / 経過時間 / 録画モード 経過時間 / 録画モード</p> </div> <p>画面表示なし</p>
音声の出力先を切り換える	<p>本機をピエラリンク(HDMI)に対応した当社製テレビとアンプに HDMI で接続すると、本機の音声出力先を切り換えることができます。 操作方法(→17)</p>

字幕表示について	<p>再生中の字幕表示の入 / 切は、[字幕] (ふた内部)を押してもできません。字幕表示の入 / 切を行うには、「再生設定」(→50)で行ってください。</p>
----------	--

他の機器で作成したプレイリストの再生

RAM -R(VR) -R(AVCREC) -R DL(VR) -R DL(AVCREC) -RW(VR)

本機ではプレイリストの作成や編集はできません。

準備 •再生可能なディスクを入れる。

1 停止中に、を押す

2 [▲][▼]で「DVD ディスク」を選び、を押す

3 [▲][▼]で「プレイリストを見る」を選び、を押す

4 [▲][▼][◀][▶]でプレイリストを選び、を押す

 前の画面に戻るには

を押す

 画面を消すには

を数回押す

再生する(つづき)

信号切換や再生方法の設定などをする

設定の基本操作

- 再生中に再生設定(ふた内部)を押す
 - ディスクにより設定項目は異なります。
- [▲][▼]で再生設定の項目を選び、[▶]を押す
- [▲][▼]で設定項目を選び、[▶]を押す
- [▲][▼]で設定を変える

例) DVD-V

ディスク再生	音声情報	1日	LPCM 48k 16b
映像	字幕情報	入	1日
音声	アングル		1

再生設定の項目 設定項目 設定内容

設定を終了するには
[再生設定]を押す

ディスク独自の機能の設定(ディスク)

音声情報	1日	<input checked="" type="checkbox"/> Digital 2/Och
字幕情報	入	1日
アングル		1

映像情報

- AVCHD 情報の表示のみ

音声情報*

- DVD-V AVCHD 音声や言語を選びます。(→下記「音声属性/言語」)
- HDD RAM -R -R DL -RW 音声属性表示のみ

信号切換

[決定]を押して、さらに設定します。

- HDD (DRモードの番組のみ) 映像や音声などを切り換えます。「字幕」「字幕言語」の設定内容はデジタル放送の視聴時にも適用されます。
 - ▶マルチビュー
 - ▶映像
 - ▶音声
 - ▶二重音声
 - ▶字幕(オン/オフ)
 - ▶字幕言語(日本語/英語)

字幕情報*

- DVD-V AVCHD 字幕表示の入/切や、言語を選びます。(→下記「言語」)
- HDD (DRモード以外の番組のみ) RAM -R -R DL -RW 入/切のみ (他機で録画したディスクなど、字幕の入/切情報が記録されたディスクのみ切り換えられます)

音声チャンネル

- HDD (DRモード以外の番組のみ) RAM -R(VR) -R(AVCREC) -R DL(VR) -R DL(AVCREC) -RW(VR) 音声(L/R)を切り換えます。

アングル*

- DVD-V アングルを選びます。

※ ディスクに収録されているメニュー画面(→41)でのみ切り換えできるものもあります。
●収録内容により表示が変わります。収録されていない場合は変更できません。

再生方法の設定(再生)

リピート	切
------	---

リピート(本体表示窓に経過時間が表示されるときのみ)

- 繰り返し再生の方法を選びます。ディスクによりリピートの種類は異なります。
 - ▶番組 : 番組全体
 - ▶タイトル : タイトル全体
 - ▶チャプター : チャプター
 - ▶プレイリスト : プレイリスト
 - ▶全曲 : ディスク全体
 - ▶1曲 : 選んだ曲のみ

ランダム(音楽再生時のみ)

- 順不同に再生します。
 - ▶切
 - ▶入

自動CM早送り

- HDD RAM -R(VR) -R(AVCREC) -R DL(VR) -R DL(AVCREC) -RW(VR) CMを自動的に飛ばして再生します。音声が必要な場合のみ働きます。



・録画内容によっては、正しく働かないことがあります。
例: 上図のCM部分が5分以上の場合など
・以下の場合は動きません。
- DRモードの番組
- DV入力/i.LINK(TS)入力から録画した番組
・設定した内容は電源を切っても保持されます。

〈音声属性〉

LPCM/□□Digital/DTS/MPEG/AAC:信号タイプ
ch:チャンネル数
k:サンプリング周波数(kHz)
b:ビット数(bit)

〈言語〉

日:日本語 英:英語 仏:フランス語
独:ドイツ語 伊:イタリア語 西:スペイン語
蘭:オランダ語 中:中国語 露:ロシア語
韓:韓国語 *:その他

お好みの画質の設定 (映像)

画質選択	ノーマル
HD最適化マイザー	入
プログレッシブ	Auto

画質選択

- **HDD RAM -R -R DL -RW**
DVD-V AVCHD

再生時の画質を選びます。

- ▶ **ノーマル** : 標準
- ▶ **ソフト** : ざらつきの少ない柔らかな画質
- ▶ **ファイン** : 輪郭の強調されたくっきりした画質
- ▶ **シネマ** : 映画鑑賞向け (DR モードの番組には効果がありません)
- ▶ **ユーザー** : さらに画質を調整
[▶]で「詳細画質設定」を選び、[決定]を押す
 - ・コントラスト (白黒の強弱)
 - ・ブライトネス (画面全体の明るさ)
 - ・シャープネス (鮮やかさ)
 - ・カラー (色の濃さ)
 - ・ガンマ (暗くて見えにくい映像の輪郭)

HD最適化マイザー

- **HDD RAM -R -R DL -RW**
DVD-V AVCHD

動画のモザイクノイズや文字周りのもやを精度よく補正します。

お好みの音声効果の設定 (音声)

音質効果	切
シネマボイス	切

音質効果

- **HDD RAM -R -R DL -RW**
DVD-V CD AVCHD

リ.マスター

(サンプリング周波数が48 kHz以下で記録された音声のみ)

デジタル放送や記録時の音声圧縮処理によって欠落した音声信号の高音域成分を復元し、より豊かな高音質を楽しめます。またHDMI端子またはデジタル音声出力端子に接続したアンプなどの機器がサンプリング周波数 88.2 kHz 以上の入力に対応している場合は、復元される高音域がさらに拡張されます。

サラウンド(2チャンネル以上の音声のみ)

フロントスピーカー(L/R)だけで音の臨場感を出します。

- ・接続した機器のサラウンド機能は「切」にしてください。
- ・本機で録音した二重音声には働きません。
- ・**CD** 音楽には働きません。

ナイトサラウンド

夜間など音量を絞った状態でも大音量の音声や小音量の音声などを自動的に調節して、聞き取りやすいサラウンド音声をお楽しみいただけます。

- ▶ **リ.マスター強**
- ▶ **リ.マスター標準**
- ▶ **サラウンド強**
- ▶ **サラウンド標準**
- ▶ **ナイトサラウンド**
- ▶ **切**

プログレッシブ(→165)

以下の場合に、プログレッシブ映像の最適な出力方法を選びます。

- **初期設定**「D 端子出力解像度」(→139)を「D2」にして録画した番組を再生、または **DVD-V** を再生するとき
- **初期設定**「HDMI映像優先モード」(→139)が「切」のとき
- プログレッシブ映像の最適な出力方法を選びます。
 - ▶ **Auto (標準)** : フィルム素材とビデオ素材を自動で認識し、適切に変換
 - ▶ **Video** : Auto でぶれが生じるとき

- 音声が生じずむ場合、「切」にしてください。
- 再生する内容によっては、効果がない場合があります。
- リ.マスター、サラウンドやナイトサラウンドを同時に設定することはできません。
- リ.マスターとサラウンドの設定はHDMI出力やデジタル音声出力時には、**初期設定**「デジタル出力」が「PCM」の場合のみ働きます。(→137) (ただし、2チャンネルの音声になります)

シネマボイス

- **HDD RAM -R -R DL -RW DVD-V AVCHD**
- センターチャンネルを含む3チャンネル以上のサラウンド音声の場合、センターチャンネルの音声レベルを2倍に大きくしてセリフを聞き取りやすくします。

番組を編集する

HDD RAM -R -R DL -RW

[ファイナライズしたディスクやハイビジョン動画(AVCHD)が記録されたディスクでは編集できません]

- 準備**
- テレビの電源を入れ、テレビのリモコンで、本機を接続した入力に切り換える。(ビデオ1など)
 - [ドライブ切換] を押して、「HDD」または「DVD」を選ぶ。

1 録画一覧を押す

基本操作



2 番組を選び、緑を押す

- [サブメニュー] を押して、「番組編集」を選んでできます。

例) HDD



- 👉 複数の番組を選択するには
(「プロテクト設定 / 解除」のみ可能)
番組を選び、[青] を押す操作を繰り返す
- が表示されます。
- もう一度 [青] を押すと解除されます。

3 項目を選び、決定を押す(→右記へ)

例) HDD

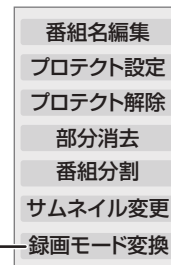

👉 前の画面に戻るには



👉 画面を消すには



お知らせ

- 「録画モード変換」(→54)が設定されている番組は、「番組分割」「プロテクト設定」はできません。設定を取り消すと実行できます。
- 他の機器で作成したプレイリストがある場合、その元になる番組を編集すると、プレイリストは変更されます。
- 初期設定「テレビ画面の焼き付き低減機能」(→138)が「入」の場合、録画一覧画面を表示中に、約10分以上本機の操作を何も行わなかったときは、録画一覧画面は消えます。
- R(VR) -R(AVCREC) -R DL(VR) -R DL(AVCREC) 編集するたびに情報が未記録部分に書き込まれるため、何度も繰り返すとディスク残量が減少します。編集はHDD上で行い、そのあとにダビングすることをおすすめします。

番組名を付ける / 変更する

番組名編集

誤消去防止の
設定 / 解除

プロテクト設定 / 解除

- -R(V) -R DL(V) -RW(V) ではありません

番組の不要な部分の
消去

部分消去

- -R(V) -R DL(V) -RW(V) ではありません

番組を2つに
分割

番組分割

- -R(V) -R DL(V) -RW(V) ではありません

録画一覧や
トップメニューで
表示される画像
(サムネイル)の
変更

サムネイル変更

HDD -R(V) -R DL(V)
-RW(V)

☞ 文字入力については(→94)

- **新** の表示がある番組は変更できません。
- **まとめ** 番組の番組名を変更しても **まとめ** 番組内の各番組の名前は変わりません。

大切な記録内容を誤って消さないよう、番組ごとに書き込み禁止(プロテクト)の設定または解除ができます。

「プロテクト設定」または「プロテクト解除」を選び、**決定** を押す



プロテクト設定すると表示

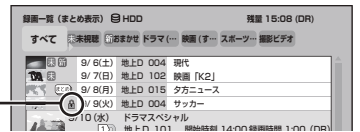

部分消去すると記録した内容が消え、元に戻すことができません。部分消去してよいか確認してから行ってください。

4 **再生▶** を押して、再生を始める

5 「開始点」を選び、消去する部分の開始点※で **決定** を押す

6 **再生▶** を押して、再生を始める

7 「終了点」を選び、消去する部分の終了点※で **決定** を押す

8 続けて別の不要な部分を設定する場合(20区間まで設定できます)

「次の区間設定へ」を選び、**決定** を押す(→手順5へ)

- 「次の区間設定へ」を選ぶと、すでに設定した区間の変更はできなくなります。

9 「消去開始」を選び、**決定** を押す

10 「実行」を選び、**決定** を押す

- 部分消去した場面には、チャプターマークが作成されます。



黒い部分が消去される部分です。開始点を含む場面から終了点の直前までを消去します。

分割すると元に戻すことができません。分割をしてよいか確認してから行ってください。

4 「分割」を選び、分割する場面※で **決定** を押す

☞ 分割する場面を確認するには

- 「プレビュー」を選び、[決定] を押す
- ・分割する場面の前後10秒間が再生されます。

☞ 分割する場面を選び直すには

- ① 「分割」を選び、[再生▶] を押して再生を始める
- ② 分割する場面で、[決定] を押す

5 「終了」を選び、**決定** を押す

6 「分割」を選び、**決定** を押す

- 分割した番組は、**まとめ** 番組になります。

- 分割すると、分割点の直前部分が一瞬再生されなくなります。「プレビュー」で確認のうえ、実行してください。



-R(V) **-R DL(V)** **-RW(V)** ファイナライズ後のトップメニュー画面で表示される画像を変更することができます。(→93)

HDD 「サムネイル変更」の設定は、**-R(V)** **-R DL(V)** **-RW(V)** に高速ダビングを行ったときのみ保持されます。

4 **再生▶** を押して、再生を始める

5 「変更」を選び、お好みの場面※で **決定** を押す

☞ 場面を選び直すには

- ① 「変更」を選び、[再生▶] を押して再生を始める
- ② お好みの場面で、[決定] を押す

6 「終了」を選び、**決定** を押す



※編集したい場面をうまく選ぶために

- ① 早送りやスロー再生、タイムワープなど(→46、47)を使って、目的の部分を探す
- ② 編集したい場面で[一時停止II] を押し、[◀][▶] を押して場面を調整する

番組を編集する(つづき)

52 ページ手順 1 ~ 3 で「録画モード変換」を選んだあとに操作します。

録画モードの変換には、番組の再生とほぼ同じ時間がかかります。
録画モードを変換すると、HDD の容量をおさえることができます。
(録画モードと記録時間の目安 → 37)

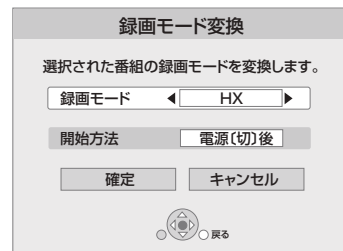

4 [◀][▶] で録画モードを選ぶ

5 [▼] で「開始方法」を選び、[◀][▶] で開始方法を設定する

- **すぐに** : 「確定」後すぐに、変換を開始します。
変換中は録画や再生はできません。予約録画も実行されません。
- **電源 [切] 後** : 電源を切ってしばらくすると、予約録画の設定がされていない時間帯に変換を行います。変換中に電源を入れると、変換を中止し、次に電源を切ると、変換をやり直します。

6 [▲][▼][◀][▶] で「確定」を選び、**決定** を押す

7 「すぐに」変換を開始する場合:

[◀][▶] で「開始」を選び、**決定** を押す

☞ **変換を実行中に中止するには**
[戻る] を 3 秒以上押す

「電源 [切] 後」変換を開始する場合:

決定 を押す

☞ **変換の設定内容を変更・取り消しするには**

- ① 52 ページ手順 3 で「録画モード変換」を選ぶ
- ② [◀][▶] で「設定変更」または「設定取消」を選び、**決定** を押す
 - ・ **設定変更** : 設定を変更します。(→手順 4 へ)
 - ・ **設定取消** : 設定を取り消します。

☞ **録画モード変換が終了しているか確認するには**

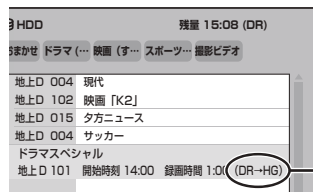

録画一覧画面で「DR → ○○(変換する録画モード)」が表示されている場合、変換は終了していません。

録画モードの 変換

録画モード変換

HDD

● DRモードの番組のみ

お知らせ

- 番組と録画モードの組み合わせによっては、変換すると容量が増える場合があります。
- 変換後は、DR モードに戻すことはできません。
- 複数の映像や音声などを含む番組を変換する場合、変換後の映像や音声は 1 つだけになります。
記録する映像や音声を選んで変換したい場合、以下のようにしてください。
 - ① 番組を再生し、**再生設定**「信号切換」(→50) で変換したい音声などを選ぶ
 - ② 番組の再生を停止する
 - ③ 上記手順 5 で、「すぐに」を選び、変換を開始する
- 「電源 [切] 後」を選んで変換する場合、電源「切」時の**再生設定**「信号切換」の設定で変換を実行します。

番組を消去する

HDD RAM -R -RDL -RW

消去すると元に戻すことはできません。
よく確認してから実行してください。

準備

- テレビの電源を入れ、テレビのリモコンで、本機を接続した入力に切り換える。(ビデオ1など)
- ディスクを消去する場合は、ディスクを入れる。

消去後のディスクの残量について

●HDD RAM -RW(VR)

消去すると、消去した分、残量が増えます。

●-RW(V)

最後に記録した番組を消去したときのみ、残量が増えます。

←消去しても残量は増えません→ | →消去すると残量が増えます

番組 1	番組 2	...	最後に記録した番組	残量

●-R -RDL

消去しても残量は増えません。

基本
操作



1 **ドライブ切換** を押して、「HDD」または「DVD」を選ぶ

2 **録画一時停止** を押す

例) HDD



3 1番組のみ消去する場合：
番組を選び、黄 を押す

複数の番組を消去する場合：

1 **番組を選び、青** を押す

- が表示されます。操作を繰り返し、番組を選びます。
もう一度[青]を押すと解除されます。

2 **黄** を押す

- [消去](ふた内部)を押す、または[サブメニュー]を押して「番組消去」を選んで消去できます。

4 「消去」を選び、**決定** を押す

チャプターの作成・再生・編集

HDD **RAM** **-R(VR)** **-R(AVCREC)** **-R DL(VR)** **-R DL(AVCREC)** **-RW(VR)**

(ファイナライズしたディスクでは再生のみできます)

チャプターとは:チャプターマークで区切られた区間のことです。

番組のお気に入りの場面などにチャプターマークを作成すると、スキップ(→46)したときに、その場面に飛ぶことができます。

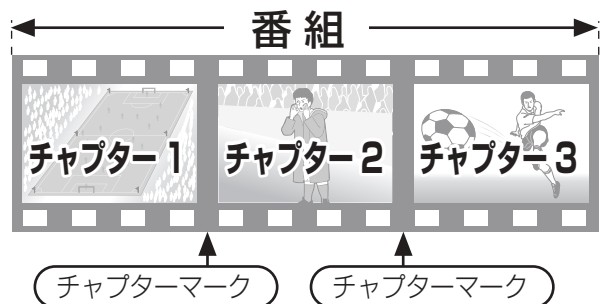

チャプターマークで区切られた区間がチャプターになります。

最大チャプターマーク数

(記録状態により異なります。自動的に作成されるチャプターマークを含む)

HDD : 1 番組あたり約 999 個

RAM **-R(VR)** **-R(AVCREC)** **-R DL(VR)** **-R DL(AVCREC)** **-RW(VR)** : ディスクあたり約 999 個

RAM(AVCREC) **-R(AVCREC)** **-R DL(AVCREC)** : 1 番組あたり約 100 個

チャプターの自動作成について

- 初期設定「自動チャプター」(→136)を「入」にすると、デジタル放送の録画時に CM などの場面で自動的にチャプターマークを作成します。(1 番組あたり最大 98 個) 2 番組同時録画中でも 2 番組両方作成します。(W オートチャプター)ただし、CATV デジタル放送の録画では、番組によっては作成されない場合があります。
- 自動 CM 早送り(→50)が働く場面にもチャプターマークが自動的に作成されます。(1 番組あたり最大 98 個)(DR モードで録画した番組には作成されません)
- 録画する番組や録画モードによっては、正しく作成されない場合があります。



お知らせ

- HDD** チャプターマークが最大数まで作成された番組は、続き再生メモリー機能(→46)や「サムネイル変更」(→52)ができなくなります。
- HDD** 作成されたチャプターマークは、ダビングしても保持されます。ただし、最大チャプターマーク数を超えると、超えた分は保持されません。

チャプターマークを作成する / 削除する

作成

再生中または一時停止中にチャプターマークを作成したい場面で

 (ふた内部)を押す



削除

一時停止中に

1   (ふた内部)を押して、削除したい場面に飛ぶ

2  (ふた内部)を押す

3 [][]で「はい」を選び、を押す



チャプターマーク削除すると



前後のチャプターが結合されます。



お知らせ

- R(VR)** **-R(AVCREC)** **-R DL(VR)** **-R DL(AVCREC)** **-RW(VR)** 作成や削除を何度も繰り返すと、ディスクに記録や編集ができなくなる場合があります。

チャプターを再生・編集する

基本操作



1 **録画一覧** を押す

2 番組を選び、**サブメニュー** を押す

3 「チャプター一覧へ」を選び、**決定** を押す

4 作成する:
緑 を押す

(→右記「チャプターマークの作成」へ)

再生する:
チャプターを選び、**決定** を押す

編集する:
チャプターを選び、**サブメニュー** を押す
(→手順 5 へ)



☞ **複数のチャプターを選択するには**
(「チャプター消去」のみ可能)
チャプターを選び、**[青]** を押す操作を繰り返す
• が表示されます。
もう一度 **[青]** を押すと解除されます。

5 **編集する項目を選び、決定** を押す
(→右記へ)

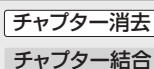

☞ **前の画面に戻るには**

戻る を押す

☞ **画面を消すには**

戻る を数回押す

チャプターマークの作成

「チャプター一覧」からチャプターマークの作成をすることができます。



再生中または一時停止中にチャプターマークを作成したい場面で

チャプターマーク (ふた内部) を押す

• **[決定]** を押しても作成できます。

☞ **削除するには**

- 一時停止中に **[◀◀]** **[▶▶]** を押し、削除したい場面を選ぶ
- [チャプターマーク]** を押す (**[決定]** を押しても削除できます)
- [はい]** を選び、**[決定]** を押す

チャプター部分の消去

指定したチャプターの録画内容を消去し、番組の部分消去を行います。



チャプター消去

元に戻すことはできません。消去してよいか確認してから実行してください。

「消去」を選び、決定 を押す

チャプターをすべて消去すると、その番組自体も消去されます。

チャプターの結合 (チャプターマークの削除)

選択中のチャプターと次のチャプター間のチャプターマークを削除して、1つにつなぎます。

番組の録画内容が消去されることはありません。

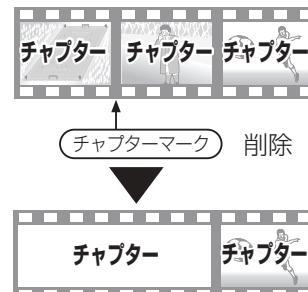

チャプター結合

前後のチャプターが結合されます。

「結合」を選び、決定 を押す

ダビングについて

おまかせダビング

難しい設定なしに、HDDの番組をダビングできます。

ダビングできる方向

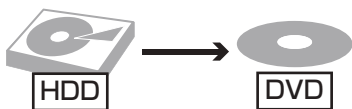

操作方法は →60

詳細ダビング

お好みの設定で番組のダビングができます。

ダビングできる方向

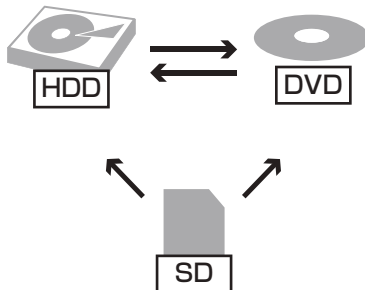

操作方法は →64 ~ 67

再生中番組の保存

HDDで再生中の番組を、ディスクへダビングすることができます。

ダビングできる方向

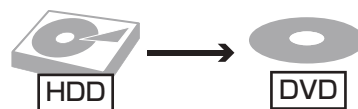

操作方法は →68

撮影ビデオ(AVCHD)を取込

当社製デジタルハイビジョンビデオカメラから撮影したハイビジョン動画(AVCHD)を取り込むことができます。

ダビングできる方向

RAM **-R** **-R DL** **-RW**、+R、+R DL、+RW → **HDD**
SD → **HDD** **RAM(AVCREC)** **-R(AVCREC)** **-R DL(AVCREC)**

操作方法は →78

おすすめのダビング方法は？

1 回のダビングで複数の番組をダビング	簡単に	おまかせダビング	
	好みの設定で	詳細ダビング	
複数の映像や音声を含んだ DRモードの番組をダビング		再生中番組の保存	
ダビング中に視聴や録画、再生をする	1 番組のみ	再生中番組の保存	高速でファイナライズを行わないダビング中のときに、視聴やHDDの録画、再生ができます。
	複数番組	詳細ダビング	
ディスクの残量に合わせてダビング		詳細ダビング	録画モードを「FR」にしてダビングしてください。 <ul style="list-style-type: none"> ● RAM(AVCREC) -R(AVCREC) -R DL(AVCREC) にはできません。 ● ダビングする番組数によっては、ディスク残量ぴったりにならないことがあります。

ダビング方向について

どこからダビング？		どこへダビング？		可能なダビング方法は？	ダビング速度は？
記録方式は？		記録方式は？			
HDD	—	RAM -R -R DL -RW	記録方式にかかわらず デジタル放送は、 CPRM 対応のディスクを準備してください。	再生中番組の保存 おまかせダビング 詳細ダビング (→68) (→60) (→64)	高速または1倍速 (→71「高速でダビングできない場合」)
RAM -R -R DL -RW	VR方式	HDD	—	詳細ダビング (→64)	高速
	AVCREC方式 (-RW を除く)				1倍速
	ビデオ方式 (ファイナライズ前) (RAM を除く)	ダビングできません			
	ビデオ方式 (ファイナライズ後) (RAM を除く)	HDD	—	詳細ダビング (→66)	1倍速
SD (MPEG2)	—	HDD	—	詳細ダビング (→67)	高速
		RAM -R -R DL -RW	VR方式 ビデオ方式 (RAM を除く) AVCREC方式 (-RW を除く)	ダビングできません	
AVCHD ● RAM -R -R DL -RW +R +R DL +RW に記録された ハイビジョン動画	—	HDD	—	撮影ビデオ (AVCHD) を取込 (→78)	高速
AVCHD ● SD に記録された ハイビジョン動画	—	HDD	—	ダビングできません	
		RAM -R -R DL -RW	AVCREC方式 (-RW を除く) VR方式 ビデオ方式 (RAM を除く)		

お知らせ

●ダビング中の番組の視聴について

- ・おまかせダビングや1倍速でダビング中は、番組の視聴はできません。ダビング中に番組を視聴したい場合は、詳細ダビング(→64)や再生中番組の保存(→68)で高速でファイナライズを行わないダビングをしてください。

番組をダビングする

おまかせダビング

HDD → RAM -R -R DL -RW

HDDにある番組をディスクにダビングします。

準備

- テレビの電源を入れ、テレビのリモコンで、本機を接続した入力に切り換える。(ビデオ1など)

●-R(V) -R(AVCREC) -R DL(V)

-R DL(AVCREC) -RW(V)へダビングすると、自動的にファイナライズを行い、記録や編集はできなくなります。ファイナライズを行わずにダビングしたい場合、詳細ダビングを行ってください。(→64)

DRモードの番組について

- 高速でダビングできません。あらかじめ「録画モード変換」(→54)でDRモード以外にしておく、高速でダビングできるようになります。

ダビングする画質について

HD表示のある番組:

- 以下のディスクにハイビジョン画質でダビングできます。

RAM(AVCREC) -R(AVCREC)

-R DL(AVCREC)

- 以下のディスクには標準画質でのダビングになります。

RAM(VR) -R(VR) -R(V) -R DL(VR)

-R DL(V) -RW

HD表示のない番組:

- ディスクにかかわらず標準画質でのダビングになります。

RAM(AVCREC) -R(AVCREC)

-R DL(AVCREC)にはダビングできません。

ダビングを中止するには

- 戻る を3秒以上押す

- ファイナライズ中は中止できません。

お知らせ

- おまかせダビング中は視聴や録画、再生はできません。ダビング中に視聴したい場合は、詳細ダビング(→64)や再生中番組の保存(→68)で高速でファイナライズを行わないダビングをしてください。

必要に応じて
ご覧ください

70~71
ページ

1 ディスクを入れる

基本
操作



2 「おまかせダビング」を選び、決定を押す

- おまかせダビング中は、番組の視聴はできません。例)RAM



- RAM -R -R DL 新品や未フォーマットのみ画質の切り換えの確認画面が表示されます。

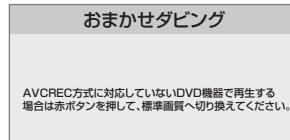

- ハイビジョン画質でダビングする場合:[決定]を押す
- 標準画質でダビングする場合:[赤]を押す

3 1番組のみダビングする場合: 番組を選び、決定を押す

複数の番組をダビングする場合:

1 番組を選び、青を押す

- が表示されます。操作を繰り返し、番組を選びます。もう一度[青]を押すと解除されます。

2 決定を押す

- 挿入されているディスクにダビングできる番組のみ明るく表示します。

例)まとめ表示
ダビングする画質(→62)

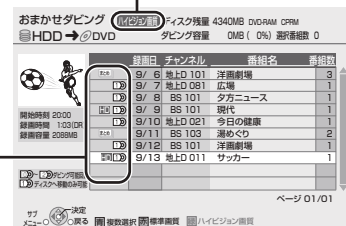

表示マーク(→162)

- ~ : CPRM対応ディスクを準備してください。
-R(V) -R DL(V) -RW(V)にはダビングできません。
- HD: DR、HG、HX、HE、HLモードで録画した番組

4 「ダビング開始」を選び、決定を押す

- ダビング終了後、約5分以上本機の操作を何も行わなかったときは、本機の電源が切れます。

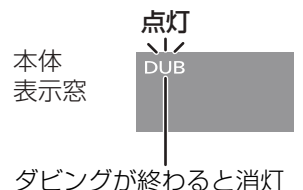

おまかせダビングのここがおまかせ!



<p>自動フォーマット</p> <p>記録方式の設定をします</p>	<p>フォーマットとは 新品のディスクなどを本機で記録できるように処理することです。フォーマットすることでディスクの記録方式を設定します。</p> <p>通常は ダビング前にフォーマットして記録方式を設定しないとけません。</p>	<p>おまかせダビングだと</p> <p>ダビングしたい番組に合わせて自動的にフォーマットします</p> <p>未フォーマットのディスクの自動フォーマット →62</p>
<p>自動ファイナライズ</p>	<p>ファイナライズとは 記録したディスクを他の機器で再生できるように処理することです。ただし、記録や編集はできなくなります。</p> <p>通常は ディスクによっては、ダビング後にファイナライズする必要があります。</p>	<p>おまかせダビングだと</p> <p>自動的にファイナライズします</p> <p>● -R(V) -R(AVCRC) -R DL(V) -R DL(AVCRC) -RW(V)</p> <p>● -R(V) -R DL(V) -RW(V) は、DVD機器で再生できるようになります。</p> <p>他の機器で再生できるようにする →93</p>

デジタル放送のダビングについて

デジタル放送には、著作権を保護するためにコピー制御信号が加えられています。

本機ではそのような番組には、**100**～**110** マークがついています。

100～**110** マークの番組をダビングするには…



パッケージに

CPRM対応

の記載のあるディスクを準備してください。
(デジタル放送録画用と記載されている場合もあります)

CPRMとは? デジタル放送の記録などに使われる著作権保護技術のことです。

100～**110** マークの番組をディスクへダビングすると…

100～**110** の数字はダビングできる残り回数を表しています。



110 の番組をダビングすると
HDDから消去されます。

(2009年1月現在)

デジタル放送を記録したDVDの他の機器での再生について

デジタル放送を記録するには、記録するディスクや記録方式などに条件があります。そのため、再生機器にも条件が必要です。(→71)

ダビング

番組をダビングする

番組をダビングする(つづき)

おまかせダビング (つづき)

挿入されたディスクの記録方式を自動的に判別し、画質を設定します。
-RW はハイビジョン画質を選択できません。(画質の表示もされません)

ダビングする画質



画質を選択する
 ●未フォーマットの
RAM -R -R DL

赤 または 緑 を押す



未フォーマットのディスクの自動フォーマット (記録方式の設定)

未フォーマットのディスクは自動的にフォーマットします。
 また以下のように記録方式を設定します。

ダビングする画質	ダビングする番組とディスク	設定される記録方式
標準画質	● -R -R DL -RW にダビングするとき、ダビングするすべての番組に HD ~ HD が表示されていない	ビデオ方式
	●ダビングする番組に HD ~ HD が表示されている番組を1つでも含んでいる	VR方式
ハイビジョン画質		AVCREC方式

ダビング時の動作

ダビングする番組		ダビング先ディスクの記録方式	ダビング時の動作	
			ダビング速度	ダビング画質(録画モード)
HD表示のある番組	DRモード	AVCREC	1倍速	残量に合わせてHG、HX、HE、HL※ ¹
		VR、ビデオ	1倍速	FR
	HG、HX、HE、HLモード	AVCREC	高速	ダビングする番組と同じ
		VR、ビデオ	1倍速	FR
HD表示のない番組	▶▶▶表示のある番組	AVCREC	ダビングできません	
		VR、ビデオ	高速※ ²	ダビングする番組と同じ
	▶▶▶表示のない番組	AVCREC	ダビングできません	
		VR	高速※ ²	ダビングする番組と同じ
	ビデオ	1倍速	FR	

※¹ HG、HX、HE、HLモードの番組とまとめてダビングする場合、残量に合わせて「HG」「HX」「HE」「HL」モードの中から1つを選び、ダビングします。

※² HD表示のある番組とまとめてダビングする場合や、**-R(V) -R DL(V) -RW(V)** に▶▶▶表示のない番組とまとめてダビングすると、1倍速(FRモード)になります。

●**RAM(VR) -R(VR) -R(V) -R DL(VR) -R DL(V) -RW** に容量を超えてダビングする場合、1倍速(FRモード)になります。

FRモードでのダビング

ディスクの容量を使い切るように「XP」～「EP」の中から自動的に最適な画質でダビングします。ダビングしたディスクは残量がなくなる場合があります。

●**-RW(VR)** ファイナライズ後のディスクでも、自動的に「ファイナライズ解除」(→93)を行ってダビングします。

ダビングの便利な機能

おまかせダビング画面上またはリスト作成画面上で

1 **[▲][▼]**で番組を選び、**サブメニュー**を押す



2 **[▲][▼]**で項目を選び、**決定**を押す(→ 下記へ)

例) おまかせダビング



番組の内容や並び替えなど

内容確認

●選んだ番組の番組名、録画日、チャンネルなどを表示します。
(番組に**☑**が付いているときはできません)

並び替え

●全番組表示時のみ

HDD

●表示順を変更します。(番組に**☑**が付いているときはできません)

●おまかせダビングでは、画面を消すと取り消されます。

●詳細ダビングでは、画面を消すか、リスト登録画面の「リスト作成」に戻ると取り消されます。

まとめ表示へ
全番組表示へ

HDD

●まとめ表示と全番組表示を切り換えます。
(番組に**☑**が付いているときはできません)

標準画質

おまかせダビング

●未フォーマットの**RAM -R -RDL**は、ダビングする画質を選択できます。
[▲][▼]で「標準画質へ切換」を選び、**[決定]**を押す

ハイビジョン画質

おまかせダビング

●未フォーマットの**RAM -R -RDL**は、ダビングする画質を選択できます。
[▲][▼]で「ハイビジョン画質へ切換」を選び、**[決定]**を押す

おまかせダビング

詳細ダビング

リスト登録画面上で

1 **[▲][▼]**で番組や写真を選び、**サブメニュー**を押す



2 **[▲][▼]**で項目を選び、**決定**を押す(→ 下記へ)

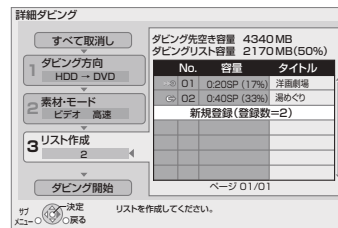

リスト登録時の便利機能

リスト全消去

リストに登録されている番組や写真をすべて消去します。

追加

選んだ項目の上に新しい項目を追加します。
[▲][▼](**[◀][▶]**)で追加する番組や写真を選び、**[決定]**を押してください。

消去

選んだ項目を消去します。

移動

選んだ項目を移動して、リストの順番を入れ替えます。
[▲][▼]で移動先を選び、**[決定]**を押してください。
(「写真」ではできません)

リスト項目の入れ替え

リスト登録画面上で

① **[▲][▼]**で番組や写真を選び、**[決定]**を押す

② **[▲][▼]**(**[◀][▶]**)で新たに登録したい番組や写真を選び、**[決定]**を押す

登録されたリストや設定を一度に取り消す

すべて取消し

リスト登録画面上で

① **[▲][▼][◀][▶]**で「すべて取消し」を選び、**[決定]**を押す

② **[◀][▶]**で「はい」を選び、**[決定]**を押す

●設定やリストは以下の場合にも消去されることがあります。

- ・ダビング元で番組や写真の記録、消去などをしたとき
- ・ディスクトレイを開ける、電源を切る、SDカードを取り出したとき

ダビング

番組をダビングする(つづき)

番組をダビングする(つづき)

詳細ダビング

ダビング方向:

HDD → **RAM** **-R** **-R DL** **-RW**

RAM **-R(VR)** **-R(AVCREC)** **-R DL(VR)** **-R DL(AVCREC)** **-RW(VR)** → **HDD**

- 準備**
- テレビの電源を入れ、テレビのリモコンで、本機を接続した入力に切り換える。(ビデオ1など)
 - ダビング可能なディスクを入れる。
 - ディスクにダビングするには、フォーマットをして記録方式を設定してください。(→90)(デジタル放送をDVDにダビングする場合、VR方式またはAVCREC方式にフォーマットしてください)

- 1 停止中に、**操作一時停止** を押す
- 2 「その他の機能へ」を選び、**決定** を押す
- 3 「詳細ダビング」を選び、**決定** を押す

基本操作



- 4 項目を選び、**[▶]** を押す(→右記へ)



ダビングの詳細な設定ができるのね。

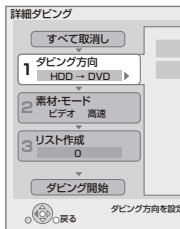

- 1 ダビング方向
HDD → DVD
- 2 素材・モード
ビデオ 高速
- 3 リスト作成
0
- 4 詳細設定

- 5 「ダビング開始」を選び、**決定** を押す

- 6 「はい」を選び、**決定** を押す

- ダビング終了後、約5分以上本機の手動操作を何も行わなかったときは、本機の電源が切れます。

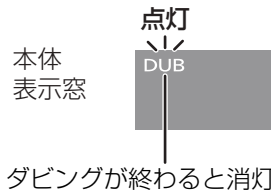

ダビングが終わると消灯

前の画面に戻るには

- 戻る を押す

ダビング中にテレビの視聴やHDDの録画・再生をするには (例)

- 決定 を押して確認画面を消したあと、視聴や録画・再生の操作をする

- [画面表示] を押すと、ダビングの進行状況が確認できます。



チャンネルが表示されたら録画や再生ができます。

ダビングを実行中に中止するには

- 戻る を3秒以上押す

- ファイナライズ中は中止できません。(→69「ダビング実行中に、ダビングを中止するとどうなる?」)

何から何にダビング?

1 ダビング方向

ダビング素材の設定 / 録画モードの設定

2 素材・モード

- 録画モードについて(→36)

ダビングする番組を選ぶ

3 リスト作成

ファイナライズ

4 詳細設定

- (**-R(V)** **-R(AVCREC)** **-R DL(V)** **-R DL(AVCREC)** **-RW(V)** ヘダビングするときのみ)

画面表示の例)ダビング元に「HDD」、ダビング先に「DVD」を選んだとき

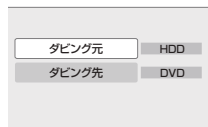

「ダビング元」を選び、**決定**を押す



ダビング元を選び、**決定**を押す

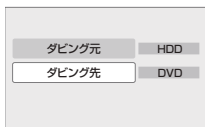

「ダビング先」を選び、**決定**を押す

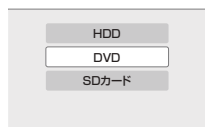

ダビング先を選び、**決定**を押す

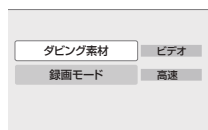

「ダビング素材」を選び、**決定**を押す



「ビデオ」を選び、**決定**を押す

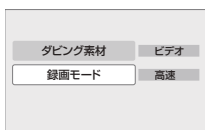

「録画モード」を選び、**決定**を押す



録画するモードを選び、**決定**を押す

「高速」以外を選ぶと1倍速でのダビングになります。



●ディスクによって選べる録画モードは異なります。
(→71「高速でダビングできない場合」)

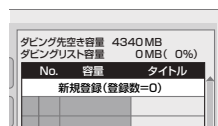

「新規登録」を選び、**決定**を押す

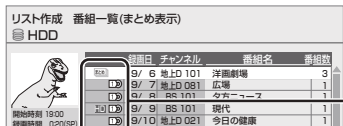

表示マーク(→162)

番組を選び、**青**を押す

- が表示されます。操作を繰り返し、番組を選びます。
- 挿入されているディスクにダビングできる番組のみ明るく表示します。

☞ 選択を取り消すには
番組を選び、[青]を押す

すべてを選んだあと、**決定**を押す

☞ **ダビングの便利な機能(→63)**

- 高速モードで **-R(V)** **-R DL(V)** **-RW(V)** にダビングする場合、▶⊙表示のある番組のみ登録できます。
- **RAM(AVCREC)** **-R(AVCREC)** **-R DL(AVCREC)** にダビングする場合、▶D表示のある番組のみ登録できます。



「ファイナライズ」を選び、**決定**を押す



「入」または「切」を選び、**決定**を押す

- 「入」に設定すると、ダビング終了後、ファイナライズ(→164)を行います。記録や編集をすることはできなくなります。

お知らせ

- ダビングリスト容量について**(ダビング先に記録される容量)
 - ・1倍速の場合は、録画モードによって変化します。
 - ・管理情報が含まれるなどの理由で、ダビングする番組の合計より少し大きくなります。
- 当社製DVDビデオカメラで撮影した映像をHDDにダビングすると、撮影した日付単位で1番組になります。
- 1倍速でダビングを開始すると、約2分間ダビングの進行状況の画面が表示されます。
- HDDやディスクの番組をSDカードにダビングすることはできません。

ダビング

番組をダビングする(つづき)

番組をダビングする(つづき)

ファイナライズ後のディスク(DVDビデオ)をダビングする

ファイナライズ後のディスクを編集したい場合など、ディスクの内容をダビングすることができます。

ダビング方向: **DVD-V** (ファイナライズ後の **-R(V)** **-R DL(V)** **-RW(V)**、+R、+ R DL、+RW) → **HDD**



番組だけでなく
テレビ画面に表示
される内容を、その
まま記録します。



トップメニュー画面
の操作もそのまま記
録されます。

ダビング中、不要な番組などはスキップ
(→46)で飛び越すことができます。

準備

- テレビの電源を入れ、テレビのリモコンで、本機を接続した入力に切り換える。(ビデオ1など)
- ディスクを入れる。

お知らせ

- 市販のDVDビデオのほとんどは録画禁止処理がされており、ダビングできません。
- 高画質や高音質のディスクをダビングしても、元の画質や音質のまま記録することはできません。
- ダビングを開始すると、約2分間ダビングの進行状況の画面が表示されます。

前の画面に戻るには

戻るを押す

ダビングを実行中に中止 / 終了するには

戻るを3秒以上押す

1 停止中に、**操作一時停止**を押す

基本操作



2 「その他の機能へ」を選び、**決定**を押す

3 「詳細ダビング」を選び、**決定**を押す

4 項目を選び、**[▶]**を押す

- 操作方法は「詳細ダビング」(→64)をご覧ください。

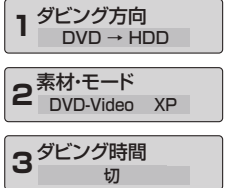
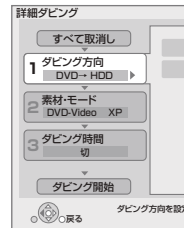

以下のように設定してください。

- ・「ダビング方向」: 「ダビング元」→「DVD」
- ・「素材・モード」: 「ダビング素材」→「DVD-Video」
: 「録画モード」を選ぶ
(「高速」「HG」「HX」「HE」「HL」「FR」は選べません)
- ・「ダビング時間」: ダビング時間を設定する(→67)

5 「ダビング開始」を選び、**決定**を押す

6 「はい」を選び、**決定**を押す

終了するまでが1番組になります。

(8時間を超える場合は、8時間ごとに1番組になります)

- 最初に右記の画面がダビングされます。
- 番組の再生が終わったあとも、設定した時間までダビングを続けます。



7 ダビングしたい番組の再生を始める

- ☞ **トップメニューが表示された場合は**
番組を選び、**[決定]**を押す

- ☞ **好みの番組を再生するには**

- ① **[録画一覧]**を押す
- ② 番組を選び、**[決定]**を押す

- ☞ **ディスクの再生が始まらない場合は**

- ① **[再生▶]**を押す
- ② (トップメニューが表示されたら) 番組を選び、**[決定]**を押す



ダビング時間の設定

ダビング時間

(66 ページ手順4のあと)

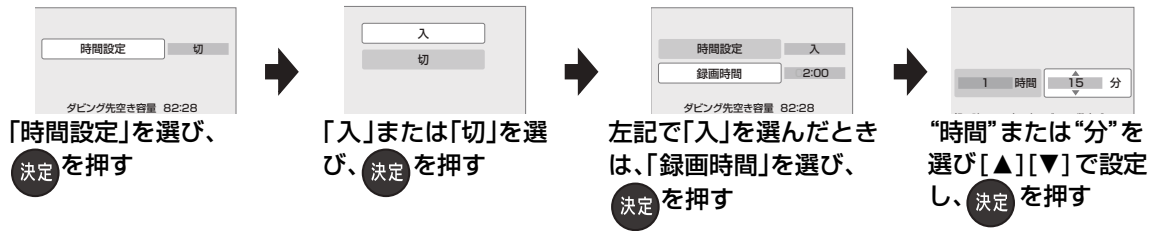

●再生を始めるまでの操作時間も含むため、ダビングしたい番組より数分長めに設定してください。

🔍「時間設定」を「切」にしたときは

ダビング先の容量がなくなるまでダビングを続けます。

SDカードのMPEG2動画をダビングする

当社製SDビデオカメラなどで撮影したMPEG2動画をダビングできます。

ダビング方向：SD(MPEG2) → HDD RAM(VR) R(VR) R DL(VR) RW(VR)

準備

- テレビの電源を入れ、テレビのリモコンで、本機を接続した入力に切り換える。(ビデオ1など)
- DVDにダビングする場合、DVDを入れる。
- DVDにダビングするには、フォーマットをして記録方式をVR方式にしてください。(→90)

お知らせ

- ダビングすると、撮影した日付単位で1番組になります。
- SDカードにあるMPEG2動画をそのまま本機で再生することはできません。
- ダビング中は、録画や再生はできません。

🔍前の画面に戻るには

戻る を押す

🔍ダビングを実行中に中止するには

戻る を3秒以上押す

(→69「ダビング実行中に、ダビングを中止するとどうなる?」)

基本操作



1 停止中に、SDカードを入れる

2 「ビデオ(MPEG2)を取込」を選び、決定を押す



3 項目を選び、[▶]を押す

- 操作方法は「詳細ダビング」(→64)をご覧ください。

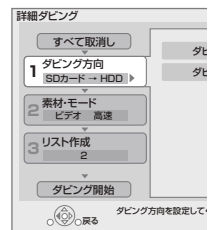

以下のように設定されているかご確認ください。

- ・「ダビング方向」：「ダビング元」→「SDカード」
- ・「素材・モード」：「ダビング素材」→「ビデオ」
- ・録画モードは自動的に「高速」になり、変更はできません。

- SDカード内にあるMPEG2動画は、自動的にダビングリストへ登録されます。

4 「ダビング開始」を選び、決定を押す

5 「はい」を選び、決定を押す

番組をダビングする(つづき)

再生中番組の保存

HDDに録画した番組を再生中に、その番組だけをディスクへダビングすることができます。

●再生位置にかかわらず、再生中の番組の先頭からダビングが開始されます。

ダビング方向: **HDD** → **RAM** **-R** **-R DL** **-RW**

準備

- テレビの電源を入れ、テレビのリモコンで、本機を接続した入力に切り換える。(ビデオ1など)
- ダビング可能なディスクを入れる。
- フォーマットをして記録方式を設定してください。(→90)(デジタル放送をDVDにダビングする場合、VR方式またはAVCREC方式にフォーマットしてください)

お知らせ

- 1倍速でダビングを開始すると、約2分間ダビングの進行状況の画面が表示されます。

🔍 **ダビング中にテレビの視聴やHDDの録画・再生をするには**(高速ダビング時のみ)

●**決定**を押して確認画面を消したあと、視聴や録画・再生の操作をする

- [画面表示]**を押すと、ダビングの進行状況が確認できます。

🔍 **ダビングを実行中に中止するには**

●**戻る**を3秒以上押す

(→69「ダビング実行中に、ダビングを中止するとどうなる?」)

基本操作

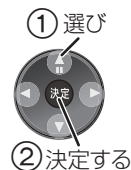

1 ダビングしたい番組を再生する

複数の映像や音声、字幕情報を含んでいるDRモードの番組をダビングする場合、再生設定「信号切換」(→50)でダビングする音声などを選んでからダビングしてください。

2 サブメニューを押す

- ピエラリンク(HDMI)(→98)をお使いの場合は、「再生操作パネル」が表示されます。もう一度**[サブメニュー]**を押してください。

3 「再生中番組の保存」を選び、決定を押す

4 「保存開始」を選び、決定を押す

- ダビング終了後、約5分以上本機の操作を何も行わなかったときは、本機の電源が切れます。

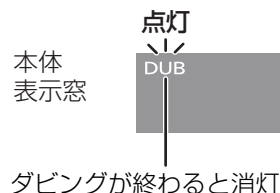

再生中番組の保存時の動作について

ダビングする番組	ダビング先ディスクの記録方式	ダビング時の動作	
		ダビング速度	ダビング画質(録画モード)
DRモードの番組	AVCREC	1倍速	残量に合わせてHG、HX、HE、HL
	VR、ビデオ	1倍速	FR
HG、HX、HE、HLモードの番組	AVCREC	高速	ダビングする番組と同じ
	VR、ビデオ	1倍速	FR
XP、SP、LP、EP、FRモードの番組	「高速ダビング用録画」を「入」で録画	AVCREC	ダビングできません
		VR、ビデオ	高速※ ¹ ダビングする番組と同じ※ ²
	「高速ダビング用録画」を「切」で録画	AVCREC	ダビングできません
		VR	高速※ ¹ ダビングする番組と同じ※ ²
	ビデオ	1倍速	再生中番組の録画モード※ ²

※¹ ディスクに容量を超えてダビングする場合、1倍速になります。

※² ディスクに容量を超えてダビングする場合、FRモードになります。

ダビングに関する質問

Q(質問)	A(回答)						
<p>ダビング実行中に、ダビングを中止するとどうなる？</p>	<p>例) 番組 A・B・C の順にダビングして番組 C の途中で中止した場合</p> <table border="1" data-bbox="921 324 1458 414"> <tr> <td>番組 A</td> <td>番組 B</td> <td>番組 C</td> </tr> <tr> <td>ダビング完了</td> <td>ダビング完了</td> <td>中止</td> </tr> </table> <p>高速 番組 A・B のみダビングされます。番組 C はダビングされません。</p> <p>1 倍速 番組 A・B と番組 C の途中までがダビングされます。ただし</p> <ul style="list-style-type: none"> ●HDD からディスクへのダビングで、番組 C がコピー制限のある番組 ・番組 C はダビング(移動)されず、HDD に残ります。 ●HDD から -R(V) -R DL(V) -RW(V) にダビング ・HDD に一時的に複製中: 番組 A・B・C はダビングされません。 ・ディスクに高速ダビング中: 番組 C はダビングされません。 <p>-R -R DL 番組 C の中止したところまでがディスクに書き込まれるため、番組 C がダビングされていない場合でもディスク残量は減少します。</p>	番組 A	番組 B	番組 C	ダビング完了	ダビング完了	中止
番組 A	番組 B	番組 C					
ダビング完了	ダビング完了	中止					
<p>複数の番組を組み合わせてダビングする場合、順番はどうなる？</p>	<div style="display: flex; justify-content: space-around;"> <div data-bbox="525 862 807 1064"> <p>おまかせダビング</p>  <p>画面の上から順にダビング (登録した順にダビングはされません)</p> </div> <div data-bbox="1050 862 1332 1064"> <p>詳細ダビング</p>  <p>「No.」の順にダビング</p> </div> </div> <p>●お好みの順にダビングしたい場合は、「詳細ダビング」で1つずつ番組を登録してください。</p>						
<p>複数の番組をダビングしたあと、再生するには？</p>	<p>[録画一覧] を押して番組を選んで再生してください。</p>						
<p>市販のDVDビデオからダビングできるか？</p>	<p>市販されているほとんどのDVDビデオは、ダビング禁止処理がされています。その場合、ダビングできません。</p>						
<p>ディスクに高速でダビングしたいときは？</p>	<p>●デジタル放送は、以下のようにダビングすると高速ダビングすることができます。</p> <ul style="list-style-type: none"> ・HG、HX、HE、HL モードの番組: RAM(AVCREC) -R(AVCREC) -R DL(AVCREC) にダビング ・XP、SP、LP、EP、FR モードの番組: RAM(VR) -R(VR) -R DL(VR) -RW(VR) にダビング 						

ダビング

番組をダビングする(つづき)

ダビング速度について

本機では、ダビングする番組、ディスク、設定によって、高速でダビングできる場合と1倍速でのダビングになる場合があります。

	高速ダビング	1倍速ダビング
特徴	ダビングする番組の記録時間よりも短い時間で、画質(録画モード)を変えずにダビングします。	ダビングする番組の記録時間と同じ時間、またはそれ以上の時間をかけてダビングします。ダビング元より高画質な録画モードを選んでも、画質は向上しません。
「サムネイル変更」の保持	○	×
「チャプターマーク」の保持	○※ ¹	○※ ¹
ダビング中の録画・再生	○(HDDの番組のみ)※ ²	×

※ 1 チャプターマークの位置が多少ずれる場合があります。また、最大チャプターマーク数(ディスクあたり:999個 / 1番組あたり: **-R(V)** **-R DL(V)** **-RW(V)** 99個、**RAM(AVCREC)** **-R(AVCREC)** **-R DL(AVCREC)** 100個)を超えると、超えた分は保持されません。

※ 2 おまかせダビング中やファイナライズを含むダビング中、SDカードのMPEG2動画をダビング中、撮影ビデオ(AVCHD)の取込中はできません。

- ・追っかけ再生などはできません。
- ・写真の再生はできません。

高速でのダビング所要時間の目安(最高速時/JEITA測定基準によるダビング時間と倍速表示値を示す)

HDD		5X高速記録対応 DVD-RAM		16X高速記録対応 DVD-R		8X高速記録対応 DVD-R DL(片面2層)		6X高速記録対応 DVD-RW	
録画モード	録画時間	所要時間	倍速	所要時間	倍速	所要時間	倍速	所要時間	倍速
HG	1時間	約14分	約4倍	約8分30秒	約7倍	約18分30秒	約3倍	—	—
HX		約10分	約6倍	約6分	約10倍	約12分	約5倍	—	—
HE		約6分40秒	約9倍	約3分45秒	約16倍	約8分35秒	約7倍	—	—
HL		約5分	約12倍	約3分	約20倍	約6分30秒	約9倍	—	—
XP		約12分	約5倍	約6分	約10倍	約15分	約4倍	約15分	約4倍
SP		約6分	約10倍	約3分	約20倍	約7分30秒	約8倍	約7分30秒	約8倍
LP		約3分	約20倍	約1分30秒	約40倍	約3分45秒	約16倍	約3分45秒	約16倍
EP(6時間)		約2分	約30倍	約1分	約60倍	約2分30秒	約24倍	約2分30秒	約24倍
EP(8時間)		約1分30秒	約40倍	約45秒	約80倍	約1分53秒	約32倍	約1分53秒	約32倍

- HDDに録画した1時間番組を、表に記載の高速記録対応ディスクに高速ダビングした場合の最速値です。ディスクの書き込み位置や特性などの条件により時間や速度が変わります。
- ディスクの倍速表示にかかわらず、DVD-Rは最大12X、DVD-R DLは最大4X、DVD-RWは最大4Xにしかなりません。
- HGモードでは、4.7GBの**RAM(AVCREC)** **-R(AVCREC)**へ最大約42分までしか記録できません。上記は、比較のため算出したものです。
- ダビング中にHDDの録画や再生をすると、最高速度にならないことがあります。

<p>高速でダビングできない場合</p>	<p>以下の場合、1倍速でのダビングになります。</p> <ul style="list-style-type: none"> ●DRモードの番組をダビング時 ●-R(V) -R DL(V) -RW(V) に以下のダビング時 <ul style="list-style-type: none"> ・初期設定「高速ダビング用録画」(→136)を「切」にして、HDDに記録した番組を含むダビング ・HDD内のSDカードからダビングしたMPEG2動画 ●詳細ダビングで「録画モード」を「高速」以外にする ●RAM(VR) -R(VR) -R(V) -R DL(VR) -R DL(V) -RW (AVCREC方式以外のディスク)に以下の番組をダビング時 <ul style="list-style-type: none"> ・HG、HX、HE、HLモードの番組 ・HDDに取り込んだハイビジョン動画(AVCHD) ●RAM(AVCREC) -R(AVCREC) -R DL(AVCREC) からHDDにダビング時 ●ディスクに取り込んだハイビジョン動画(AVCHD)をHDDにダビング時
<p>高速記録対応ディスクに高速ダビングする場合</p>	<p>動作音が気になるときは、初期設定「DVDの高速ダビング速度」(→136)を「高速モード」または「静音モード」にしてください。ただし、ダビングにかかる所要時間は長くなります。</p>
<p>-R(V) -R DL(V) -RW(V) に1倍速でダビングする場合</p>	<p>1倍速で番組をHDDに一時的に複製したあと、ディスクに高速でダビングします。ダビング後、一時的に複製したHDDの番組は消去されます。</p> <p>以下の場合、ダビングできません。HDDの不要な番組を消去(→55)してからダビングしてください。</p> <ul style="list-style-type: none"> ●HDDの残量が少ないとき(使用するディスクによっては、HDDの残量がSPモードで最大4時間必要な場合があります) ●HDD内の番組数とダビングする番組数の合計が499を超えるとき

デジタル放送を記録したDVDを他の機器で再生するには？

著作権保護のため、デジタル放送を記録するには、記録するディスクや記録方式などに条件があります。そのため、そのディスクもすべての機器で再生できるわけではありません。お使いの機器が以下の①～③に対応しているかご確認ください。

① 記録したディスクの再生に対応していますか？



に対応している必要があります。

② 記録したディスクの記録方式の再生に対応していますか？

それぞれのディスクの

VR方式

AVCREC方式

に対応している必要があります。

(-RWは除く)

③ CPRM(デジタル放送の記録などに使われる著作権保護技術)に対応していますか？

CPRMに対応している必要があります。

例えば

デジタル放送を **DVD-R** に
VR方式 で記録した場合

DVD-RのVR方式の再生に対応している必要があります。

- ・機器によっては、DVD-Rの再生には対応していてもVR方式の再生には対応していない場合があります。その場合は、再生できません。

- ・再生する機器が対応しているかは、その機器の説明書をご覧ください。
- ・**-R(VR)** 2005年7月以降に発売された当社製DVDレコーダーで再生できます。(2009年1月現在) 当社製のDVDプレーヤーなどでは、以下の機器で再生できます。(2009年1月現在)
DVD-S50/DVD-LX87/DVD-LX88/DVD-LX89/DVD-LX97/DVD-LS80/DVD-LS81/DVD-LS83/DVD-LS91/NV-VP70

i.LINK(TS)対応機器との間でダビングする

HDDに録画モード「DR」で録画した番組を、ハイビジョン画質のままダビングすることや、接続した機器からHDDへダビングすることができます。

- 本機は、i.LINK(TS)に対応した当社製のDVDレコーダー、ブルーレイディスクレコーダー(BD/DVDレコーダー)、D-VHSビデオカセットレコーダー、HDDビデオレコーダーとの動作のみ保証しています。(2009年1月現在)

接続

接続時、本機と接続機器の電源を切ってください。

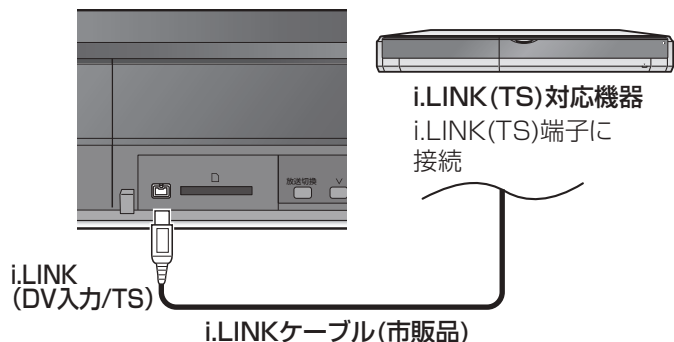

設定

- ① 初期設定「i.LINK機器モード設定」を設定する(→140)
 - ・「TSモード」に設定してください。
- ② 接続機器側のi.LINK(TS)の設定をする
 - ・当社製DVDレコーダーやブルーレイディスクレコーダーと接続する場合、接続機器側の設定を「TSモード1」にしてください。

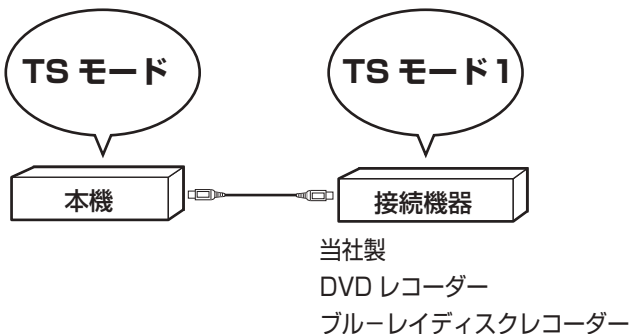

- HDDレコーダーには、DISCモードとD-VHSモードの切り換え機能がある場合があります。本機で操作する場合はD-VHSモードにしてください。詳しくは、HDDレコーダーの取扱説明書をご覧ください。

- i.LINK(TS)経由で本機に接続できる i.LINK(TS) 機器は、1台のみです。

お知らせ

- S400対応のi.LINKケーブルをお使いください。S400に準拠していないi.LINKケーブルでは動作しません。
- ダビング中に、本機や接続した機器を操作すると中止する場合があります。
- i.LINK(TS)入力から録画した番組は以下の制限があります。
 - ・録画モード「DR」以外で録画した場合、ステレオ音声になります。
- 本機の入力が「i.LINK(TS)」のときは、操作一覧を表示できません。操作一覧を表示する場合は、[入力切替](ふた内部)を押して「i.LINK(TS)」以外を選んでから[操作一覧]を押してください。

本機からDVDレコーダーなどへダビングする i.LINK(TS)ダビング

- HDDのDRモードの番組のみダビングできます

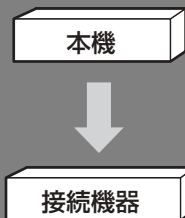

DVDレコーダーなどから本機へダビングする場合

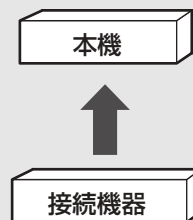

D-VHSビデオなどから本機へダビングする

- HDDにダビングできます

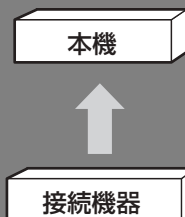

ダビングできる機器:
 ・D-VHSビデオ
 ・HDDビデオレコーダーなど

準備 ●本機の電源を入れる。(起動が完了するのを待ちます)

1 接続した i.LINK(TS)機器の電源を入れる

2 「開始」を選び、決定 を押す

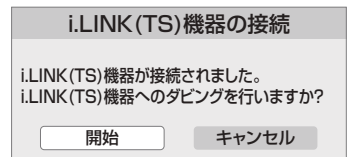

- 下記操作で開始することもできます。
- ① [操作一覧] を押す
 - ② 「その他の機能へ」を選び、[決定] を押す
 - ③ 「i.LINK(TS) ダビング」を選び、[決定] を押す (→手順3へ)

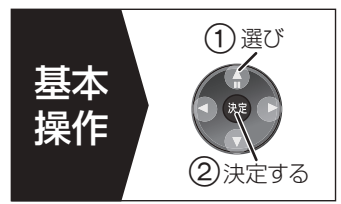

3 番組を選び、青 を押す

- が表示されます。操作を繰り返します。
- ☞ 選択を取り消すには
タイトルを選び、[青] を押す

4 すべてを選んだあと、決定 を押す

5 「ダビング開始」を選び、決定 を押す

- ダビングは、1 倍速になります。

- 10**の表示がある番組はダビングすると、HDDから消去されます。
- 10**～**10**の表示がある番組は、ダビング先では「1 回だけ録画可能」の番組になります。
- ダビング中は、録画、再生または予約録画の実行はできません。
- D-VHSビデオは、テープの終端になると、ダビングは中止されます。
- 接続した機器が、録画や再生中や確認画面が表示されているときはダビングできません。
- ダビング中のみ、接続した機器から本機の映像が映ります。

☞ 前の画面に戻るには



☞ ダビングを実行中に中止するには

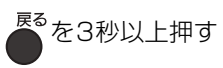

- 10**～**20**の表示がある番組の場合、ダビングを中止してもダビングできる残り回数は減ります。
- 10**の表示がある番組の場合、中止した位置までの内容はHDDから消去されます。

ダビング方法など、詳しくは接続した機器の説明書をご覧ください。

ダビングできる当社製機器:
 ・DVDレコーダー
 ・ブルーレイディスクレコーダー など

- 接続した機器の電源を入れてから本機の電源を入れてください。
- 録画モードは「DR」でダビングします。
- 接続した機器によって、番組名は22文字までしか記録できない場合があります。
- 本機の予約録画が始まると、ダビングは中断されます。

準備 ●本機の電源を入れる。(起動が完了するのを待ちます)

1 入力切替 (ふた内部) を押して、「i.LINK(TS)」を選ぶ

2 録画モード (ふた内部) を押して、録画モード(→36)を選ぶ

3 接続した機器で再生を始め、録画を始めたい場面で、

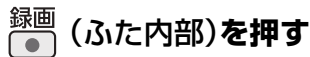

- コピー制限のある番組はダビングできません。
- 本機の予約録画が始まると、ダビングは中断されます。(2 番組同時録画はできません)

☞ 録画を一時停止するには



- もう一度押すと、録画を再開します。

☞ 録画を止めるには



- 接続した機器の再生も停止してください。

i.LINK(TS)対応機器を操作する

i.LINK ケーブルで接続した録画機器(D-VHS など)を本機で操作することができます。

接続

接続時、本機と接続機器の電源を切ってください。

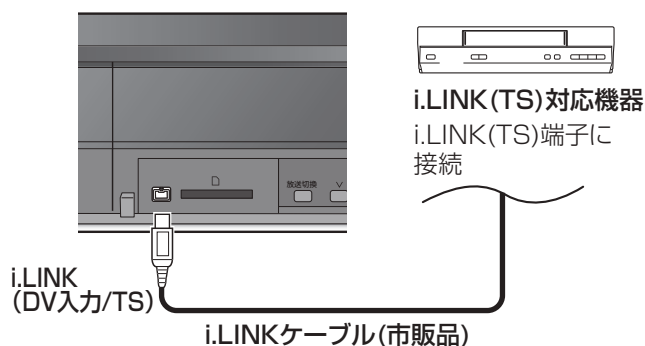

設定

- ① 初期設定「i.LINK 機器モード設定」を設定する(→140)
・「TSモード」に設定してください。
 - ② 接続機器側のi.LINK(TS)の設定をする
 - HDDレコーダーには、DISCモードとD-VHSモードの切り換え機能がある場合があります。本機で操作する場合はD-VHSモードにしてください。詳しくは、HDDレコーダーの取扱説明書をご覧ください。
- i.LINK(TS) 経由で本機に接続できる i.LINK(TS) 機器は、1台のみです。

お知らせ

- 当社製のDVDレコーダー、ブルーレイディスクレコーダー(BD/DVDレコーダー)の場合は、機器操作パネルでの操作はできません。
- S400 対応の i.LINK ケーブルをお使いください。S400 に準拠していない i.LINK ケーブルでは動作しません。
- i.LINK(TS) 機器の操作中は、本機の機能が一部使用できなくなります。
- 本機の入力が「i.LINK(TS)」のときは、操作一覧を表示できません。操作一覧を表示する場合は、[入力切換] (ふた内部) を押して「i.LINK(TS)」以外を選んでから [操作一覧] を押してください。

i.LINK(TS) 対応機器を再生する

i.LINK 再生

準備 ●本機の電源を入れる。(起動が完了するのを待ちます)

1  を押す

2 「その他の機能へ」を選び、 を押す

3 「i.LINK 再生」を選び、 を押す
●機器操作パネルが表示されます。

4 操作したい機能を選び、 を押す

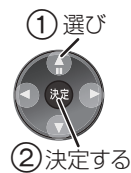

基本
操作

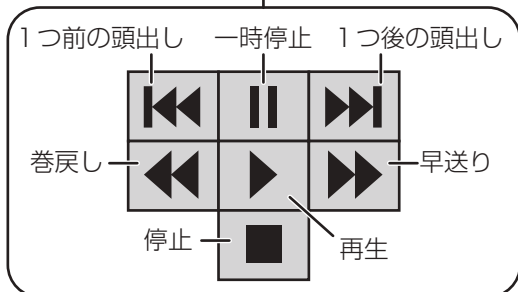

電源「切」「入」



機器の状態や録画時間 (カウンター)

-  ビデオテープの種類
 - D : D-VHS テープ
 - S : S-VHS テープ
 - 表示なし : VHS テープ
-  ビデオテープが入っているとき
-  録画できないビデオテープのとき
(誤消去防止用「つめ」が折れた状態)

 前の画面に戻るには

 を押す

 操作パネルを消すには

 を押す

 操作パネルを表示するには

 を押す

DV 機器(ビデオカメラ)からダビングする

接続

i.LINK(DV入力/TS)

接続時、本機と接続機器の電源を切ってください。

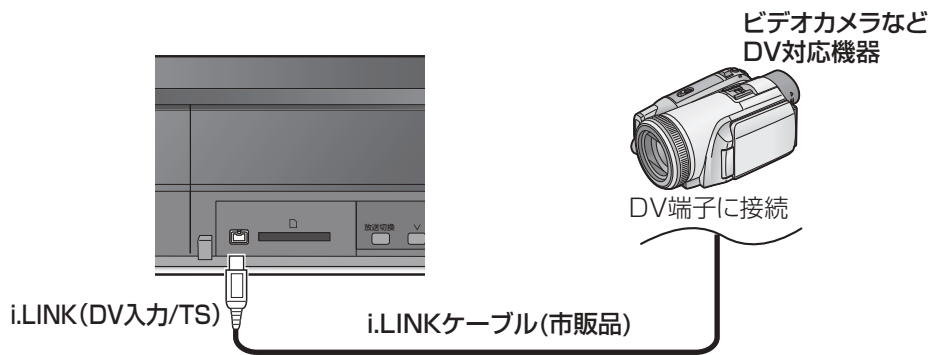

接続した機器を
再生してダビング
HDD

設定

初期設定で以下の設定をする

- 「DV入力時の音声設定」：記録する音声の種類を選ぶ(→138)
- 「i.LINK 機器モード設定」：「DVモード」(→140)

- 接続した機器から本機を操作することはできません。
- i.LINK(DV入力/TS) 経由で本機に接続できるDV機器は、1台のみです。

DVおまかせ
取込機能を使って
ダビング

DV おまかせ取込

HDD

RAM(VR) -R(VR)

-R(V) -R DL(VR)

-RW(VR) -RW(V)

お知らせ

- DV機器によっては、映像や音声は正しくダビングされない場合があります。
- DV入力からダビング中は
 - ・予約録画が始まると、ダビングを中断します。
 - ・追っかけ再生、同時録画再生、放送 / 入力切替はできません。
- ディスクにダビング中に停電などが発生した場合は、ダビング中の映像・音声はすべて記録されません。
- RAM(AVCREC) -R(AVCREC) -R DL(AVCREC) へはダビングできません。

準備 ●本機の電源を入れる。(起動が完了するのを待ちます)

1 入力切替 (ふた内部)を押して、「DV」を選ぶ

2 録画モード (ふた内部)を押して、録画モード(→36)を選ぶ
●「DR」「HG」「HX」「HE」「HL」「FR」は選べません。

3 接続した機器で再生を始め、録画 (ふた内部)を押す

🔗 録画を一時停止するには

一時停止 を押す

●もう一度押すと、録画を再開します。

🔗 録画を止めるには

停止 を押す

🔗 ぴったり録画をする(→21)

準備 ●本機の電源を入れる。(起動が完了するのを待ちます)

1 接続した機器の電源を入れ、機器側でダビング開始点を探し、一時停止しておく

●「DV おまかせ取込」画面が表示されます。

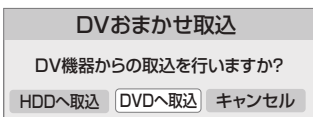

2 [◀][▶]で「HDDへ取込」または「DVDへ取込」を選び、決定を押す

●録画準備のため、次の画面が表示されるまでに数十秒かかる場合があります。

3 録画モード (ふた内部)を押して、録画モード(→36)を選ぶ
●「DR」「HG」「HX」「HE」「HL」「FR」は選べません。

4 [◀][▶]で「録画開始」を選び、決定を押す

🔗 録画を止めるには

停止 を押す

🔗 前の画面に戻るには

戻る を押す

- 日付や時刻情報は記録されません。
- DV機器のモデル名は、正しく表示されない場合があります。
- R(VR)** **-R(V)** 手順 2 あるいは記録や編集を約30回行くと記録できなくなる場合があります。
- うまく働かない場合は、接続とDV機器側の設定を確かめ、電源を入れ直してください。それでも働かない場合は、「接続した機器を再生してダビング」(→上記)を行ってください。
- R(V)** **-RW(V)** ダビング後にファイナライズ(→93)を行うと、自動的に約5分ごとのチャプターを作成します。

ハイビジョンビデオカメラからの動画の取り込み

当社製デジタルハイビジョンビデオカメラで撮影したハイビジョン動画(AVCHD)を取り込むことができます。

- ハイビジョン動画(AVCHD)とハイビジョン画質の番組が混在したディスクの場合、初期設定「AVCHD 優先モード」を「入」にしてください。(→136)

ダビング方向:

AVCHD (AVCHD が記録されたディスク) → **HDD**

SD (AVCHD が記録された SD カード) → **HDD** **RAM(AVCREC)** **-R(AVCREC)** **-R DL(AVCREC)**

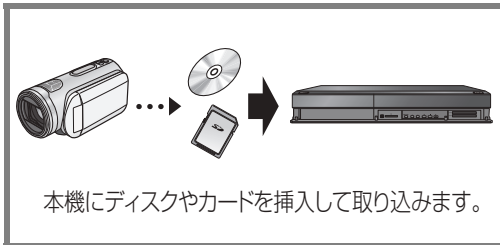

準備

- テレビの電源を入れ、テレビのリモコンで、本機を接続した入力に切り換える。(ビデオ1など)

お知らせ

- 取り込み中は録画、再生または予約録画の実行はできません。
- 録画や再生中に取り込みはできません。
- 256以上のシーンが含まれているタイトルは取り込めません。
- ハイビジョンビデオカメラでの撮影状態によっては、同じ日に撮影されたシーンでも、別々のタイトル(日付に「-1」、「-2」などを表示)となる場合があります。詳しくは、撮影した機器の取扱説明書をご覧ください。

取り込みを中止するには

 を3秒以上押す

基本操作



1 ディスク、SD カードを入れる

2 「撮影ビデオ(AVCHD)を取込」を選び、決定を押す

例) **RAM**



例) **SD**



3 SD カードから取り込む場合: 「HDD へ取込」または「DVD へ取込」を選び、決定を押す

4 タイトルを選び、青を押す

- が表示されます。操作を繰り返します。
- 撮影した日付単位でタイトルとして表示されます。

選択を取り消すには
タイトルを選び、[青]を押す

5 すべてを選んだあと、決定を押す

6 「ダビング開始」を選び、決定を押す

- 新品など未フォーマットのディスクに取り込む場合は、自動的にフォーマットをしてから取り込みを始めます。
- HDDに取り込んだ動画は、録画一覧の「撮影ビデオ」ラベルに分類されます。

ディスクに取り込んだ動画を他の機器で再生するには

- SD カードから直接取り込んだ DVD の場合は、機器がそのディスクの AVCREC 方式に対応している必要があります。
- 他の機器で再生できない場合は、一度 HDD に取り込んだあと、詳細ダビング(→64)で録画モードを「XP」「SP」「LP」「EP」「FR」にしてディスクにダビングしてください。ただし、画質は標準画質になります。

写真(JPEG)を再生する

HDD RAM CD SD

- **CD** 写真(JPEG)を記録したCD-R、CD-RW が再生できます。

準備

- テレビの電源を入れ、テレビのリモコンで、本機を接続した入力に切り換える。(ビデオ1など)
- ディスク、SD カードを入れる。

停止中にSDカードを入れると、下記画面が表示されます。

[▲][▼]で「写真を見る」を選び、[決定]を押すと、右記の手順5に進むことができます。

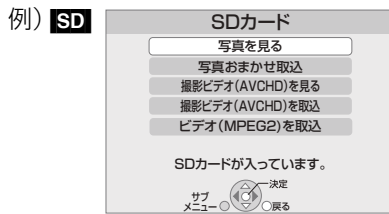

- 表示される項目は記録されている内容によって異なります。

お知らせ

- JPEG 以外の写真は再生できません。
- 写真の横縦比によっては、上下左右に黒帯が表示される場合があります。
- 録画中やダビング中は写真の再生はできません。

再生を止めるには

停止 ■ を押す

- 止めた写真の位置を一時的に記憶します。ただし、以下の場合は解除されます。
 - ・ **CD SD** 電源を切る、または取り出したとき
 - ・ **RAM** 取り出したとき

前の画面に戻るには

戻る ● を押す

画面を消すには

戻る ● を数回押す

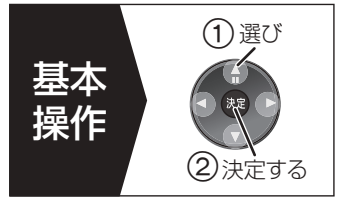

1 停止中に、**操作一時停止** を押す

2 **RAM CD** 「DVD ディスク」を選び、**決定** を押す

SD 「SD カード」を選び、**決定** を押す

3 「写真を見る」を選び、**決定** を押す

HDD RAM

表示方法を切り換えるには

本機では、SD カードから写真を取り込んだ場合、日付別にまとめて表示します。この中から好きな写真をアルバムにまとめて表示することができます。

① [サブメニュー]を押す

② 「日付別表示へ」または「アルバム表示へ」を選び、[決定]を押す

CD SD 「写真一覧」が表示されます。(→手順5へ)

- **RAM** 他の機器で記録した写真の場合、「写真一覧 日付別表示」に表示されない場合があります。そのときは、「写真一覧 アルバム表示」を表示してください。

4 **HDD RAM** 日付またはアルバムを選び、**決定** を押す

例) **HDD**

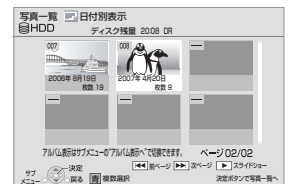

- [決定]の代わりに[再生▶]を押すとスライドショーが始まります。

5 写真を選び、**決定** を押す

例) **HDD**

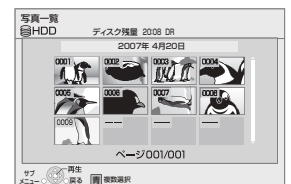

写真(JPEG)を再生する(つづき)

写真再生のいろいろな機能

フォルダの切り換え

(本機で表示されるフォルダ構造例→165)

RAM (「写真一覧 アルバム表示」表示時に、上位フォルダに異なる対応フォルダがある場合のみ)

- 1 「写真一覧 アルバム表示」中に、サブメニュー **S** を押す
- 2 [▲][▼]で「上位フォルダ選択」を選び、**決定** を押す
- 3 [◀][▶]でフォルダを選び、**決定** を押す

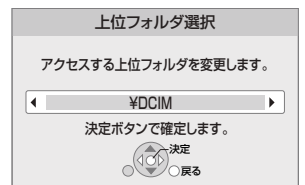

CD

- 1 「写真一覧」表示中に、サブメニュー **S** を押す
- 2 [▲][▼]で「フォルダ選択」を選び、**決定** を押す
- 3 [▲][▼][◀][▶]でフォルダを選び、**決定** を押す

F : _____
フォルダ番号 / 総フォルダ数

再生できる写真 (JPEG) が入っていないフォルダ

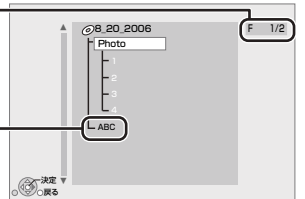

前の画面に戻るには [戻る] を押す

- 1 写真を再生中に、サブメニュー **S** を押す

(→14)

- ピエラリンク (HDMI)(→98)をお使いの場合は、「再生操作パネル」が表示されます。もう一度 [サブメニュー] を押してください。

画素数の小さい写真を表示しているときのみ

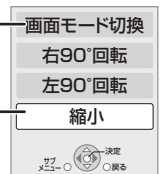

- 2 [▲][▼]で項目を選び、**決定** を押す

回転を元に戻すには [サブメニュー] を押して逆方向の回転を選び、[決定] を押す

縮小を元に戻すには [サブメニュー] を押して「拡大」を選び、[決定] を押す

お知らせ

- 以下の場合、写真の回転の情報は保持されません。
 - ・ **CD** の写真
 - ・ プロテクトがかかったディスクやカード
 - ・ 他の機器での再生時
 - ・ 写真のダビング時
- 写真一覧画面表示中にSDカードを取り出すと、回転の情報が正しく保持されない場合があります。
- 縮小の情報は保持されません。

画像の回転、縮小

- スライドショー再生中はできません

写真情報の表示

写真を再生中に、画面表示 **■** を2回押す

例) **HDD**

情報表示を消すには [画面表示] を押す

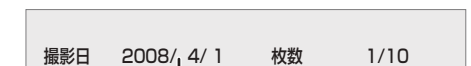

情報がない場合「----/--/--」と表示されます。

再生中に前後の写真を見る

[◀][▶]を押す

HDD RAM :「写真一覧 日付別表示」または「写真一覧 アルバム表示」

CD SD :「写真一覧」

で操作します。

1 **HDD RAM** [▲][▼][◀][▶]で日付またはアルバムを選ぶ

2 ^{サブメニュー}
● S を押す

HDD RAM [サブメニュー] の代わりに [再生 ▶] を押してもスライドショー再生が始まります。

3 [▲][▼]で「スライドショー開始」を選び、● 決定 を押す

写真を連続して再生
(スライドショー)

スライドショーの
設定を変更する

上記手順 2 のあと

- ① [▲][▼]で「スライドショー設定」を選び、[決定] を押す
- ② [▲][▼] で設定する項目を選ぶ(→ 下記へ)
- ③ 設定終了後、[▲][▼][◀][▶]で「確定」を選び、[決定] を押す

表示間隔

[◀][▶]で表示間隔を選ぶ

表示間隔

画素数が大きい写真は、次の写真表示までが長くなったり、設定を変更しても、短くならない場合があります。

写真の表示方法
の設定

スライドショー再生中の写真の切り換わりかたを設定します。

[◀][▶]で「ランダム」または「フェード」を選ぶ

表示変化

- ランダム : 順不同にいろいろな表示方法で、写真を切り換えます。
- フェード : フェードインしながら写真を表示し、フェードアウトして次の写真に切り換えます。

リピート再生

[◀][▶]で「入」または「切」を選ぶ

リピート再生

🔍 スライドショーを終了するには

● 戻る を押す

写真(JPEG)を編集する

HDD RAM SD

- 写真単位、日付単位またはアルバム単位で編集することができます。
- CD-R、CD-RWに記録された写真は編集できません。

準備

- テレビの電源を入れ、テレビのリモコンで、本機を接続した入力に切り換える。(ビデオ1など)

日付単位またはアルバム単位で編集する

HDD RAM

1 停止中に、**操作一覧**を押す

基本
操作

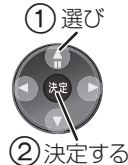

2 **RAM** 「DVD ディスク」を選び、**決定**を押す

3 「写真を見る」を選び、**決定**を押す

HDD RAM

☞表示方法を切り換えるには

- ① [サブメニュー]を押す
- ② 「日付別表示へ」または「アルバム表示へ」を選び、[決定]を押す

4 日付またはアルバムを選び、**サブメニュー**を押す

☞複数の日付またはアルバムを選択するには

(「この日付の写真消去」「アルバム消去」「プロテクト設定 / 解除」のみ可能)
日付またはアルバムを選び、[青]を押す操作を繰り返す

- が表示されます。
もう一度 [青] を押すと解除されます。

5 項目を選び、**決定**を押す(→右記へ)

この項目を選んだときは、さらに項目を選んで、[決定]を押してください。

例) **HDD**

写真一覧
日付別表示

写真一覧
アルバム表示

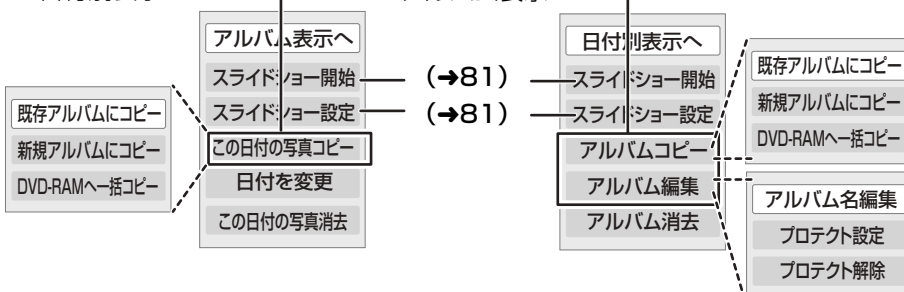

☞前の画面に戻るには



☞画面を消すには

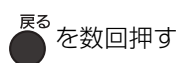

既存のアルバムに
写真をコピー

既存アルバムにコピー

新しいアルバムを
作成し写真をコピー

新規アルバムにコピー

日付またはアルバム
内の写真をすべて
HDD または
DVD-RAM へコピー

DVD-RAM へ一括コピー

HDD

HDD へ一括コピー

RAM

消去

この日付の写真消去

アルバム消去

日付を変更

日付を変更

- 写真一覧 日付別表示の
ときのみ

アルバム名を付ける

アルバム名編集

- 写真一覧 アルバム表示
のときのみ

誤消去防止の設定 / 解除

プロテクト設定 / 解除

- 写真一覧 アルバム表示
のときのみ

選択した日付またはアルバムを既存のアルバムにコピーします。

6 「コピー開始」を選び、**決定** を押す

7 コピー先のアルバムを選び、**決定** を押す

- プロテクト設定されたアルバムにはコピーできません。

選択した日付またはアルバムを新しいアルバムにコピーします。

6 「コピー開始」を選び、**決定** を押す

7 コピー終了後

決定 を押す

8 「はい」または「いいえ」を選び、**決定** を押す

☞ 「はい」のときには
アルバム名を付けます。(→94)

☞ 「いいえ」のときには
アルバムの 1 枚目の写真の撮影日が、自動的にアルバム名になります。
(撮影日情報がない場合は、「撮影: ---- 年 -- 月 -- 日」になります)

「コピー開始」を選び、**決定** を押す

コピー先について

- 「写真一覧 日付別表示」「写真一覧 アルバム表示」の写真はコピー先でもそれぞれ「写真一覧 日付別表示」「写真一覧 アルバム表示」にコピーされます。

消去すると記録内容が消え、元に戻すことができません。消去してよいか確認してから行ってください。

「消去」を選び、**決定** を押す

- **RAM** 日付やアルバム内に DCF 規格以外のファイルがある場合や下位フォルダがある場合は、その日付やアルバム自体は消去されません。

6 年月日を選び、[▲][▼] で設定する

7 **決定** を押す

- 変更元の日付は残ります。不要な場合は、消去してください。
- 変更した日付が、既存の日付の場合、その日付に写真を移動します。

年	月	日	(火)
2008	4	1	(火)

☞ 文字入力については(→94)

- 入力したアルバム名は、他の機器では表示されないことがあります。

「プロテクト設定」または「プロテクト解除」を選び、**決定** を押す

- プロテクト設定すると「」が表示されます。
- プロテクトの設定は、他の機器では解除されることがあります。

お知らせ

- コピー中や、「日付を変更」を実行中は予約録画は実行されません。
- 上位フォルダに「既存アルバムにコピー」、「新規アルバムにコピー」を実行することはできません。

写真(JPEG)を編集する(つづき)

写真単位で編集する

HDD RAM SD

基本操作



- 1 停止中に、**操作一時停止**を押す
- 2 **RAM**
「DVD ディスク」を選び、**決定**を押す
SD
「SD カード」を選び、**決定**を押す
- 3 「写真を見る」を選び、**決定**を押す
HDD RAM
☞ 表示方法を切り換えるには
① [サブメニュー]を押す
② 「日付別表示へ」または「アルバム表示へ」を選び、[決定]を押す
SD 「写真一覧」が表示されます。
(→手順5へ)
- 4 **HDD RAM**
日付またはアルバムを選び、**決定**を押す
- 5 写真を選び、**サブメニュー**を押す
☞ 複数の写真を選択するには
写真を選び、[青]を押す操作を繰り返す
●が表示されます。
もう一度[青]を押すと解除されます。
- 6 項目を選び、**決定**を押す(→右記へ)
この項目を選んだときは、さらに項目を選んで、[決定]を押してください。

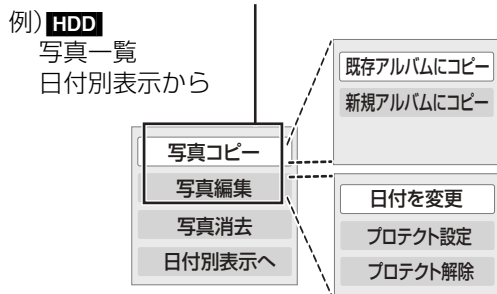

既存のアルバムに写真をコピー

既存アルバムにコピー

HDD RAM

選択した写真を既存のアルバムにコピーします。

☞ 操作方法は(→82)

新しいアルバムを作成し写真をコピー

新規アルバムにコピー

HDD RAM

選択した写真を新しいアルバムにコピーします。

☞ 操作方法は(→82)

日付を変更

日付を変更

HDD RAM

● 写真一覧 日付別表示のときのみ

● 変更した日付が、既存の日付の場合、その日付に写真を移動します。

● 変更した日付が、新規の日付の場合、新しい日付を作成し、写真を移動します。

☞ 操作方法は(→82)

消去

写真消去

☞ 操作方法は(→82)

誤消去防止の設定 / 解除

プロテクト設定 / 解除

☞ 操作方法は(→82)

プリンターや写真店でプリントする枚数の設定

DPOF プリント設定

SD

カードに残量がない場合は設定できません。

[<][>]で枚数を選び、

決定を押す

● が表示されます。

● 設定は他の機器で表示されない場合があります。

● 設定すると、他の機器での設定は解除されます。

☞ 設定を解除するには

「0枚」に設定する

☞ 前の画面に戻るには

を押す

☞ 画面を消すには

を数回押す

お知らせ

● コピー中や、「日付を変更」を実行中は予約録画は実行されません。

写真(JPEG)を取り込む

SD → HDD

取り込んだSDカードの情報を保持しているため、同じカードから、複数回取り込むと、新たに追加された写真(JPEG)のみを取り込みます。

準備

- テレビの電源を入れ、テレビのリモコンで、本機を接続した入力に切り換える。(ビデオ1など)

お知らせ

- JPEG以外の写真は取り込みできません。
- 同じ写真をもう一度取り込みたい場合は、「詳細ダビング」(→86)を行ってください。
- SDカードの情報の最大保持数
 - ・カード枚数：30枚
 - ・1枚のカードあたりの写真枚数：12000枚上記以上になると古い情報から削除します。
- プリント枚数の設定(DPOF)は取り込みされません。
- HDDの容量や、ファイルやフォルダの数(→170)が最大数になった場合は、途中で取り込みを中止します。
- 取り込み中は予約録画は実行されません。
- 録画や再生中に取り込みはできません。

前の画面に戻るには

戻る を押す

取り込みを実行中に中止するには

戻る を3秒以上押す

基本操作

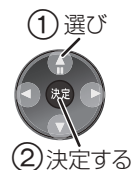

1 停止中に、SDカードを入れる

2 「写真おまかせ取込」を選び、「決定」を押す



3 「取込開始」を選び、「決定」を押す

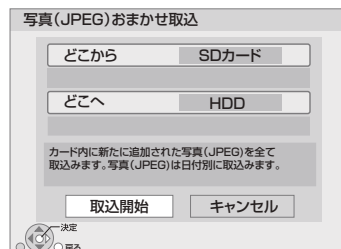

- 誤消去防止設定(プロテクト)をしていた場合：取り込みを始めます
- していない場合：手順4へ

4 「取込後に消去」または「取込のみ」を選び、「決定」を押す

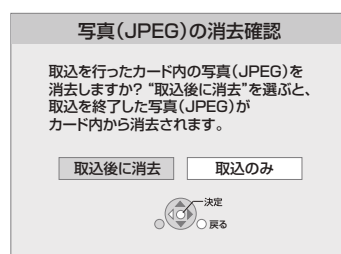

取込後に消去：取り込みの終わった写真をSDカードから消去します。(プロテクト設定された写真は消去しません)

取込のみ：写真は消去しません。

- 取り込んだ写真は、「写真一覧 日付別表示」に撮影日時に基づいて日付別に分類されます。撮影日時がない写真は作成された日を使用して分類されます。
- 「写真一覧 日付別表示」で、新たに追加された写真のある日付には、 N_{w} を表示します。

写真(JPEG)をダビングする

HDD RAM SD

- CD-RやCD-RWに記録された写真はダビングできません。

準備

- テレビの電源を入れ、テレビのリモコンで、本機を接続した入力に切り換える。(ビデオ1など)
- DVD-RAMまたはSDカードを入れる。

SD

停止中にSDカードを入れると、下記画面が表示されます。

[戻る]を押して、画面を消してください。



- 表示される項目はSDカードに記録されている内容によって異なります。

お知らせ

- ダビング先の容量や、ファイルやフォルダの数(→170)が最大数になった場合は、途中でダビングを中止します。
- (アルバム単位のダビングの場合)ダビング元のアルバム名が入力されていないとき、ダビング先ではアルバム名の番号が変わることがあります。ダビング前にアルバム名を入力することをおすすめします。(→82「アルバム名編集」)
- プリント枚数の設定(DPOF)はダビングされません。
- SD からダビングする場合、写真は撮影日時に基づいて日付別に分類されます。撮影日時がない写真は、作成された日を使用して分類されます。
- ダビング中は予約録画は実行されません。

前の画面に戻るには

戻るを押す

ダビングを実行中に中止するには

戻るを3秒以上押す

詳細ダビング

ダビング方向: **HDD** → **RAM** **SD**、**RAM** → **HDD** **SD**、**SD** → **HDD** **RAM**

基本操作



1 停止中に、**操作一時停止**を押す

2 「その他の機能へ」を選び、**決定**を押す

3 「詳細ダビング」を選び、**決定**を押す

4 項目を選び、**[▶]**を押す(→右ページへ)

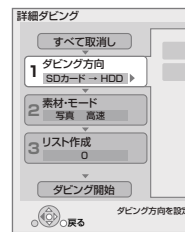

- 1 ダビング方向
SDカード → HDD
- 2 素材・モード
写真 高速
- 3 リスト作成
0

5 「ダビング開始」を選び、**決定**を押す

● **HDD** → **RAM**、**RAM** → **HDD**

[写真単位(アルバム)のダビングの場合]
別のアルバムをダビング先に指定できます。

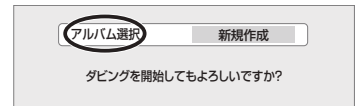

- ① 「アルバム選択」を選び、[決定]を押す
- ② アルバムを選び、[決定]を押す

6 「はい」を選び、**決定**を押す

ダビング先について

● **HDD** → **RAM**、**RAM** → **HDD**

・[写真単位(日付)、日付単位のダビングの場合]
ダビング先: 写真一覧 日付別表示

・[写真単位(アルバム)、アルバム単位のダビングの場合]
ダビング先: 写真一覧 アルバム表示

● **SD** → **HDD** **RAM**

ダビング先: 写真一覧 日付別表示

画面表示の例)ダビング元に「HDD」、ダビング先に「DVD」を選び、写真をダビングするとき

何から何にダビング？
1 ダビング方向

「ダビング元」を選び、**決定**を押す →
 ① HDD
 ② DVD
 ③ SDカード

ダビング元を選び、**決定**を押す →
 ① HDD
 ② DVD
 ③ SDカード

「ダビング先」を選び、**決定**を押す →
 ① HDD
 ② DVD
 ③ SDカード

ダビング先を選び、**決定**を押す

ダビング素材の設定
2 素材・モード

「ダビング素材」を選び、**決定**を押す →
 ① 写真
 ② ビデオ

「写真」を選び、**決定**を押す →
 ① 高速
 ② 標準

●録画モードは自動的に「高速」になり、変更できません。

ダビングする写真を選ぶ
3 リスト作成

「ダビング先空き容量」 4340 MB
 「ダビング選択」 写真単位(アルバム)
 No. 容量 タイトル
 新規登録(登録数=0)

HDD RAM
 「ダビング選択」を選び、**決定**を押す

写真単位(日付)
 写真単位(アルバム)
 日付単位
 アルバム単位

HDD RAM
 ダビングする単位を選び、**決定**を押す

「新規登録」を選び、**決定**を押す

ダビングする写真、日付、アルバムを登録する(→下記へ)

●SD からダビングする場合は、「ダビング選択」はできません。写真単位で登録します。

🔗 写真単位(日付 / アルバム)で登録するときは

写真を選び、**青**を押す

- が表示されます。操作を繰り返します。すべてを選んだあと、**決定**を押す

🔗 HDD RAM 別の日付 / アルバムの写真を選ぶには

- ① [サブメニュー]を押す
- ② 「日付選択」または「アルバム選択」を選び、[決定]を押す
- ③ [RAM] 上位フォルダを切り換えるには(→下記)
- ③ [▲][▼][◀][▶]で日付またはアルバムを選び、[決定]を押す

🔗 HDD RAM 日付単位 / アルバム単位で登録するときは

日付またはアルバムを選び、**青**を押す

- が表示されます。操作を繰り返します。すべてを選んだあと、**決定**を押す

●別々の日付やアルバムの写真を同じリストに登録することはできません。

●登録後は、ダビングする単位を切り換えることはできません。

🔗 ダビングの便利な機能(→63)

上位フォルダを切り換えるには
RAM(本機で認識できる上位フォルダがある場合のみ)

- ① [サブメニュー]を押す
- ② 「上位フォルダ選択」を選び、[決定]を押す
- ③ [◀][▶]でフォルダを選び、[決定]を押す

●上位フォルダの異なるアルバムを同じリストに登録することはできません。

●アルバム表示のときのみ

写真(JPEG)をダビングする

写真

[◀]を押す(→86手順4へ戻る)

音楽 CD を再生する

準備

- テレビの電源を入れ、テレビのリモコンで、本機を接続した入力に切り換える。(ビデオ1など)

音楽CDを入れる

再生中の曲の経過時間/現在の再生位置/演奏時間

- 自動的に再生が始まります。

別の曲を再生するには

[▲][▼]で再生したい曲を選び、[決定]を押す

再生中の曲(♪を表示)

画面を消すには

戻る を数回押す(画面を消すと、音楽の再生は停止します)



お知らせ

- ダビング中は再生できません。
- 初期設定「テレビ画面の焼き付き低減機能」(→138)が「入」の場合、再生中に、約10分以上本機の間操作を行わなかったときは、写真のスライドショー画面が表示されます。([戻る]を押すと、元の画面に戻ります)

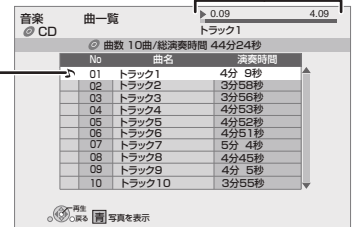

再生中のいろいろな操作

停止	を押す	
一時停止	を押す	• もう一度押す、または[再生▶]を押すと、再生を再開します。
早送り・早戻し	を押す	<ul style="list-style-type: none"> • [再生▶]で通常再生に戻ります。 • 音声は出ません。
スキップ	再生中または一時停止中に (ふた内部) を押す	• 押した回数だけ曲を飛び越します。
リピート ランダム	再生設定 1 (ふた内部) を押す 2 [▲][▼]で「再生」を選び、[▶]を押す 3 [▲][▼]で「リピート」または「ランダム」を選び、[▶]を押す 4 [▲][▼]で項目を選ぶ リピート: 繰り返し再生の方法を選びます。 • 切 • 全曲: 選んだアルバムなどの全曲 • 1 曲: 選んだ曲のみ ランダム: 選んだアルバムなどの全曲を、順不同に再生します。 • 切 • 入	

リ. マスター
ナイトサウンド

リ. マスター

デジタル放送や記録時の音声圧縮処理によって欠落した音声信号の高音域成分を復元し、より豊かな高音質を楽しめます。また HDMI 端子またはデジタル音声出力端子に接続したアンプなどの機器がサンプリング周波数 88.2 kHz 以上の入力に対応している場合は、復元される高音域がさらに拡張されます。

ナイトサウンド

大音量の音声や小音量の音声などを調節して、夜間など音量を絞った状態でも聞き取りやすいサウンド音声をお楽しみいただけます。

- 音声がひずむ場合、「切」にしてください。
- 再生する内容によっては、効果が現れない場合があります。

- 再生設定 (ふた内部) を押す
- [▲][▼] で「音声」を選び、[▶] を押す
- [▲][▼] で「音質効果」を選び、[▶] を押す
- [▲][▼] で項目を選ぶ

- リ. マスター標準
- リ. マスター強
- ナイトサウンド
- 切

- 「サウンド標準」、「サウンド強」は表示されますが働きません。
- リ. マスターの設定は HDMI 出力やデジタル音声出力時には、初期設定「デジタル出力」が「PCM」の場合のみ働きます。(→137) (ただし、2 チャンネルの音声になります)

写真のスライド
ショーの表示

音楽再生中に、 を押す

- スライドショーが始まります。
- 写真の表示間隔は一定になり、リピート再生します。

スライドショーを停止するには

- [戻る] を押す
(音楽を停止したときも、停止します)

表示させる写真
の変更

本機では、スライドショーで表示させる写真を、あらかじめ内蔵されているサンプル写真または HDD の「アルバム」の写真から選ぶことができます。「アルバム」はアルバム編集で作成する必要があります。(→82)

- ① スライドショー再生中に、[サブメニュー] を押す
- ② [▲][▼] で「写真アルバム選択」を選び、[決定] を押す
- ③ [▲][▼] でアルバムなどを選び、[決定] を押す

- HDD の「アルバム」を表示
- 写真が 1 枚もないアルバムは表示されません。

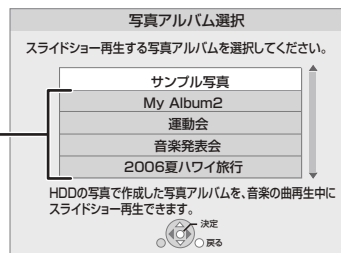

テレビの電源を
切って音楽の再生
を続ける

- 1 音楽再生中に、 を押す
- 2 [▲][▼] で「TV のみ電源 OFF」を選び、 を押す

- アンプは必ず本機とテレビの間に接続してください。(→109)
- テレビの電源が切れるときに数秒間、音が途切れる場合があります。
- テレビから音声を出力しているときに、この操作を行うと、テレビから音声がなくなりますので、操作をする前にあらかじめアンプ側から音声がするようにしてください。

フォーマットする

新品または他の機器で使っていたディスクやカード

そのままでは本機で記録できない場合があります。

フォーマットすると



本機で記録できるようになります。

DVD の場合：
フォーマットすることによって、ディスクの記録方式を設定できます。

フォーマットすると、記録した内容はすべて消去され元に戻すことができません。(パソコンデータなども含む) すべて消去してよいか確認してから行ってください。(番組やフォルダ、ディスクやカードにプロテクトを設定していても消去されます)

■ ディスクの記録方式とフォーマットについて

ディスクの種類と記録方式によりフォーマットが必要な場合と不要な場合があります。

●デジタル放送を記録した DVD を他の機器で再生する場合は、フォーマットする前に **71 ページ** をご覧ください。

ディスクは？	記録方式は？	フォーマットが必要か？	備考
RAM	VR 方式	— (ディスクによる)	市販のディスクでフォーマット済みの場合は、フォーマットを行わずに記録できます。 ●フォーマットが必要な場合は、「標準画質で記録(VR 方式)」を選んで、フォーマットしてください。
	ビデオ方式	ビデオ方式はありません。	
	AVCREC 方式	必要	「ハイビジョン画質で記録(AVCREC 方式)」
-R -R DL	VR 方式	必要	「標準画質で記録(VR 方式)」
	ビデオ方式	不要	フォーマットせずに記録できます。
	AVCREC 方式	必要	「ハイビジョン画質で記録(AVCREC 方式)」
-RW	VR 方式	必要	「VR 方式」
	ビデオ方式	必要	「ビデオ方式」
	AVCREC 方式	AVCREC 方式はありません。	

🔍 それぞれの記録方式の特徴は？(→10)

📖 お知らせ

- **-R** **-R DL** 記録やフォーマット、または「ディスク名入力」(→92)を行うと記録方式を変更できません。
- **RAM** **-RW** 記録やフォーマットしても、再度フォーマットすれば記録方式を変更できます。
- 本機でフォーマットした場合、本機以外の機器で使えないことがあります。
- CD-R/RW、記録済みのDVD-R、DVD-R DL はフォーマットできません。
- HDD** フォーマットは、初期設定「HDD のフォーマット」(→137)で行ってください。

準備

- テレビの電源を入れ、テレビのリモコンで、本機を接続した入力に切り換える。(ビデオ1など)
- ディスクまたはSDカードを入れる。

1 停止中に、を押す

2 「DVD ディスク」または「SD カード」を選び、を押す

3 「DVD 管理」または「カード管理」を選び、を押す

4 フォーマットの項目を選び、を押す
(→下記へ)

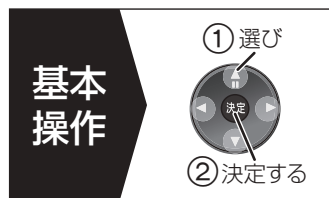

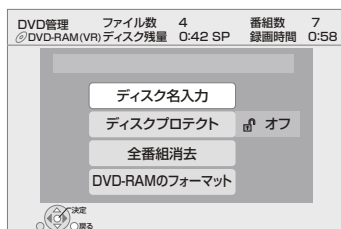

例) **RAM**

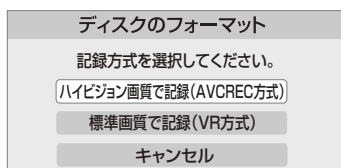

DVD-RAM

DVD-RAMのフォーマット



5 記録方式(→90)を選び、を押す

6 「はい」を選び、を押す

7 「実行」を選び、を押す

お願い

フォーマット実行中は、終了メッセージが表示されるまで、絶対に電源コードを抜かないでください。ディスクやカードが使えなくなることがあります。





お知らせ

- フォーマットには通常は数分(**RAM** 最大約70分)かかります。
- RAM -RW(VR)** 2分以上かかる場合のみ [戻る] を押すと中止できます。
- ディスクに汚れや傷があると、フォーマットに時間がかかったり、できない場合があります。

**DVD-R
DVD-R DL**

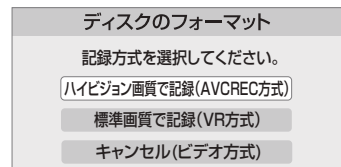
●未使用のディスクのみ
DVD-Rのフォーマット



5 記録方式(→90)を選び、を押す

6 「はい」を選び、を押す

7 「実行」を選び、を押す

- フォーマットせずに記録した場合、記録方式はビデオ方式になります。

DVD-RW

DVD-RWのフォーマット

5 記録方式(→90)を選び、を押す

6 「実行」を選び、を押す

SD カード

カードのフォーマット

5 「はい」を選び、を押す

6 「実行」を選び、を押す

 前の画面に戻るには

 を押す

 画面を消すには

 を数回押す

ディスク名入力/ディスクプロテクト/全番組消去

RAM -R -R DL -RW

(ファイナライズしたディスクではできません)

準備

- テレビの電源を入れ、テレビのリモコンで、本機を接続した入力に切り換える。(ビデオ1など)
- ディスクを入れる。

1 停止中に、**操作一時停止**を押す



2 「DVD ディスク」を選び、**決定**を押す

3 「DVD 管理」を選び、**決定**を押す

4 操作したい項目を選び、**決定**を押す
(→下記へ)

基本
操作



例) RAM

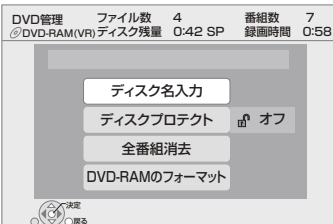

ディスクに名前を
付ける

ディスク名入力

RAM -R -R DL
-RW

文字入力については(→94)

- R -R DL** 未使用の場合、ディスク名を入力すると、ビデオ方式になり、デジタル放送を記録できなくなります。デジタル放送を記録したい場合は、先に VR 方式や AVCREC 方式にフォーマットしてください。(→90)

入力したディスク名は、「DVD 管理」画面に表示されます。

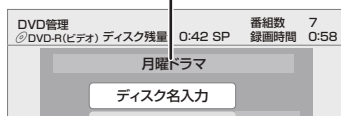

-R(V) -R DL(V) -RW(V)

ファイナライズ後はトップメニューに表示されます。

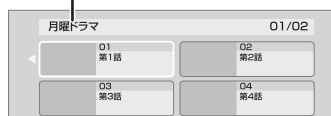

誤消去防止の
設定/解除

ディスクプロテクト

RAM -R(VR)
-R(AVCREC)
-R DL(VR)
-R DL(AVCREC)
-RW(VR)

ディスクの内容を誤って消去することを防ぎます。

5 「プロテクト設定」または「プロテクト解除」を選び、**決定**を押す

プロテクト設定すると「**オン**」が表示

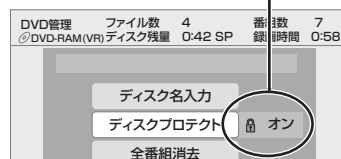

全番組の消去

全番組消去

RAM -R(VR)
-R(AVCREC)
-R DL(VR)
-R DL(AVCREC)
-RW(VR)

実行すると元に戻すことはできません。

例) RAM

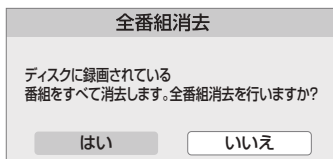

5 「はい」を選び、**決定**を押す

6 「実行」を選び、**決定**を押す

お知らせ

- 全番組消去すると、プレイリストもすべて消去されます。
- プロテクトを設定した番組がある場合は、消去できません。
- RAM** 写真は消去されません。
- R(VR) -R(AVCREC) -R DL(VR) -R DL(AVCREC)** 消去しても残量は増えません。

前の画面に戻るには



画面を消すには

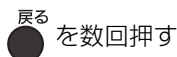

他の機器で再生できるようにする(ファイナライズ)

本機で記録したディスクを他の機器で再生する場合



ファイナライズ
すると

DVD プレーヤーなどで再生できます。
ファイナライズ後、記録状態によっては
他の機器で再生できない場合があります。

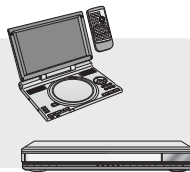

ファイナライズ
すると

再生する機器が、再生するディスクの VR 方式に
対応している場合、再生できます。



ファイナライズ
すると

再生する機器が、再生するディスクの AVCREC 方式に
対応している場合、再生できます。

対応機器には **AVCREC™** が付いています。

・対応機器以外で使用しないでください。ディスクが
取り出せなくなるなど故障の原因になります。

RAM ファイナライズは不要です。

92ページ手順1~4のあとに操作します。

<p>メニュー画面の背景の設定</p> <p>トップメニュー</p> <p>-R(V) -R DL(V)</p> <p>-RW(V)</p>	<p>ファイナライズ後のディスクの再生時に表示されるトップメニューの背景を設定できます。</p> <p>5 お好みの背景を選び、決定を押す</p> <p>・トップメニュー内に表示される画像(サムネイル)は変更できます。(→52「サムネイル変更」)</p>
<p>再生の始まりかたの設定</p> <p>ファーストプレイ選択</p> <p>-R(V) -R DL(V)</p> <p>-RW(V)</p>	<p>ファイナライズ後のディスクの再生の始めかたを設定できます。</p> <p>5 「トップメニュー」または「タイトル1」を選び、決定を押す</p> <p>トップメニュー: 番組再生前に、メニュー画面を表示する タイトル1 : 先頭の番組から再生する</p>
<p>DVD機器で再生できるようにする</p> <p>他のDVD機器再生(ファイナライズ)</p> <p>-R -R DL -RW</p>	<p>5 「はい」を選び、決定を押す</p> <p>6 「実行」を選び、決定を押す</p> <p>・ファイナライズは、数分から最大約60分かかります。(実行中は中止できません)</p> <p>・高速記録対応ディスクの場合、確認画面に表示される時間より長くかかることがあります。(最大約4倍)</p> <p>お願い</p> <p>ファイナライズ実行中は、終了メッセージが表示されるまで、絶対に電源コードを抜かないでください。ディスクが使えなくなることがあります。</p> <p>ファイナライズすると…</p> <p>・再生専用となり、記録や編集はできなくなります。</p> <p>・-RW(V) フォーマット(→90)すると、記録や編集ができます。ただし記録していた番組などはすべて消去されます。</p> <p>・-RW(VR) 「ファイナライズ解除」(→ 下記)を行うと、記録や編集ができます。</p> <p>お知らせ</p> <p>・本機以外の機器で記録したディスクはファイナライズできないことがあります。</p>
<p>ファイナライズの解除</p> <p>ファイナライズ解除</p> <p>-RW(VR)</p>	<p>ファイナライズを解除し、記録や編集を行えるようにします。</p> <p>・-RW(V) は解除できません。</p> <p>・本機以外の機器でファイナライズしたディスクは、解除できない場合があります。</p> <p>5 「はい」を選び、決定を押す</p> <p>6 「実行」を選び、決定を押す</p>

前の画面に戻るには



画面を消すには

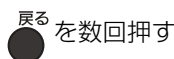

ディスク名入力 / ディスクプロテクト / 全番組消去 / 他の機器で再生できるようにする (ファイナライズ)

便利機能

文字入力

本機では、2種類の文字入力方法があります。表示された画面に従って文字入力を行ってください。

番組名、ディスク名、写真のアルバム名などを入力するとき

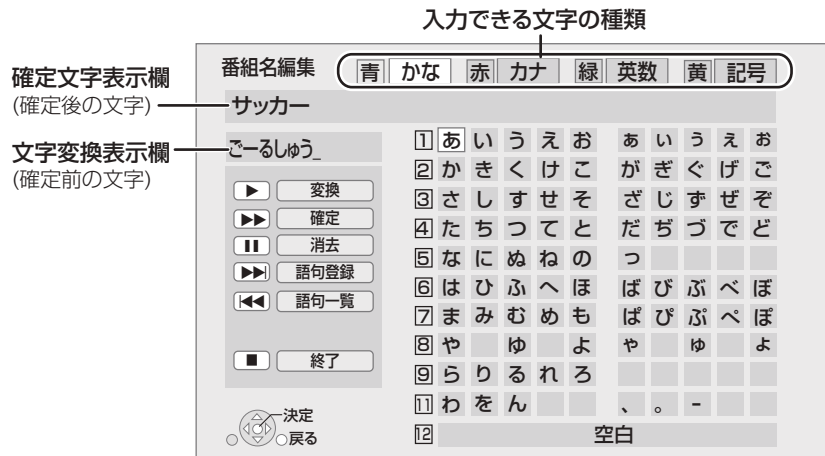

画面に表示された文字パネルを使って入力する

●JIS 第1水準の漢字コードのみ入力可能

- 1 **青** **赤** **緑** **黄** で文字の種類を選び、**決定** を押す
●漢字を入力するときは、まず「かな」を選びます。
- 2 **[▲][▼][◀][▶]** で入力する文字を選び、**決定** を押す
●この手順を繰り返し、文字を入力します。
- 3 入力が終わったら、**停止** を押す
- 4 **[◀][▶]** で「保存」を選び、**決定** を押す

数字ボタン[1]～[9]、[11]、[12]でも文字を入力できます。
例：ひらがな「す」を選ぶ場合

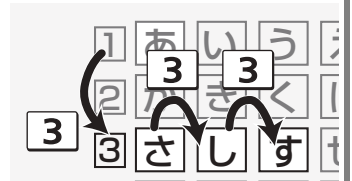

- 1 **[3]** を押す
●「さ」行に移動します。
- 2 **[3]** を2回押し、**決定** を押す
●「す」が文字変換表示欄に表示されます。

ひらがなを確定する	[▶▶] を押す
ひらがなを漢字変換する	[再生▶] を押して [▲][▼] で変換候補を選び、 決定 を押す ● [戻る] を押すと、入力画面に戻ります。
文字を消す	[一時停止] を押す
よく使う語句の登録 / 呼び出し / 消去	<p>語句を登録する</p> <ol style="list-style-type: none"> ① 語句を入力したあと、[▶▶] (ふた内部) を押す ② [◀][▶] で「登録」を選び、決定 を押す <p>語句を呼び出す</p> <ol style="list-style-type: none"> ① [◀◀] (ふた内部) を押す ② [▲][▼][◀][▶] で語句を選び、決定 を押す <p>語句の消去</p> <ol style="list-style-type: none"> ① [◀◀] (ふた内部) を押す ② [▲][▼][◀][▶] で語句を選び、[サブメニュー] を押す ③ [▲][▼] で「語句消去」を選び、決定 を押す ④ [◀][▶] で「消去」を選び、決定 を押す

入力できる文字数

ディスクなど	種類	英数	その他	ディスクなど	種類	英数	その他
HDD	番組名	64	32	-R(V) -R DL(V) -RW(V)	番組名	44	22
	写真のアルバム名	36	18		ディスク名	40	20
RAM(VR) -R(VR) -R DL(VR) -RW(VR)	番組名	64	32	RAM(AVCREC) -R(AVCREC) -R DL(AVCREC)	番組名*	254	127
	写真のアルバム名 (RAM(VR) のみ)	36	18		写真のアルバム名 (RAM(AVCREC) のみ)	36	18
	ディスク名	64	32		ディスク名	254	127

* 予約番組の番組名 英数:64文字 その他:32文字

リモコンの数字ボタンを使って、携帯電話と同じような操作で入力する方法です。ブラウザの入力などで使います。

1 1^あ ~ 12^じで文字を入力する

例) 「えいが」と入力するとき



えいが

●入力文字一覧表をご覧ください。(→下記)

漢字に変換するには

[▲][▼]で変換候補を選び、[決定]を押す

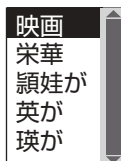

2 決定を押す

●この手順を繰り返し、文字を入力します。

映画 ————— カーソル

3 [◀][▶]で「登録」を選び、決定を押す

リモコンボタン方式で入力する

- JIS 第1水準、JIS 第2水準の漢字コードのみ入力可能

文字の種類を変換する

[緑]を押して文字の種類を選び、[決定]を押す

- [緑]を押すごとに、(かな → カナ → 英数 → 数字)に切り換わります。
- 漢字を入力するときは、「かな」を選びます。

同じボタンで続けて入力する

[▶]でカーソルを右に移動させる

例) 「あい」と入力する場合: [1][▶][1][1]の順に押す

文節を分けて変換する

例) 「えいが」の「えい」だけを変換する場合:

- ① 「えいが」と入力して、[▼]を押す
- ② [◀]を押して「えい」だけを選ぶ
- ③ [▲][▼]で変換候補を選び、[決定]を押す

映画

えいが

映が

記号を入力する

- ① “きごう”と入力する
- ② [▲][▼]で変換候補を選び、[決定]を押す

文字を追加する

[◀][▶]でカーソルを移動させたあと、文字を入力する
(カーソルの左に文字が追加されます)

文字を消す

[◀][▶]でカーソルを移動させたあと、[黄]を押す(カーソルの文字が削除されます)

リモコンボタンでの入力文字一覧表

入力モード ボタン	かな	カナ	英数	数字
[1]	あ い う え お 1	ア イ ウ エ オ 1	@ . / : ~ _ 1	1
[2]	か き く け こ 2	カ キ ク ケ コ 2	a b c A B C 2	2
[3]	さ し す せ そ 3	サ シ ス セ ソ 3	d e f D E F 3	3
[4]	た ち つ て と っ 4	タ チ ツ テ ト ッ 4	g h i G H I 4	4
[5]	な に ぬ ね の 5	ナ ニ ヌ ネ ノ 5	j k l J K L 5	5
[6]	は ひ ふ へ ほ 6	ハ ヒ フ ヘ ホ 6	m n o M N O 6	6
[7]	ま み む め も 7	マ ミ ム メ モ 7	p q r s P Q R S 7	7
[8]	や ゆ よ や ゅ よ 8	ヤ ユ ヨ ヤ ヅ ワ 8	t u v T U V 8	8
[9]	ら り る れ ろ 9	ラ リ ル レ ロ 9	w x y z W X Y Z 9	9
[10]	、 。 ? ! ・ () 0	、 。 ? ! ・ () 0	— ; ' " ? ! () & ¥ 0	0
[11]	わ を ん わ — <small>スペース</small>	ワ ヲ ン ワ — <small>スペース</small>	<small>スペース</small>	*
[12]	改行	改行	改行	#

- ボタンを押すたびに、表の順に文字が変わります。(例:「い」を入力するときは [1] を 2 回押す)
未確定の文字があるときに [12] を押すと、表の逆順で文字が変わります。
- 「英数」と「数字」は半角で入力されます。(英数を全角にしたい場合は [▼] を押ししてください)
- 濁点や半濁点を入力するときは、文字に続けて [10] を押ししてください。

お知らせ

- 入力したすべての文字が表示されない画面もあります。
- 表示可能な漢字コードは、JIS 第1水準、JIS 第2水準のみです。
- RAM(AVCREC) -R(AVCREC) -R DL(AVCREC) 文字の種類によって入力できる文字数が少なくなる場合があります。

インターネットを利用した情報を見る

インターネットを利用した生活情報やテレビ向けの双方向情報提供サービスを利用することができます。

- ご加入のケーブルテレビ局のサービス内容により利用できない場合や、サービス内容が異なる場合があります。ご加入のケーブルテレビ局にご確認ください。
- ポータルサイトの利用条件については、別途ポータルサイトにてご確認ください。

準備 ●テレビの電源を入れ、テレビのリモコンで、本機を接続した入力に切り換える。(ビデオ1など)

1 ブラウザを押す



●ポータルサイト画面が表示されます。

●初めてお使いになるときは…

端末情報送信の画面を表示します。画面の指示に従って、端末情報を送信してください。

端末情報とは、郵便番号や端末の識別ID(本機にあらかじめ組み込まれた番号)などのブラウザの通信制御に必要な情報のことです。端末情報を送信しないと、ブラウザ機能の一部が使えません。一度送信を行うと、次回から送信画面は表示されませんが、郵便番号が正しくない場合や長期間ポータルサイトを使用しなかった場合は、再び送信画面が表示されることがあります。

例) ポータルサイトの画面例



ポータルサイトとは、[ブラウザ]を押したときに最初に表示されるホームページのことです。

(ポータルとは玄関・入り口の意味です)

2 見たい項目を選び、決定を押す



② 決定する

●この操作を繰り返して、見たい情報のホームページを表示させてください。

🔌 ブラウザを終了するには

地上 BS CATV を押す

■ ホームページへの情報登録について

ブラウザを使ってホームページに登録した情報は、そのホームページのサーバーに登録されます。ご加入のケーブルテレビ局への返却などで本機のご使用を中止される場合は、登録時の規約などに従って、必ず登録情報の消去を行ってください。

🔌 ブラウザの視聴制限(暗証番号の入力)を設定するには
(→133「ブラウザ制限」)

1 ホームページ表示中に、サブメニューを押す

●ネット操作パネルが表示されます。

2 [◀][▶]で項目を選び、決定を押す

















1つ前のページへ 1つ先のページへ 読みみを中止 表示中のページを再読みみ ポータルサイトに戻るとき お好みページを使う (→97)

🔌 ネット操作パネルの表示を消すには

サブメニューを押す

ネット操作パネルを表示する

<p>気に入ったホームページを「お好みページ」に登録する</p>	<p>1 登録したいホームページ表示中に、サブメニュー  を押す</p> <p>2 [◀][▶]で「お好みページ」を選び、決定  を押す</p> <p>3  を押す</p> <p>4 「確認」を選び、決定  を押す</p> <p>•「お好みページ」の登録は最大 20 件までです。</p>
<p>登録したホームページを見る</p>	<p>1 ホームページ表示中に、サブメニュー  を押す</p> <p>2 [◀][▶]で「お好みページ」を選び、決定  を押す</p> <p>3 [▲][▼]でタイトルを選び、決定  を押す</p> <p>•登録したホームページが、提供者の都合によりなくなったり、アドレスが変更された場合には、そのページは表示できません。</p>
<p>「お好みページ」の削除やタイトルの変更をする</p>	<p>1 ホームページ表示中に、サブメニュー  を押す</p> <p>2 [◀][▶]で「お好みページ」を選び、決定  を押す</p> <p>3 [▲][▼]で削除や変更したいタイトルを選ぶ</p> <p>4 削除する:</p> <p>①  を押す</p> <p>② [◀][▶]で「はい」を選び、決定  を押す</p> <p>•「お好みページ」は削除されます。</p> <p>タイトルを変更する:</p> <p>①  を押す</p> <p>② 「タイトル」を選び、決定  を押す</p> <p> 文字入力については(→94)</p>

 **お知らせ**

- ご加入のケーブルテレビ局指定のコンテンツ以外の一般のインターネットホームページは、本機では正確に表示されない場合があります。また、予期しない情報や有害な情報が含まれている場合もあります。
- クレジットカードの番号や氏名などの個人情報を入力するときは、そのページの提供者が信用できるかどうか十分お気をつけください。
- プログレッシブテレビやハイビジョンテレビに接続されることをおすすめします。それ以外のテレビに接続すると文字などが見えにくい場合があります。
- 天災やシステム障害その他の事由により、ポータルサイトのコンテンツを表示できない場合があります。あらかじめご了承ください。

インターネットを利用した情報を見る

便利機能

ビエラリンク (HDMI) を使う

ビエラリンク(HDMI) Ver.3 以降に対応した当社製テレビ(ビエラ)、またはアンプを HDMI 経由で接続すると連動操作を行うことができます。

この機能は、接続した各機器のビエラリンク (HDMI)が Ver.3 から使用できます。

テレビのビエラリンクのバージョンは、テレビの取扱説明書でご確認ください。

●本機はビエラリンク (HDMI)Ver.3 に対応しています。

ビエラリンク(HDMI)(HDAVI Control™)とは

- 本機と HDMI ケーブル(市販品)を使って接続したビエラリンク対応機器を自動的に連動させて、リモコン1つで簡単に操作できる機能です。各機器の詳しい操作については、それぞれの取扱説明書をご覧ください。
※すべての操作ができるものではありません。
- ビエラリンク(HDMI)は、HDMI CEC(Consumer Electronics Control)と呼ばれる業界標準のHDMIによるコントロール機能をベースに、当社独自機能を追加したものです。他社製 HDMI CEC 対応機器との動作保証はしていません。

接続

本機とビエラリンク (HDMI)Ver.3 以降の当社製テレビ(ビエラ)をHDMIケーブルで接続する(→104)

- 当社製HDMIケーブルを推奨します。HDMI規格に準拠していないケーブルでは動作しません。
品番:RP-CDHG10(1.0 m)、RP-CDHG15(1.5 m)、RP-CDHG20(2.0 m)、RP-CDHG30(3.0 m)など

テレビ(ビエラ)



HDMIケーブル(市販品)

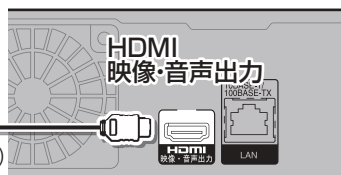

本機背面

👉 アンプと接続する場合は
(→109)

設定

- ① 初期設定「ビエラリンク制御」(→139)を「入」にする
- ② 接続した機器側(テレビなど)で、ビエラリンク (HDMI) が働くように設定する
- ③ すべての機器の電源を入れ、一度テレビの電源を切/入したあと、テレビの入力を「HDMI入力」に切り換えて、画像が正しく映ることを確認する(接続や設定を変更した場合にも、この操作をしてください)

👉 ビエラリンク (HDMI) を使わない場合は

初期設定「ビエラリンク制御」(→139)を「切」にする

<p>テレビの電源と連動させる※</p>	<p>本機とテレビの電源操作を連動させることができます。</p> <p>🔑 設定を有効にするには</p> <ul style="list-style-type: none"> ●初期設定「ビエラリンク制御」(→139)が「入」の場合： <ul style="list-style-type: none"> ・本機の電源を「入」にするとテレビの電源も「入」になり、本機の入力に切り換わる ・テレビの電源を「切」にすると本機の電源も「切」になる ●初期設定「電源オフ連動」(→139)が「入」の場合： <ul style="list-style-type: none"> ・本機の電源を「切」にするとテレビの電源も「切」になる ●接続したテレビでも電源に連動する設定を行ってください。 詳しくは接続したテレビの取扱説明書をご覧ください。
<p>音声の出力先を切り換える※</p>	<p>本機をビエラリンク(HDMI)に対応した当社製テレビとアンプにHDMIで接続すると、本機の音声出力先を切り換えることができます。</p> <p>🔑 操作方法(→17)</p>
<p>自動的に適したサウンドにする (オートサウンド連携)</p>	<p>本機をビエラリンク(HDMI)Ver.3以降に対応した当社製テレビとアンプにHDMIで接続すると、アンプから出力されるサウンドが、番組情報やディスクに応じて、最適なサウンドに自動で切り換わります。</p> <ul style="list-style-type: none"> ●以下の場合に働きます。 <ul style="list-style-type: none"> ・デジタル放送の番組を視聴中または再生中(RAM(VR) -R(VR) -R DL(VR) -RW(VR) を除く) ・ DVD-V CD を再生中 ●他の機器で記録したディスクでは働きません。 <p>🔑 設定を有効にするには</p> <ul style="list-style-type: none"> ●初期設定「オートサウンド連携」(→139)を「入」にする ●接続したテレビでは以下の設定が必要です。 <ul style="list-style-type: none"> ・テレビの音声がアンプから出るようにする ・サウンドを番組情報に応じて自動的に切り換えるモードにする [操作例: 【サウンド】 を押し、「オート」(自動的に切り換えるモード)にする] <p>詳しくは接続したテレビの取扱説明書をご覧ください。</p>

※ ビエラリンク(HDMI)のバージョンにかかわらず動作します。

ビエラリンク (HDMI) を使う (つづき)

テレビのリモコンで本機を操作するには、あらかじめテレビの操作から本機の操作に切り換えるための切り換え操作が必要です。

切り換え操作の詳細はテレビの取扱説明書をご覧ください。

🔑 設定を有効にするには

- 初期設定「ビエラリモコンで操作」(→139)を「入」にしてください。

🔑 テレビのリモコンで操作できるボタンは？

[▲][▼][◀][▶][決定][戻る][サブメニュー][番組表][番組ナビ][デジタル][BS][CS]
[チャンネルへ,▼][アクトビラ][データ①][元の画面][チャンネル番号入力][字幕]
[お好み選局][音声切換]と数字ボタン、色ボタン

ビエラの機種によっては、ボタンの配置と使用できるボタンが異なる場合があります。
詳しくはビエラの取扱説明書または電子説明書(VIERA 操作ガイド)をご覧ください。

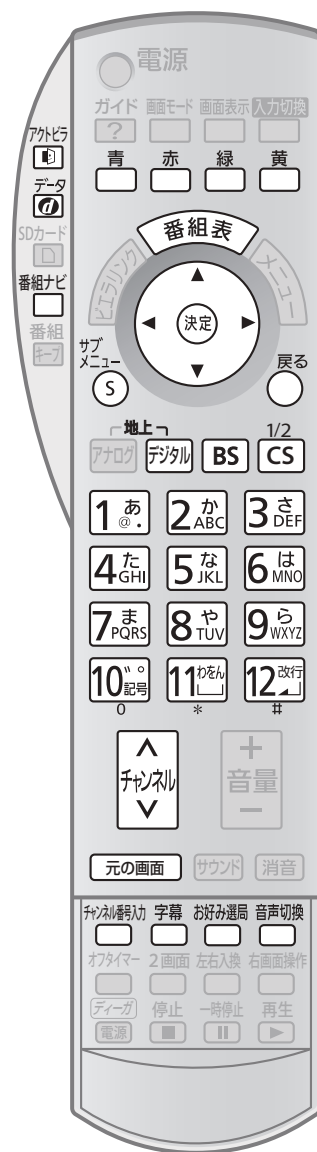

ビエラのリモコン (例: TH-32LZ85)

テレビの
リモコンで
本機を操作する

📖 お知らせ

- 本機とテレビの電源が「入」の状態、テレビ側の入力切替の設定が本機のとときに、ビエラのリモコンで本機を操作することができます。
- 本機を操作するときは、ビエラのリモコンをテレビに向けてください。

テレビのリモコンで本機を操作する

番組表を表示する	<p>[番組表] を押す</p> <ul style="list-style-type: none"> ●番組表の詳細操作は、22、24 ページをご覧ください。
ケーブルテレビの「操作一覧」を表示する	<p>[番組ナビ] を押す</p> <ul style="list-style-type: none"> ●ボタンの名称は本機リモコンと異なります。 ●[サブメニュー] を押して「操作一覧」を表示させることもできます。(→ 下記)
放送を選ぶ	<p>[デジタル][BS][CS] を押す</p> <ul style="list-style-type: none"> ●ボタンの名称は本機リモコンと異なります。 ・[デジタル]:地上デジタル放送 ・[BS]:BS デジタル放送 ・[CS]:CATV デジタル放送
チャンネルを選ぶ	<p>[チャンネルへ、▽][チャンネル番号入力][お好み選局] または数字ボタンを押す</p> <ul style="list-style-type: none"> ●ボタンの名称は本機リモコンと異なります。 ・[チャンネル番号入力]:3桁入力
ブラウザを利用する	<p>[アクトビラ] を押す</p> <ul style="list-style-type: none"> ●ボタンの名称は本機リモコンと異なります。 ●ブラウザの詳細操作は、96 ページをご覧ください。
ケーブルテレビ放送の画面に戻る	<p>[元の画面] を押す</p>
データ放送を見る	<p>[データ①] を押す</p> <ul style="list-style-type: none"> ●データ放送の詳細操作は、18 ページをご覧ください。
サブメニューボタンを使う	<p>ケーブルテレビの番組を視聴中: [サブメニュー] を押す サブメニュー画面が表示され、以下のボタンを押すとそれぞれの操作を行うことができます。</p> <p>[青]:番組内容の表示(→16) [赤]:録画一覧の表示(→41) [緑]:放送の切り換え(→12) [黄]:操作一覧の表示(→167)</p> <p>番組の再生中: [サブメニュー] を押す 再生操作パネルが表示され、テレビのリモコンで早送り・早戻し(サーチ)、停止などの操作ができます。</p> <ul style="list-style-type: none"> ●[▲][▼][◀][▶][決定][戻る][サブメニュー] で操作することができます。 ●もう一度 [サブメニュー] を押すと、「画面モード切換」(→14)、「再生中番組の保存」(→68)を行うことができます。
音声や字幕を切り換える	<p>視聴中に音声や字幕表示の切り換えなどができます。</p> <p>[字幕] または [音声切換] を押す</p>

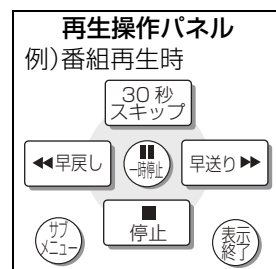
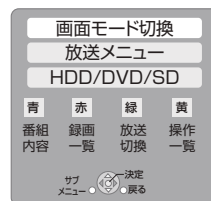

別の部屋のテレビなどで再生する

HDD

LAN 端子でネットワーク接続した DLNA 対応機器から本機の HDD に録画した番組を再生することができます。

- DLNA 対応の当社製テレビと接続時はさらに便利にお使いいただけます。
- 本機から DLNA 対応機器にある番組などを再生することはできません。

準備

- ネットワーク接続と設定をする。(→110、111、126、127)
- ビエラリンク(LAN)設定またはホームサーバー設定をする。(→128、129)

ネットワーク接続した当社製テレビから再生する

ビエラリンク(LAN)

- PZR900 シリーズ
または DLNA 対応の
当社製テレビとネット
ワーク接続時

ネットワーク接続した PZR900 シリーズまたは DLNA 対応の当社製テレビから本機の録画一覧(HDD)の番組を再生することができます。

- 編集はできません。[消去 (→55)]のみ可能]

テレビの操作はテレビの説明書をご覧ください。

1 テレビのリモコンを使って、本機の「録画一覧」を表示させる

- テレビによって、「録画一覧」を表示させる方法は異なります。

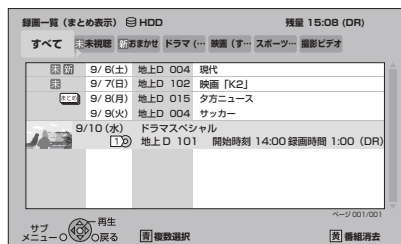

2 [▲][▼][◀][▶]で再生する番組を選び、[決定]を押す

- 「再生操作パネル」が表示されます。
- [▲][▼][◀][▶][決定][戻る][サブメニュー]で操作することができます。

- ☞「再生操作パネル」が表示されていないときは
[サブメニュー]を押す

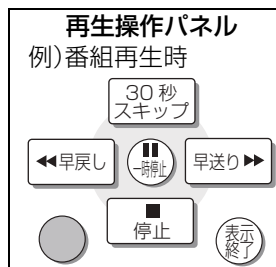

DLNA 対応機器から再生する

ホームサーバー機能

- DLNA 対応の機器とネットワーク接続時

ネットワーク接続した DLNA 対応の機器から本機の HDD に録画した番組を再生することができません。

- 番組の一覧画面や再生可能な番組、再生方法などは接続した機器によって異なります。操作方法は接続した機器の説明書をご覧ください。
- 編集はできません。

接続した機器で、本機の番組を選び、再生を始める

- 再生中の操作は、接続した機器の操作方法に従ってください。



お知らせ

- ディスクまたは写真を再生することはできません。
- 以下の場合、再生できません。
 - ・デジタル放送を記録した XP、SP、LP、EP、FR モードの番組
 - ・i.LINK(TS) 入力から録画した番組
 - ・録画中の番組
- 本機が以下の操作中の場合、再生できません。
 - ・2 番組同時録画中
 - ・AVCHD のディスクや SD カードを再生中
 - ・高速ダビングと録画の同時実行中
 - ・初期設定画面表示中
 - ・ブラウザなどのネットワークを利用する機能を使用中 など
- 本機に取り込んだハイビジョン動画 (AVCHD) は、ネットワーク接続した PZR900 シリーズまたは DLNA 対応の当社製テレビから再生することはできません。
- 2 台以上の機器で同時に再生することはできません。
- 再生中に本機を操作して初期設定画面を表示すると、再生を終了します。

接続1 テレビとケーブル宅内線を接続する

●すべての接続が終わったあとは、必ず電源コードをつないでください。

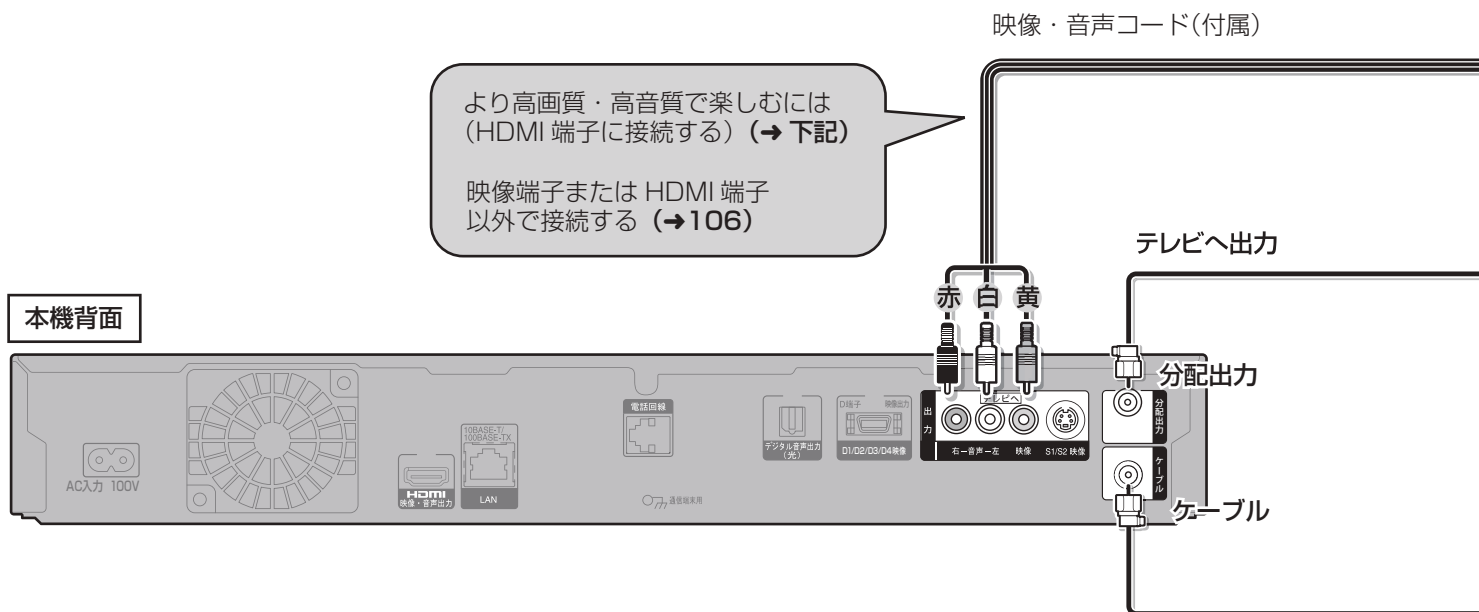

より高画質・高音質で楽しむには
(HDMI 端子に接続する) (→ 下記)

映像端子または HDMI 端子
以外で接続する (→106)

本機背面

映像・音声コード(付属)

テレビへ出力

分配出力

ケーブル

より高画質・高音質で楽しむには (HDMI 端子に接続する)

映像・音声コードの代わりに、HDMI ケーブルで接続すると、より高画質・高音質の映像と音声を楽しむことができます。ピエラリンク (HDMI) Ver.3 以降に対応した当社製テレビ (ピエラ) と接続すると、連動操作が可能になります。

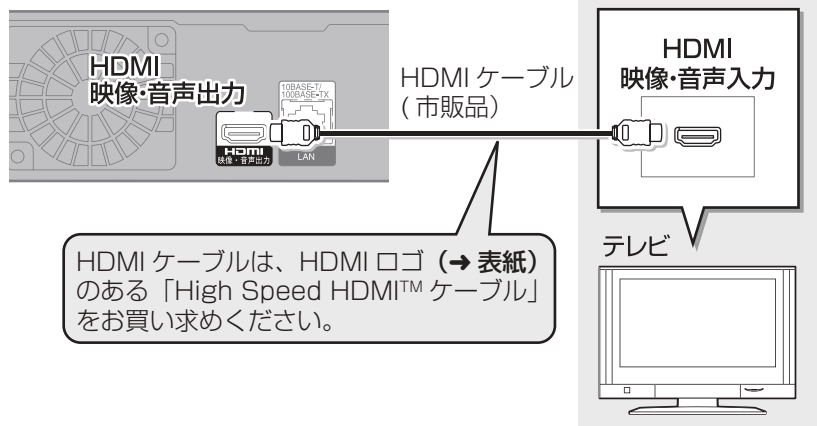

HDMI ケーブルは、HDMI ロゴ (→ 表紙)
のある「High Speed HDMI™ ケーブル」
をお買い求めください。

●HDMI 端子付アンプと接続すると、ホームシアターを楽しむことができます。(→109)

設定：

初期設定「HDMI 映像優先モード」、
「HDMI 音声出力」：「入」(→122)
(工場出荷時は「入」)

お知らせ

- テレビなど2チャンネルの音声までしか出力できない機器と接続すると、3チャンネル以上の音声は2チャンネルに混合(ダウンミックス)して出力します。(ディスクによってはできない場合があります)
- 映像が映らない場合、画面に映像を映すために本体の【■ 停止】と【▶ 再生】を同時に5秒以上押ししてください。

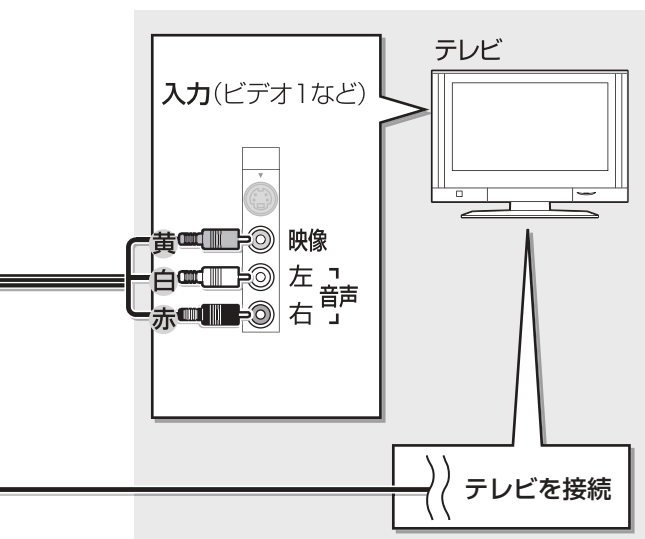

○○ **お願い** ○○

- ケーブル端子、分配出力端子にF型接栓を接続するときは、緩まない程度に手で締めつけてください。締めつけすぎると、本機内部が破損する恐れがあります。
- ケーブル端子には、ケーブル宅内線以外のケーブルを接続しないでください。
- 分配出力端子には、BS アンテナなどへ電源供給を行っているケーブルを接続しないでください。

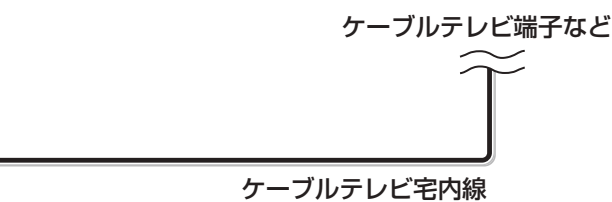

その他の接続：

- 「アンプと接続する」→108
- 「電話回線に接続する」→112

ビエラリンク (HDMI) (HDAVI Control™) とは

- 本機とHDMIケーブル(市販品)を使って接続したビエラリンク対応機器を自動的に連動させて、リモコン1つで簡単に操作できる機能です。各機器の詳しい操作については、それぞれの取扱説明書をご覧ください。
※すべての操作ができるものではありません。
- ビエラリンク (HDMI) は、HDMI CEC(Consumer Electronics Control) と呼ばれる業界標準のHDMIによるコントロール機能をベースに、当社独自機能を追加したものです。他社製 HDMI CEC 対応機器との動作保証はしていません。
- 本機は、ビエラリンク (HDMI) Ver.3 に対応しています。

お知らせ

- HDMI 規格に準拠していないケーブルでは動作しません。
- 当社製 HDMI ケーブルを推奨します。
品番：RP-CDHG10 (1.0 m)、RP-CDHG15 (1.5 m)、RP-CDHG20 (2.0 m)、RP-CDHG30 (3.0 m) など

接続1 テレビとケーブル宅内線を接続する (つづき)

映像端子または HDMI 端子以外で接続する

104 ~ 105 ページで紹介した接続以外で、映像と音声のコードを接続したい場合にご覧ください。

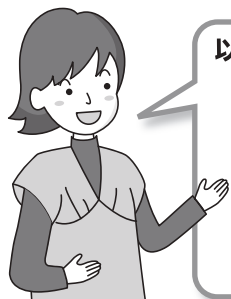

以下の端子を持つテレビに対応しています。接続するテレビの端子に合った接続コードをお使いください。

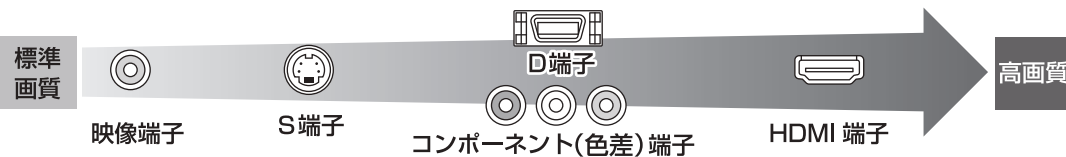

●音声端子が1つしかない(モノラル)テレビをお使いのときは、ステレオ↔モノラルの音声コード(市販品)をお使いください。

テレビ側の端子

本機側の端子

S端子に
接続する

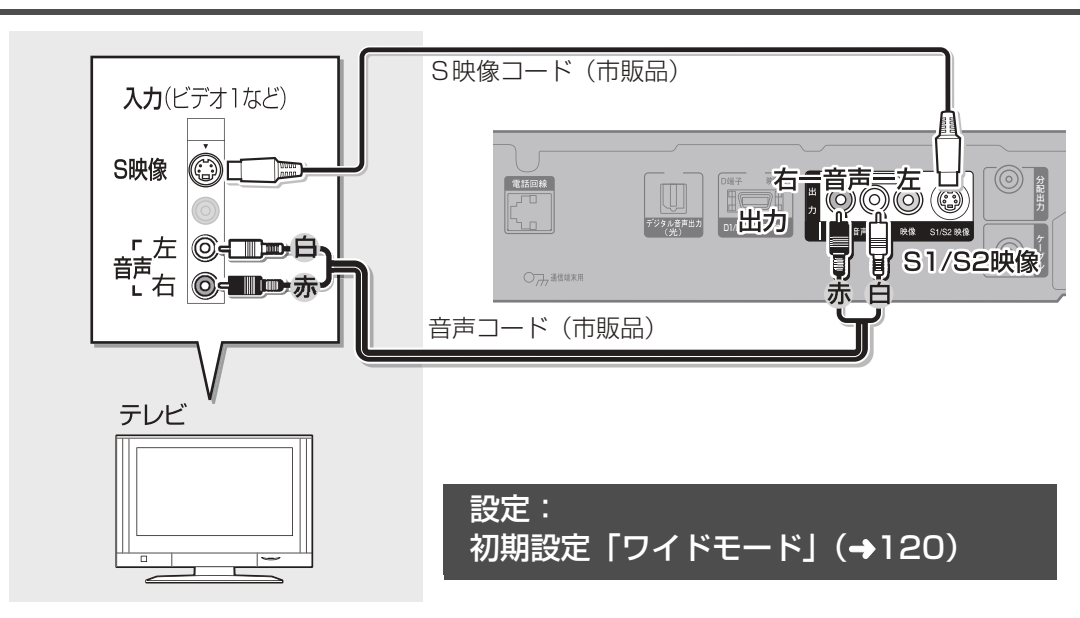

○○ ○お願い○○

- テレビや番組によっては、画面が一瞬乱れたり、画質が低下することがあります。このときは、初期設定「D端子出力解像度」を「D1」にしてください。(→121)
- コピーガードがかかっている番組は録画機器を経由してテレビで視聴したり、一部のビデオ内蔵型テレビで視聴すると正常に受信できない場合があります。コピーガードがかかっている番組を視聴する場合は、録画機器を経由しないで直接、本機とテレビを接続してください。

D 端子について

480p 以上の信号に対応したコンポーネント（色差）端子、D2 以上の D 端子を持つテレビと接続すると、プログレッシブ映像やハイビジョン映像を楽しむことができます。

- テレビの入力端子が D1 のときは、インターレース映像（→165）のみの出力となります。（S 端子より高画質です）

テレビ側の端子

本機側の端子

- 入力端子の表示が図と異なるとき（Y/B-Y/R-Y など）は、同じ色の端子どうしを接続してください。

コンポーネント（色差）端子に接続する

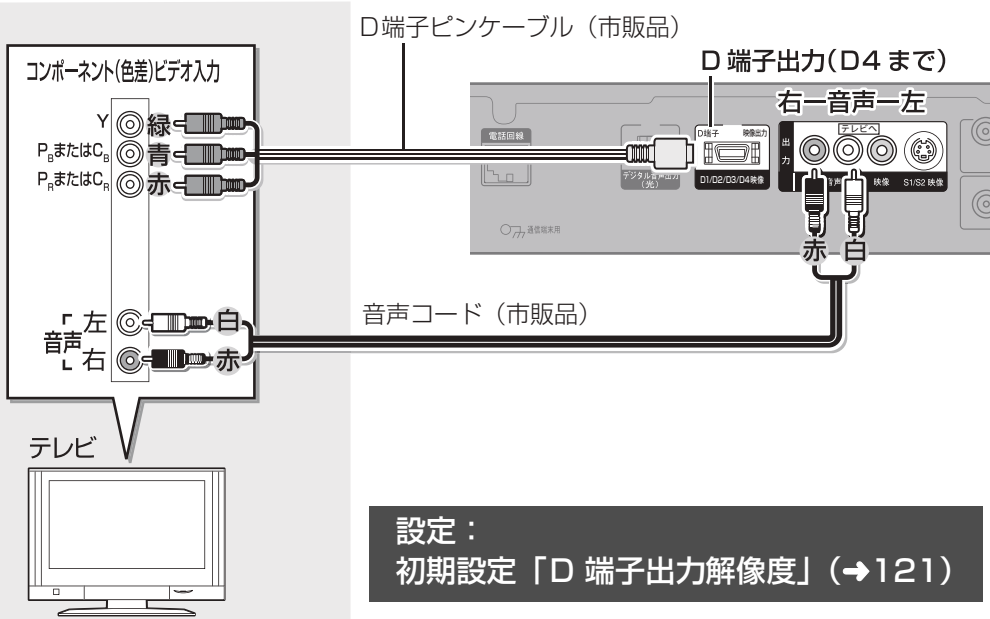

D 端子に接続する

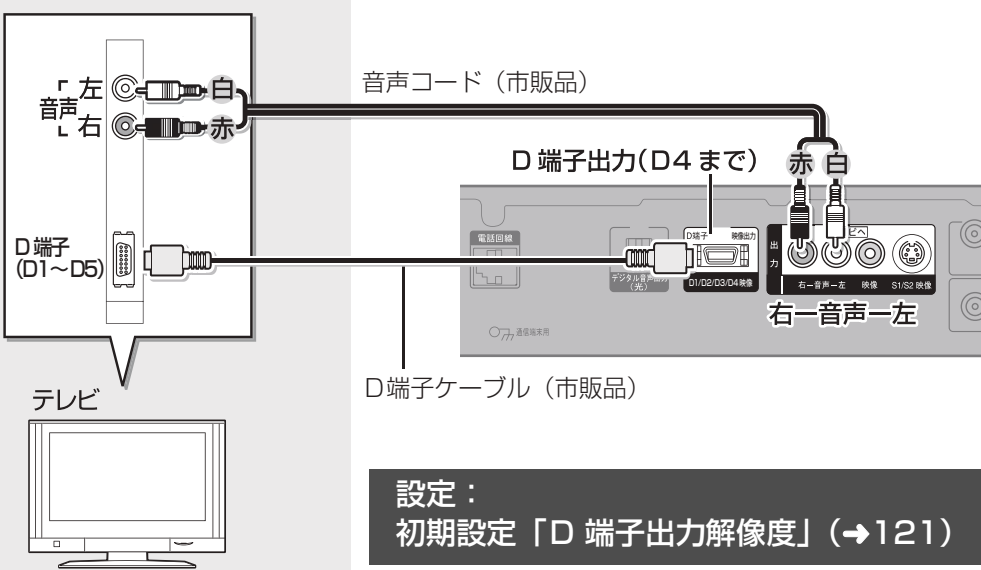

お知らせ

テレビの D1 または D2 映像入力端子に接続した場合は、はじめて本機の電源を入れたあと本体の [■ 停止] と [▶ 再生] を同時に 5 秒以上押してください。画面に映像が映ります。

テレビとケーブル宅内線を接続する(つづき)

接続・設定

接続2 アンプと接続する



アンプと接続して、ホームシアターなどを楽しむことができます。

HDMI ケーブルで接続した場合

- ピエラリンク (HDMI) Ver.3 以降に対応した当社製アンプ、テレビと接続すると、連動操作が可能になります。(→105)

アンプ側の端子

本機側の端子

アナログ音声端子に接続する場合

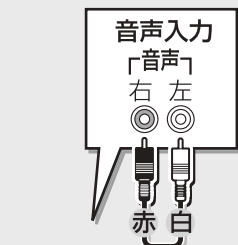

アンプ

音声コード (市販品)

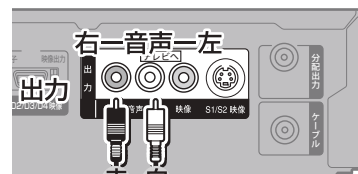

アンプと接続する

デジタル音声端子に接続する場合

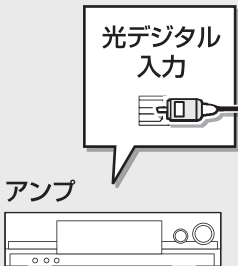

アンプ

光デジタルケーブル (市販品)

デジタル音声出力(光)



形状を合わせて差し込む
(ケーブルを急な角度で折り曲げないでください)

設定 :

初期設定「デジタル出力」(→137)

- テレビと本機をHDMIケーブルで接続している場合は、初期設定「HDMI 音声出力」を「切」にしてください。(→122)

アンプ側の端子

本機側の端子

アンプと接続する

HDMI 端子に接続する場合

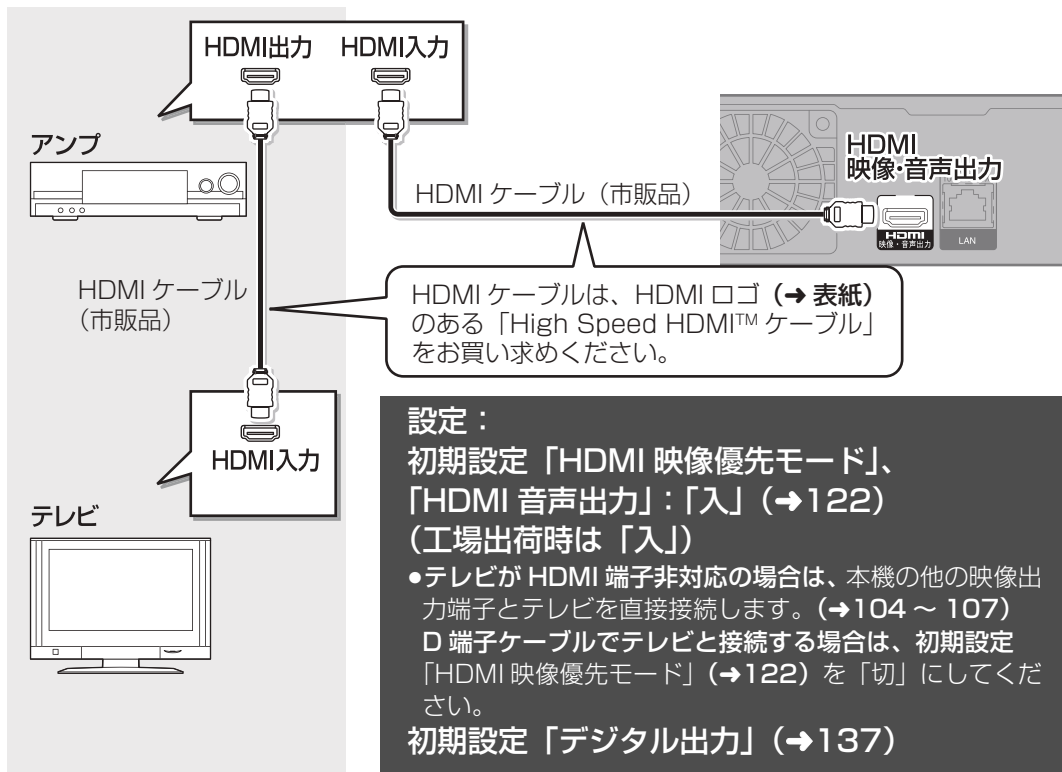

本機をピエラリンク(HDMI)に対応した当社製テレビとアンプにHDMIで接続すると、本機の音声出力先を切り換えることができます。(→17)

アンプと接続する

接続・設定

接続3 ネットワーク接続をする

本機をネットワークに接続すると、以下のサービスや、機能を利用することができます。(本書では、ブロードバンド環境をすでにお持ちであることを前提に説明しています。以下のサービスや機能を利用しない場合は、この接続は不要です。)

	TZ-DCH9000	TZ-DCH9800	TZ-DCH9810
インターネットの情報を利用する (→96)	ケーブルテレビ宅内線の接続が必要 (B) (本体表示窓にモデム接続ランプが点灯)		LAN 端子にブロードバンド環境の接続が必要 (A C)
別の部屋のテレビから操作する (→102)	LAN 端子に宅内 LAN 環境の接続が必要 (C D)		
外出先から操作する (→129) (ブロードバンドレシーバー機能)	非対応		LAN 端子にブロードバンド環境の接続が必要 (A C)

ご加入のケーブルテレビ局のサービス内容によりご利用いただけない場合があります。

必要な機器を接続する

本機のネットワーク接続方法は、ご加入のケーブルテレビ局により異なりますので設置、設定、変更などは必ずご加入のケーブルテレビ局にご相談ください。ご加入のケーブルテレビ局以外のプロバイダ経由でインターネット接続されている場合は、ご加入のケーブルテレビ局ではなくご加入のプロバイダにご相談ください。

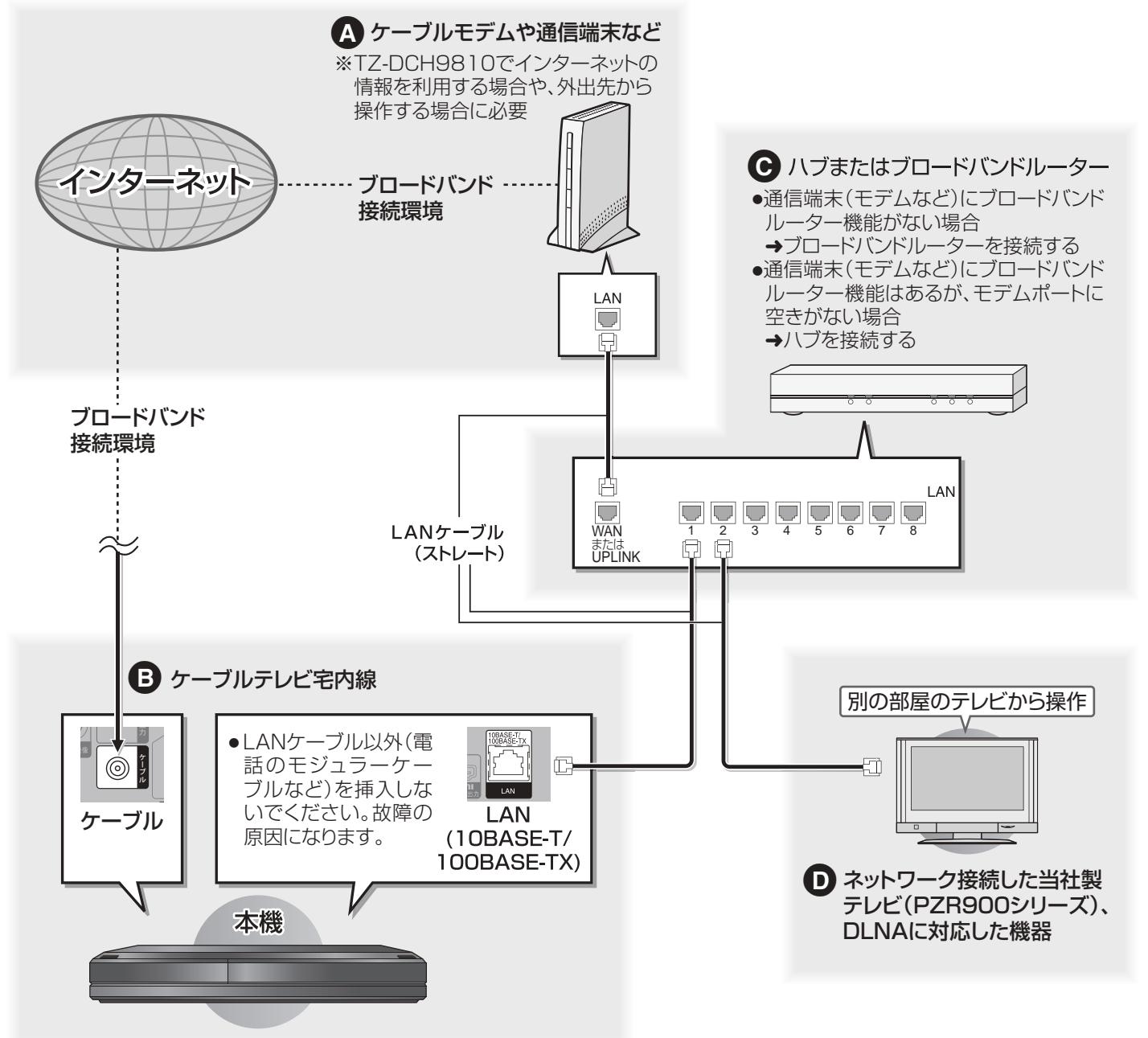

接続後、ネットワークの設定と、連携する機器の設定を行ってください。(→126 ~ 130)



- ご使用の環境によりケーブルモデムなどブロードバンド機器がご使用になれない場合があります。詳細は、ご加入のケーブルテレビ局にご相談ください。なお、ご加入のケーブルテレビ局以外のプロバイダー経由でインターネット接続されている場合は、ご加入のプロバイダーにご相談ください。
- ブロードバンドルーターやケーブルモデムは LAN 端子が 10BASE-T でもご使用いただけます。
- 100BASE-TX 用の機器を接続する場合は「カテゴリ5」の LAN ケーブルをご使用ください。

ネットワーク機能を快適に利用するために

ブロードバンドレシーバー機能は TZ-DCH9810 のみ対応しています。

■ブロードバンドレシーバー機能について

個人情報取り扱いについて

- 本機の機能およびサービスを提供するため、機器 ID・機器パスワードおよび利用履歴情報は当社の適切なセキュリティー環境のもと、安全に保管・管理します。あらかじめご了承ください。
- 利用履歴などの情報については、個人が特定できない状態で集計し、製品やサービスの向上などに利用させていただく場合があります。あらかじめご了承ください。

不正利用を防ぐために

- 機器パスワードは
 - － 他人に見られたり、教えたりしないでください。
 - － 第三者が本機の設置・設定を行った場合は、必ず変更してください。
 - － 修理依頼する場合は機器パスワードを初期化し(→140)、再設定してください。
 - － 第三者に譲渡したり廃棄する場合は、機器パスワードを初期化してください。
- 当社およびご加入のケーブルテレビ局では、ネットワークのセキュリティーに関する技術情報についてはお答えできません。
- 携帯電話を紛失した場合は、第三者による不正な使用を避けるため、直ちに加入されていた通信事業者、対応サービス提供者へ連絡してください。

対応サービスについて

- 本機の接続に必要なインターネット接続機器 (ADSL モデム、ルーターやハブなど) や、電話通信事業者およびプロバイダーとの契約・設置・接続・設定作業・通信などの費用は、すべてお客様のご負担となります。
- 一部のサービスは有料です。また、現在無料のサービスでも、将来有料になることがあります。
- サービスは対応サービス提供者が提供します。
- ブロードバンドレシーバー機能のご利用には、対応サービスに加入していただく必要があります。
- 定期的なメンテナンスや、不測のトラブルで一時的にサービスを停止したり、予告ありなしにかかわらず、サービス内容の変更・中止や操作メニュー画面の変更をする場合があります。あらかじめご了承ください。

■インターネットとの接続について

数年間インターネットに接続していない場合、インターネットに接続できないことがあります。

■免責事項について

- 機器登録時や会員登録時のパスワードが第三者に知られた場合、不正に利用される可能性があります。パスワードはお客様ご自身の責任で管理してください。当社およびご加入のケーブルテレビ局では不正利用された場合の責任は負いません。
- 当社が検証していない接続機器、ソフトウェアなどとの意図しない組み合わせによる誤動作やハングアップなどから生じた損害に関して、当社およびご加入のケーブルテレビ局では責任を負いません。
- ブロードバンドレシーバー機能は、インターネットを介して遠隔操作を行うため、本機から離れた場所から当社およびご加入のケーブルテレビ局に問い合わせを受けた場合、本機自体の接続や現象など、目視確認が必要な内容についての回答および対応はできません。
- ルーターのセキュリティー設定をする場合は、お客様ご自身の判断で行ってください。ルーターのセキュリティー設定により発生した障害に関して、当社およびご加入のケーブルテレビ局では責任を負いません。また、ルーターの設定・使用方法などに関する問い合わせには、当社およびご加入のケーブルテレビ局ではお答えできません。

接続4 電話回線に接続する

電話回線は、有料番組や視聴者参加番組を楽しむときに必要になる場合があります。ご加入のケーブルテレビ局にご確認ください。

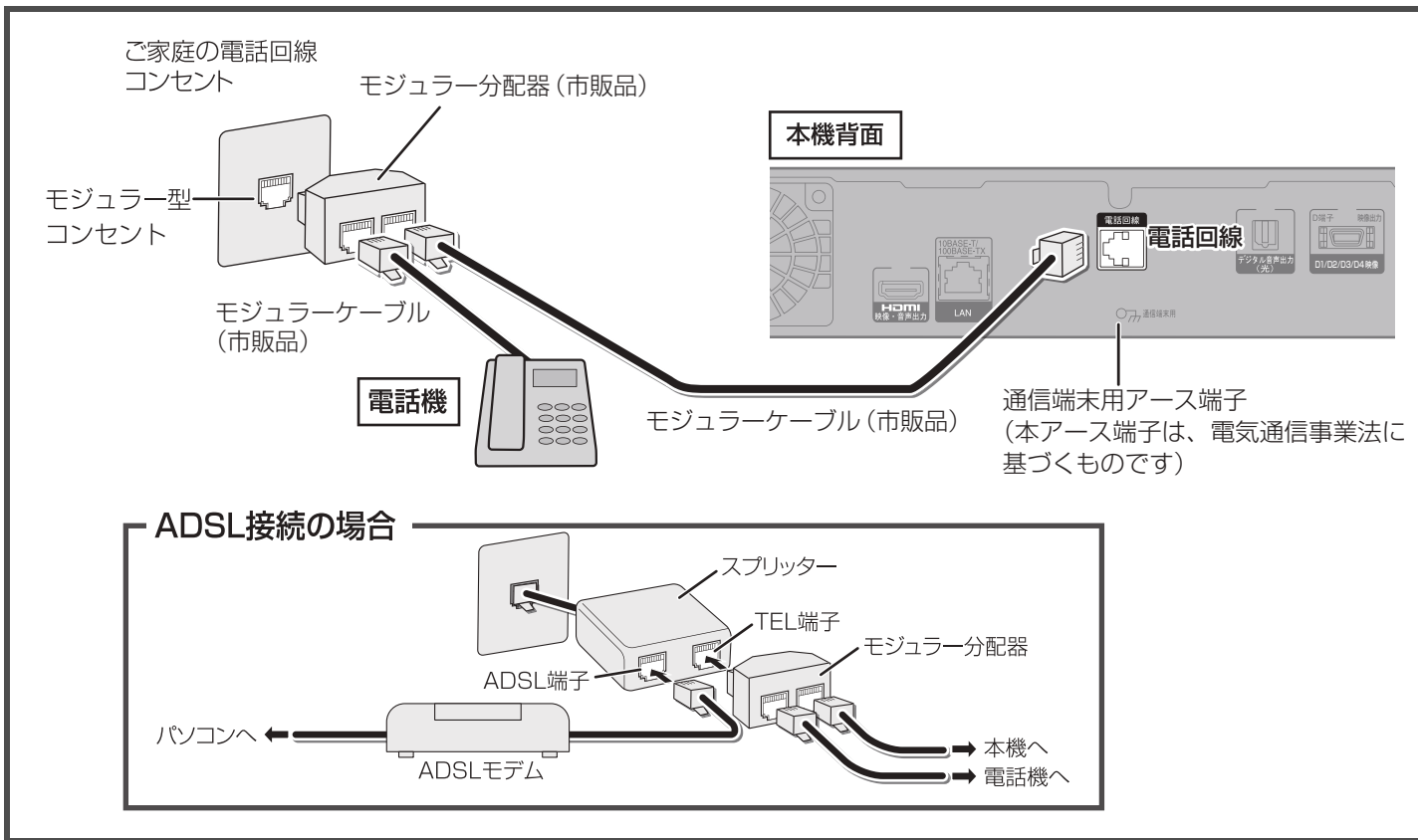

接続後、「電話設定」を行ってください。(→117)

お知らせ

- モジュラーケーブルを本機のLAN (10BASE-T/100BASE-TX) 端子に誤って挿入しないでください。故障の原因になります。
- モジュラー分配器を本機の電話回線端子に差し込まないでください。取り外せなくなる場合があります。
- 1つの電話回線に3つの機器を接続する場合は、3分配用モジュラー分配器をご使用ください。
- 電話コンセントから機器までの長さに合わせて、市販のモジュラーケーブルをお買い求めください。設置場所によっては壁に沿わせるなどして、邪魔にならないように十分配慮してください。
- ISDN回線でターミナルアダプターのアナログポートに接続している場合や、当社製デジタルコードレス電話機でワイヤレスリンク接続している場合は、**放送設定**「電話設定」の「回線設定」で「プッシュ」を選んでください。(→117)
- FAXと電話を並列接続した場合、セットトップボックスからの信号でFAXが誤動作することがあります。
- IP電話回線に接続すると、つながらない場合があります。NTTの電話回線に切り換えると接続できる場合があります。切り換えの方法についてはIP電話回線業者にお問い合わせください。
- 以下の電話回線には接続できません。
 - ・ターミナルアダプターにアナログポートがないISDN回線
 - ・デジタル方式の構内交換機に接続されている電話回線
 - ・内線設定が9桁以上必要な構内交換機の電話回線
 - ・ホームテレホンやビジネスホンが接続されている電話回線 (主装置、ターミナルボックス、ドアホンアダプターが接続)

お知らせ

ご家庭の電話回線コンセントがモジュラー型 (→上記) でない場合、ご加入のケーブルテレビ局またはNTT営業所にご相談ください。

- 電話回線に関する工事は、資格を受けた人 (工事担任者) でなければ行えません。

接続5 IC カードを挿入する

デジタル放送の受信には、IC カードが必要です。

地上 / BS デジタル放送は、放送番組の著作権保護のため、コピー制御信号を加えて放送されています。その信号を有効に機能させるために IC カードが必要です。挿入しないと、デジタル放送が映りません。

- ご加入のケーブルテレビ局のサービス内容により、B-CAS カードのみの場合があります。

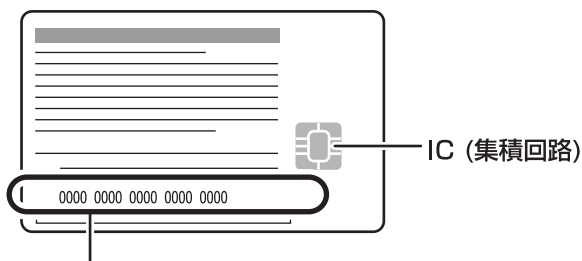

ICカード番号

- 有料番組の契約内容などを管理するための大切な番号です。問い合わせの際にも必要です。便利メモ(→裏表紙)に記入しておいてください。

カードの取り扱い

- 折り曲げたり変形させない。
- 重い物を置いたり、踏みつけない。
- 水をかけたり、ぬれた手で触らない。
- IC 部には、手を触れない。
- 分解や加工をしない。

IC カードのテストをするには (→116)

IC カードを抜くときは

- ① 電源コードをコンセントから抜く
 - ② ゆっくりと IC カードを抜く
- IC カードには、IC (集積回路) が組み込まれているため、画面にメッセージが表示されたとき以外は抜き差ししないでください。
 - IC カードを抜き差ししたときは、3 秒以上経ってから、IC カードテストを行ってください。

IC カードの抜き差しについては、ご加入のケーブルテレビ局にご相談いただき指示に従って操作してください。

電源コードがコンセントに差し込まれていないことを確認してください。

1 前面のとびらを開ける

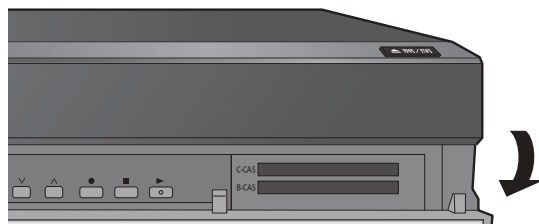

2 IC カード挿入口に、B-CAS カードを奥まで差し込む

ICカード挿入口
(上段：C-CAS、下段：B-CAS)

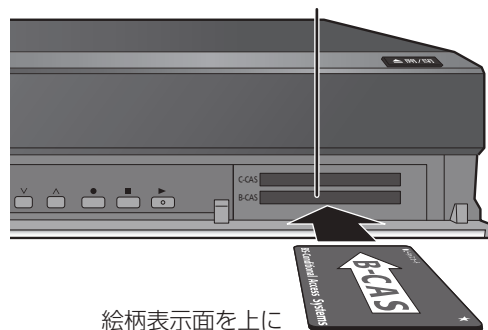

- ご使用中は抜き差ししないでください。視聴できなくなる場合があります。

3 前面のとびらを閉じる

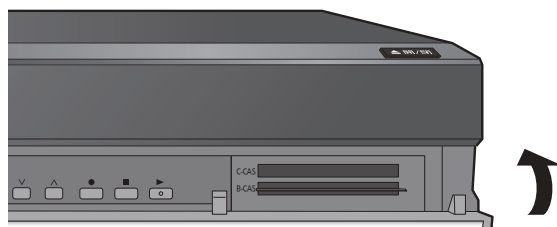

お知らせ

- 本機専用の IC カード以外は絶対に挿入しないでください。故障や破損の原因となります。
- 裏向きや逆方向から挿入しないでください。挿入方向を間違ると IC カードは機能しません。

接続6 電源コードを接続する

すべての接続が終わったあと、接続してください。

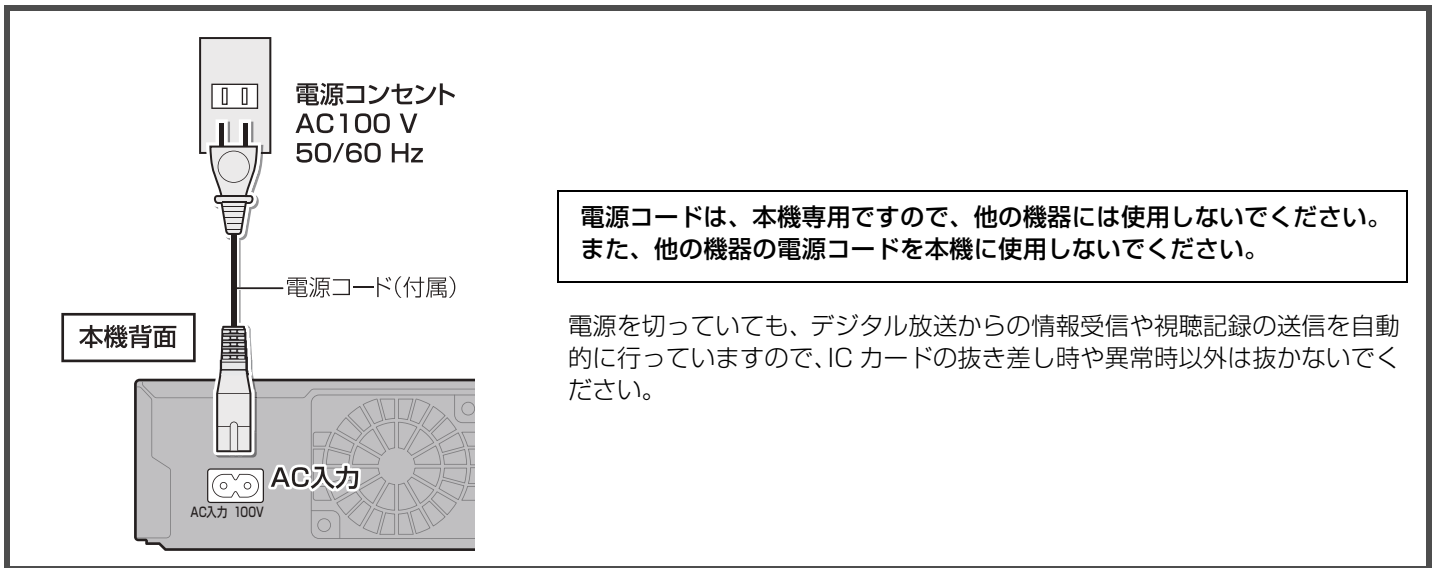

電源「切」時の消費電力

クイックスタート (→下記)	ケーブルモデム電源※	時計表示	消費電力
「入」時	「切」時	点灯時	7 W
「切」時	「切」時	消灯時	0.2 W

※この設定は変更できない場合があります。
TZ-DCH9810にはこの設定はありません。

クイックスタートとは (→135)

電源「切」状態からの起動を高速化します。(映像端子またはS端子接続時)

●テレビの種類や接続端子によっては、表示が遅れることがあります。

「クイックスタート」が「入」の場合、内部の制御部が通電状態になるため、「切」のときに比べて以下の内容が異なります。

●待機時消費電力が増えます。

●本機の動作を安定させるため、予約録画終了時または午前4時ごろ(1週間に一度程度)に、本機全体を再起動することがあります。(再起動中は、本体表示窓に“PLEASE WAIT”と表示され、[電源]以外のボタン操作が数分間できません。また、ドライブやHDDから動作音がしますが、故障ではありません。)

「クイックスタート」を「切」にすると、待機時消費電力は減りますが、起動に時間がかかるようになります。

設置設定をする

準備

- テレビの電源を入れ、テレビのリモコンで、本機を接続した入力に切り換える。(「ビデオ 1」など)

- 1 停止中に、**操作一時**を押す
- 2 [▲][▼]で「その他の機能へ」を選び、**決定**を押す
- 3 [▲][▼]で「放送設定」を選び、**決定**を押す
- 4 [▲][▼]で「設置設定」を選び、**決定**を押す

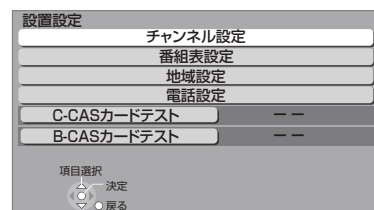

チャンネル設定をする

地上デジタル放送

受信できる局を自動で探す

初期スキャン

- 5 [▲][▼]で「チャンネル設定」を選び、**決定**を押す
- 6 [▲][▼]で「地上デジタル」を選び、**決定**を押す
- 7 [◀][▶]で「初期スキャン」を選び、**決定**を押す
- 8 **TZ-DCH9800** **TZ-DCH9810**
青を押し、方式切換の画面が表示されたら、[◀][▶]で「パススルー」または「トランスモジュレーション」を選び、**決定**を押す
 ●TZ-DCH9000をお使いの場合は選択画面は表示されません。手順9へお進みください。
- 9 [◀][▶]でお住まいの地域を選び、**決定**を押す
- 10 設定が終了したら、**戻る**を押す

受信状況が変わったとき
受信できる局を追加する

再スキャン

- 5 [▲][▼]で「チャンネル設定」を選び、**決定**を押す
- 6 [▲][▼]で「地上デジタル」を選び、**決定**を押す
- 7 [◀][▶]で「再スキャン」を選び、**決定**を押す
- 8 設定が終了したら、**戻る**を押す

チャンネル設定を修正する

マニュアル

チャンネル割り当てを使いやすく修正するなど、チャンネルを個別に設定するときに行います。

- 5 [▲][▼]で「チャンネル設定」を選び、**決定**を押す
- 6 [▲][▼]で「地上デジタル」を選び、**決定**を押す
- 7 [◀][▶]で「マニュアル」を選び、**決定**を押す
- 8 [▲][▼]で修正したい行(Po)を選び、**決定**を押す
- 9 [◀][▶]で修正し、**戻る**を押す
- 10 修正が終わったら、**戻る**を押す

☞チャンネルの順番を入れ換えるには

- ①[緑]を押す
- ②[▲][▼]で入れ換えをしたい行(Po)を選び、[決定]を押す
- ③[▲][▼]で入れ換え先の行(Po)を選び、[決定]を押す
- ④入れ換えが終わったら[戻る]を押す

Po：チャンネルポジション (変更できません)

「1」～「12」はリモコンの数字ボタンの番号です。

●「13」以降を表示するには、「13」が表示されるまで、[▼]を押してください。

●「1」～「36」は「設定チャンネル」(→25「表示対象」、134「選局対象」)を選んだときに選局されるチャンネルです。

CH：表示チャンネル

テレビの画面や本体表示窓に表示される番号です。

「-----」の場合チャンネル設定されていません。

Po	CH	チャンネル名	種類
1	011	NHK総合・東京	テレビ
2	021	NHK教育・東京	テレビ
3	---	---	---
4	041	日本テレビ	テレビ
5	051	テレビ朝日	テレビ
6	061	TBS	テレビ
7	071	テレビ東京	テレビ
8	081	フジテレビジョン	テレビ
9	091	TOKYO MX	テレビ
10	---	---	---
11	---	---	---
12	121	放送大学	テレビ

青 赤 緑 入換 黄
項目選択
決定
戻る(終了)

電源コードを接続する / 設置設定をする

接続・設定

設置設定をする (つづき)

115 ページ手順 1 ~ 4 のあと操作してください

BS・CS1・CS2・CATV デジタル放送

放送のチャンネル割り当てを修正したいときなどに行います。

5 [▲][▼] で「チャンネル設定」を選び、**決定** を押す

6 [▲][▼] で設定する放送を選び、**決定** を押す

7 [▲][▼] で修正したい行 (Po) を選び、**決定** を押す

8 [◀][▶] で修正し、**戻る** を押す

9 修正が終わったら、**戻る** を押す

☞ チャンネルの順番を入れ換えるには

① [緑] を押す

② [▲][▼] で入れ換えをしたい行 (Po) を選び、
[決定] を押す

③ [▲][▼] で入れ換え先の行 (Po) を選び、
[決定] を押す

④ 入れ換えが終わったら [戻る] を押す

Po	CH	チャンネル	種類
1	101	NHK BS1	テレビ
2	102	NHK BS2	テレビ
3	103	NHK h	テレビ
4	141	BS 日テレ	テレビ
5	151	BS 朝日 1	テレビ
6	161	BS-i テレビ⑥	テレビ
7	171	BS ジャパン	テレビ
8	181	BS フジ・181	テレビ
9	191	WOWOW	テレビ
10	200	スター・チャンネル	テレビ
11	211	BS11 デジタル	テレビ
12	222	TwelV	テレビ

青 赤 緑 入換 黄
項目選択
決定
戻る (終了)

チャンネル設定を修正する

Po : チャンネルポジション (変更できません)

「1」～「12」 はリモコンの数字ボタンの番号です。

●「13」以降を表示するには、「13」が表示されるまで、[▼] を押してください。

●「1」～「36」は「設定チャンネル」(→25「表示対象」、134「選局対象」) を選んだときに選局されるチャンネルです。

CH : 表示チャンネル

テレビの画面や本体表示窓に表示される番号です。

「――」の場合チャンネル設定されていません。

データ放送が正しく受信できていない場合に地域の修正をする

地域設定

5 [▲][▼] で「地域設定」を選び、**決定** を押す

6 [▲][▼] で「県域設定」を選び、[◀][▶] でお住まいの都道府県を決定する

●伊豆、小笠原諸島地域は → 「東京都島部」

●南西諸島鹿児島県地域は → 「鹿児島県島部」

7 [▲][▼] で「郵便番号」を選び、**決定** を押す

8 **1** あ ~ **10** い 記 でお住まいの地域の郵便番号を入力し、**決定** を押す

☞ 番号を間違えたときは

[黄] を押す

9 [◀][▶] で「はい」を選び、**決定** を押す

☞ 設定を工場出荷時の状態に戻すには

① 上記の手順 6 で「地域設定削除」を選び、**決定** を押す

② [◀][▶] で「はい」を選び、**決定** を押す

B-CAS/C-CAS カードの動作を確認する

B-CAS
カードテスト

C-CAS
カードテスト

カードを挿入して 3 秒以上経ってから行ってください。

●ご加入のケーブルテレビ局のサービス内容により、B-CAS カードのみの場合があります。

5 [▲][▼] で「B-CAS カードテスト」または「C-CAS カードテスト」を選び、**決定** を押す

OK : 正しく動作しています。

NG : カードの挿入を確認してください。(→113)

電話を設定する

電話回線の接続を確認してから設定をしてください。(→112)

115 ページ手順 1 ~ 4 のあと操作してください

<p>電話回線の接続状態を確認する</p> <p>電話テスト</p>	<p>「電話テスト」は使用できません。</p>
<p>電話回線を設定する</p> <p>回線設定</p> <p>トーン検出</p>	<p>5 [▲][▼]で「電話設定」を選び、決定を押す</p> <p>6 [▲][▼]で「回線設定」を選び、[◀][▶]で回線の種類を選ぶ</p> <p>自動：回線の種類を自動的に選ぶ 「自動」で設定できない場合 プッシュ：ダイヤルボタンを押すと「ピッポッパツ」と音が出る時、ISDN 回線のとき ダイヤル 20 (20 pps) またはダイヤル 10 (10 pps)：音が出ないとき</p> <p>回線設定を「自動」にしなかった場合のみ</p> <p>7 [▲][▼]で「トーン検出」を選び、[◀][▶]で「する」または「しない」を選ぶ</p> <p>する：通常使用時 しない：使用している回線が受話器をあげても「ツー」音が聞こえないとき</p>
<p>外線使用時に 0 発信などが必要な 電話のとき</p> <p>外線設定</p>	<p>5 [▲][▼]で「電話設定」を選び、決定を押す</p> <p>6 [▲][▼]で「外線設定」を選び、決定を押す</p> <p>7 1 <small>あ</small> ~ 12 <small>あ</small> で「0」などの発信番号を入力し、決定を押す</p> <ul style="list-style-type: none"> ●外線選択のための番号は、ご使用の環境により「0」でない場合があります。 ☞ 番号を間違えたときは [黄]を押す ☞ 0 発信のあと、外線につながるまでの時間を設定するときは [青]を押す ●画面に「,」が表示され、3秒間の待ち時間を設定できます。押すごとに3秒ずつ待ち時間が増えます。 <p>8 [◀][▶]で「はい」を選び、決定を押す</p>
<p>相手に電話番号を通知 するか決める</p> <p>発信者番号通知</p>	<p>5 [▲][▼]で「電話設定」を選び、決定を押す</p> <p>6 [▲][▼]で「発信者番号通知」を選び（2ページ目）、[◀][▶]で通知するかどうかを選ぶ</p> <p>指定なし：電話会社との契約に従う 通知する：相手に常に通知する 通知しない：相手に常に通知しない</p>
<p>本機で電話回線を使う ときのみ 電話会社を切り換え たいとき</p> <p>電話会社設定</p> <p>マイラインプラス</p>	<p>5 [▲][▼]で「電話設定」を選び、決定を押す</p> <p>6 [▲][▼]で「電話会社設定」を選び（2ページ目）、決定を押す</p> <p>7 1 <small>あ</small> ~ 12 <small>あ</small> で電話会社の番号を入力し、決定を押す</p> <ul style="list-style-type: none"> ☞ 番号を間違えたときは [黄]を押す <p>8 [◀][▶]で「はい」を選び、決定を押す</p> <p>マイラインプラスを契約のときのみ</p> <p>9 [▲][▼]で「マイラインプラス」を選び、[◀][▶]で「解除する」を選ぶ</p>

番組表を受信する

番組表とは？

放送局から送られるテレビ番組の情報を、新聞の番組欄のようにテレビ画面に表示するシステムです。テレビ画面に表示される番組一覧表から番組を選ぶだけで簡単に予約録画することができます。(→22)

1 電源を押して、本機の電源を切る



- データ受信が始まると「D」が点灯し、消えたら受信完了です。
(設置直後はデータ受信に数時間かかることがありますが、通常数十分で完了して表示が消えます)

2 本体表示窓の「D」が消えたあと、 番組表を押して番組表が表示されるか確認する



- 番組表の受信時刻は、放送ごとに異なるため、一度にすべての放送の番組表が表示されないこともあります。

お知らせ

- 「D」表示中に電源を入れた場合、データ受信できません。
- 本機を設置した時間帯によっては、番組表を表示できるまでに1日程度かかる場合があります。
- 番組表データの受信が完了しなくても「D」の表示が消灯する場合があります。
- データ受信中は、内部冷却用ファンが回ります。



1日たっても番組表を受信できないときは？

●データ送信時に本機の電源を「切」にしていますか？

電源コードは抜かないでください。電源スイッチのある延長コードをお使いの場合は、延長コードの電源スイッチは切らないでください。

確認が終わったら

番組表を押す

番組表の設定地域を確認する

番組表設定

準備

- テレビの電源を入れ、テレビのリモコンで、本機を接続した入力に切り換える。(「ビデオ 1」など)

- 1 停止中に、**操作一時停止** を押す
- 2 「その他の機能へ」を選び、**決定** を押す
- 3 「放送設定」を選び、**決定** を押す
- 4 「設置設定」を選び、**決定** を押す
- 5 「番組表設定」を選び、**決定** を押す

基本操作

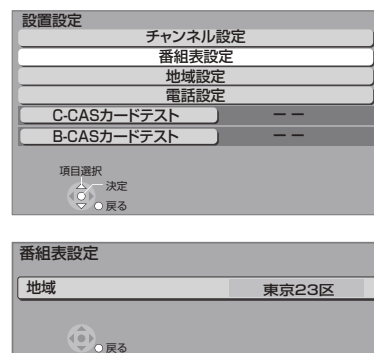
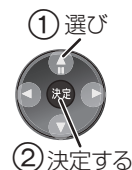

番組表に関する質問

Q (質問)	A (回答)
番組表データが正しく受信できないが？	<ul style="list-style-type: none"> ●本機をはじめてご使用のときや、約 1 週間以上本機の電源コードを抜いていた場合は、番組表が表示できません。 ●番組表は、番組情報を表示させたい局を選んで、[決定] を押すと表示できます。
番組表データの更新は？	<ul style="list-style-type: none"> ●データ受信時刻に本機の電源が「切」状態であれば、自動的に内容を更新します。(「D」表示中に電源を入れたり、本機を使用中などでデータを受信しなかった場合は、前回受信したデータが残ります)
電源「切」状態中、本体表示窓に「D」が表示されている間は使えないの？	<ul style="list-style-type: none"> ●使えます。ただし、データ受信は中止されます。(前回受信したデータが残ります)
「D」の表示がなかなか消えない	<ul style="list-style-type: none"> ●「D」の表示は番組表のデータ受信時以外でも点灯します。(→148)そのため、番組表のデータ受信が終わっても「D」の表示が消えない場合があります。

接続した端子に合わせて設定する

接続しているテレビの端子に合わせて設定してください。正しく設定しないと、映像が乱れたり、映らない場合があります。

準備

- テレビの電源を入れ、テレビのリモコンで、本機を接続した入力に切り換える。（「ビデオ 1」など）

- 1 停止中に、を押す
- 2 **[▲][▼]**で「その他の機能へ」を選び、**決定**を押す
- 3 **[▲][▼]**で「初期設定」を選び、**決定**を押す

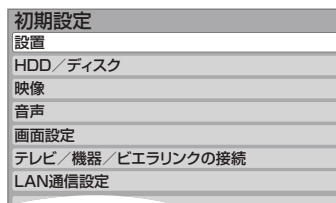

テレビ側で、自動的にワイドテレビの画面設定に切り換える機能を働かせるための設定です。

- 4 「**設置**」を選び、**決定**を押す
- 5 「**ワイドモード**」を選ぶ

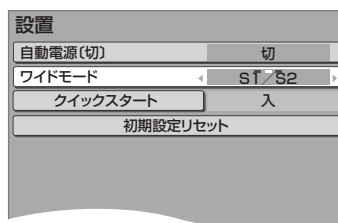

基本操作

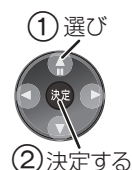

- 6 テレビの端子に合わせて項目を選ぶ（→ 下記）

設定	テレビの S 映像入力端子
S1	S1
S1/S2	S1 または S2
切	S または テレビ側で、自動的にワイドテレビの画面設定に切り換える機能を作動させたくないとき



お知らせ

テレビや番組によっては、画面が一瞬乱れたり、画質が低下することがあります。このときは、**初期設定**「D 端子出力解像度」を「D1」に設定してください。

(→121 「D 端子またはコンポーネント（色差）端子と接続しているとき」)

S 端子と接続しているとき

- ワイドテレビに接続している場合のみ、設定します

接続しているテレビに合わせて出力する信号を設定します。

- 4 「テレビ / 機器 / ビエラリンクの接続」を選び、**決定** を押す
- 5 「D 端子出力解像度」を選び、**決定** を押す
- 6 テレビの端子に合わせて項目を選ぶ

基本
操作

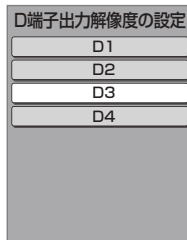
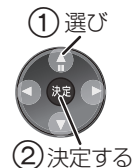

コンポーネント（色差）端子と接続しているときの推奨設定

テレビのコンポーネント（色差）端子が対応している信号方式	推奨設定
480i	D1
480i、480p	D2
480i、480p、1080i	D3
480i、480p、1080i、720p、1080p	D4

D 端子または
コンポーネント
（色差）端子と
接続しているとき

- 7 「はい」を選び、**決定** を押す



入力信号にかかわらず設定に応じて下記の解像度に変更して出力します。

設定	出力解像度
D1	480i
D2	480p プログレッシブ映像
D3 (工場出荷時)	1080i ハイビジョン映像
D4	1080i ハイビジョン映像 720p* プログレッシブ映像

* 720p の映像のみ 720p で出力します。

- 初期設定「HDMI 映像優先モード」(→122) を「入」にして HDMI 端子からも映像を出力している場合は、設定にかかわらず 480i で出力します。
- 「D3」、「D4」に設定したときの DVD ビデオの映像について
 - 再生時、はじめの数秒間黒い画面が表示されますが、故障ではありません。
 - 480p で出力します。
(初期設定「HDMI 映像優先モード」が「切」に設定されているとき)

前の画面に戻るには

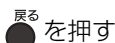

設定を終了するには

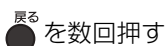

接続した端子に合わせて設定する

接続・設定

接続した端子に合わせて設定する (つづき)

120 ページ手順 1 ~ 3 のあと操作してください

HDMI 端子と接続しているとき

- 「HDMI 映像優先モード」、「HDMI 音声出力」は、工場出荷時は「入」に設定されています

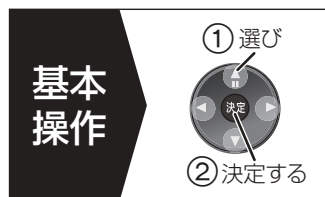

4 「テレビ / 機器 / ビエラリンクの接続」を選び、**決定** を押す

5 「HDMI 接続」を選び、**決定** を押す

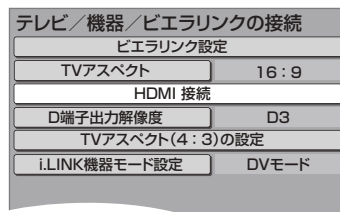

6 「HDMI 映像優先モード」を選び、**決定** を押す

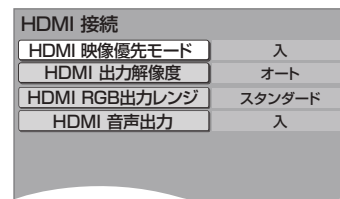

7 「入」を選び、**決定** を押す



HDMI 端子でアンプなどと接続し、D 端子でテレビと接続しているときは、「切」にしてください。「入」の場合、D 端子からの映像を「D 端子出力解像度」の設定 (→121) にかかわらず、480i で出力します。

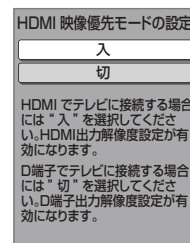

8 「HDMI 音声出力」を選び、**決定** を押す

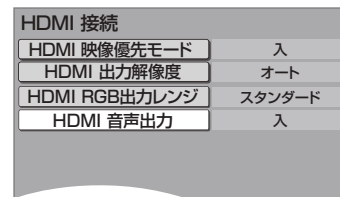

9 「入」を選び、**決定** を押す



テレビと HDMI 端子で接続し、アンプなどとデジタル音声端子で接続しているときは、設定を「切」にしてください。「切」にすると、HDMI 端子から音声は出力されません。

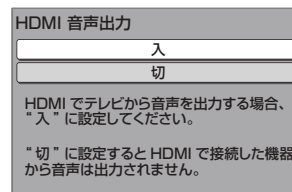

前の画面に戻るには

戻る を押す

設定を終了するには

戻る を数回押す









ビエラリンク (HDMI) 機能を使うには (→98)

テレビ画面の横縦比を設定する

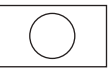
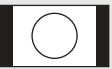
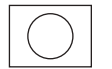
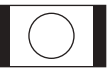
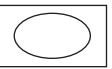
準備

- テレビの電源を入れ、テレビのリモコンで、本機を接続した入力に切り換える。「[ビデオ 1]」など

「TV アスペクト設定」とテレビでの映像の見えかた

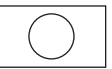
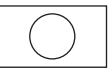
オリジナルの映像	TV アスペクトの設定		
	4:3 標準テレビ	16:9 ワイドテレビ	
	4:3	16:9	16:9 フル
16:9 映像 	上下に黒帯を付加して表示※ 	そのまま表示 	そのまま表示 
左右の黒帯付 16:9 映像 	左右の黒帯を除去して表示 	そのまま表示 	左右の黒帯を除去して、画面いっぱいに拡大して表示 
4:3 映像 	そのまま表示 	左右に黒帯を付加して表示 	画面いっぱいに拡大して表示 
上下の黒帯付 4:3 映像 	そのまま表示 	上下の黒帯を除去して、画面いっぱいに拡大して表示 	上下の黒帯を除去して、画面いっぱいに拡大して表示 





※初期設定「D 端子出力解像度」(→121)を「D3」、
「D4」または、初期設定「HDMI 出力解像度」(→139)
を「1080i」、「720p」に設定しているときは上下に
黒帯を付けて出力できません。縦に引き伸ばされて表
示します。

お知らせ

- 放送やテレビ側の設定によっては、見えかたが変わる場合があります。

基本操作



- 1 停止中に、を押す
- 2 「その他の機能へ」を選び、を押す
- 3 「初期設定」を選び、を押す
- 4 「テレビ / 機器 / ビエラリンクの接続」を選び、を押す

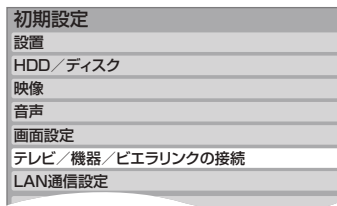

- 5 「TV アスペクト」を選び、を押す

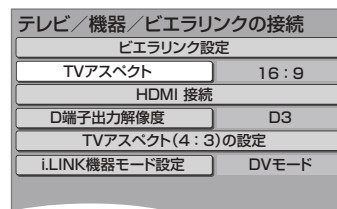

- 6 テレビタイプに合わせて項目を選び、を押す

例)「4:3」選択時

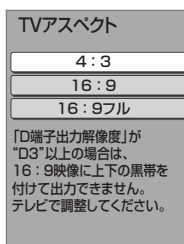

設定	テレビタイプ
4:3	4:3 標準テレビ
16:9	ワイドテレビ
16:9 フル	ワイドテレビ [左右の黒帯をなくして表示したいとき (→ 左記)]

接続した端子に合わせて設定する (つづき) / テレビ画面の横縦比を設定する

接続・設定

リモコン設定 / ソフトウェア更新

本機のリモコンでお手持ちのテレビの基本的な操作をすることができます。(電源の入切、テレビ / ビデオの切り換え、チャンネル選局、音量調整)

- 1 テレビ / STB 切換スイッチを「テレビ側」に切り換える
- 2 **電源** を押しながら、**1** あ **10** を押し、**2** けたの番号 (→ 下記) を入力する

例) 01 の場合… [10] → [1] 10 の場合… [1] → [10]

- リモコンのテレビ操作部のボタンを使って、テレビ操作ができるか確認してください。
- 工場出荷時はパナソニック (新1) に設定されています。

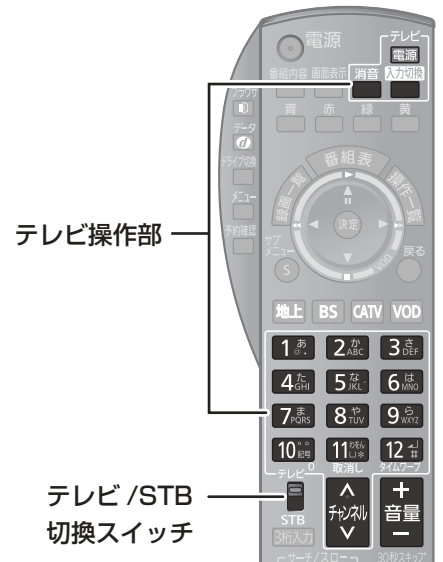

本機のリモコンでテレビを操作する

メーカー名	番号	メーカー名	番号	メーカー名	番号	メーカー名	番号
パナソニック (新1)	11	日立 (3)	33	シャープ (3)	47	三洋 (2)	62
パナソニック (新2)	12	日立 (4)	34	シャープ (4)	48	三洋 (3)	63
パナソニック (旧)	13	日立 (5)	91	三菱 (1)	51	三洋 (4)	64
パナソニック (地上D1)	14	日立 (6)	92	三菱 (2)	52	NEC (1)	65
パナソニック (地上D2)	15	SONY (1)	35	三菱 (3)	53	NEC (2)	66
ビクター	21	SONY (2)	36	三菱 (4)	54	AIWA	71
東芝	25	パイオニア	41	富士通ゼネラル (1)	55	FUNAI	72
日立 (1)	31	シャープ (1)	45	富士通ゼネラル (2)	56		
日立 (2)	32	シャープ (2)	46	三洋 (1)	61		

お知らせ

- 同一メーカーで設定が2種類以上ある場合は、動作するほうに設定してください。
- 接続したテレビにリモコン機能がない場合は、本機のリモコンでも動作しません。
- 電池の交換などで設定が「パナソニック (新1)」に戻った場合は、再設定してください。
- 一部動作しない機種もあります。動作しない場合は、テレビに付属のリモコンをご使用ください。

準備

- テレビの電源を入れ、テレビのリモコンで、本機を接続した入力に切り換える。(「ビデオ 1」など)

電源「切」の状態で、ご加入のケーブルテレビ局から送られてくる情報を本機に取り込むことにより、自動的に本機の制御プログラムを最新のものに書き換えます。

1 停止中に、**停止** を押す

2 **▲** **▼** で「その他の機能へ」を選び、**決定** を押す

3 **▲** **▼** で「放送設定」を選び、**決定** を押す

4 **▲** **▼** で「ソフトウェア更新設定」を選び、**決定** を押す

5 **◀** **▶** で「自動 (ダウンロード予約)」を選ぶ

- 電源「切」時に、自動的にダウンロードします。情報取得のために、本機を使用しないときは電源を切っておくことをおすすめします。
- 情報が届いた場合、メールで知らせます。(→131)

お知らせ

- ダウンロードの実行中は、本体表示窓に“DL 1/5”※と表示します。“DL 5/5”まで表示したあと時計表示に変わるまで本機を操作できません。
- ※“DL”は“Down Load”を表し、“1/5”は進行状況を示しています。
- ダウンロードの実行中は、故障の原因となりますので、絶対に電源コードを抜かないでください。

新情報のダウンロード方法を設定する

ソフトウェア更新設定

ケーブルモデムの設定を確認する

ケーブルモデムからネットワークに正しく接続できるかの確認とケーブルモデムの情報を確認します。





●TZ-DCH9810はケーブルモデムを内蔵していないため、この設定はありません。

ケーブルモデムとは

CATVの回線を使ってインターネットに接続するための装置です。電話回線におけるモデムの役割を果たすため、ケーブルモデムと云います。

準備

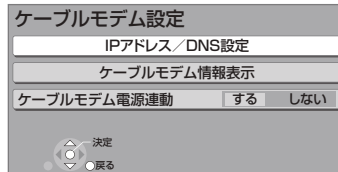

●テレビの電源を入れ、テレビのリモコンで、本機を接続した入力に切り換える。（「ビデオ1」など）

- 1 停止中に、を押す
- 2 [▲][▼]で「その他の機能へ」を選び、を押す
- 3 [▲][▼]で「初期設定」を選び、を押す
- 4 [▲][▼]で「ケーブルモデム設定」を選び、を押す



ネットワークの接続
状態を確認する

接続テスト

- 5 [▲][▼]で「IPアドレス/DNS設定」を選び、を押す
 - 6 [▲][▼]で「接続テスト」を選び、を押す
- テスト中：テスト中
OK：接続完了
NG：ケーブル宅内線の確認を行い、再度テストしてください。

ケーブルモデムの情報
を確認する

ケーブルモデム情報

内蔵ケーブルのモデム情報を確認することができます。

- 5 [▲][▼]で「ケーブルモデム情報表示」を選び、を押す
- 6 ケーブルモデムの情報を確認する

リモコン設定／ソフトウェア更新／ケーブルモデムの設定を確認する

接続・設定

ネットワークの設定をする

本機とLANケーブルを接続してお使いになるときのための設定です。

準備

- ネットワーク接続をする。(→110、111)
- テレビの電源を入れ、テレビのリモコンで、本機を接続した入力に切り換える。「[ビデオ 1]」など

例) TZ-DCH9810

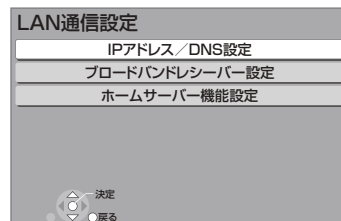

1 停止中に、を押す

2 [▲][▼]で「その他の機能へ」を選び、を押す

3 [▲][▼]で「初期設定」を選び、を押す

4 [▲][▼]で「LAN 通信設定」を選び、を押す

ネットワークの接続状態を確認する

接続テスト

LANケーブルで接続したあと、または「IP アドレス /DNS 設定」の各設定を終えたあとに必ず行ってください。

5 [▲][▼]で「IP アドレス /DNS 設定」を選び、を押す

6 [▲][▼]で「接続テスト」を選び、を押す

テスト中：テスト中

OK：ネットワーク関連機能が使える状態です。

宅内機器使用可：宅内のネットワーク接続機器が使用できる状態です。

NG：接続と設定を確認してください。

IP アドレスを設定する

IP アドレス自動取得

- 通常は、設定不要です（ルーターが自動で割り当てます）

ルーターに DHCP サーバー機能がない場合、ルーターの DHCP サーバー機能 (→165) を「有効」にしていないときのみ設定してください。

5 [▲][▼]で「IP アドレス /DNS 設定」を選び、を押す

6 [▲][▼]で「IP アドレス自動取得」を選び、[◀][▶]で「しない」を選ぶ

●通常は「する」を選んでおいてください。

7 [▲][▼]で「IP アドレス」、「サブネットマスク」、「ゲートウェイアドレス」をそれぞれ選び、を押す

8 ブロードバンドルーターの仕様を確認し、それぞれの項目を画面の指示に従って、1 あ 10 で入力し、を押す

 数字などを間違えたときは [黄] を押す

9 それぞれの登録画面で [◀][▶]で「はい」を選び、を押す



お知らせ

- パソコンを確認して、「IP アドレス」にはパソコンと違った値を、「サブネットマスク」、「ゲートウェイアドレス」にはパソコンと同じ値をそれぞれ入力してください。
- 不明な場合、設置された方に確認するか、ルーターなどの説明書をご覧ください。
- 0 ~ 255 以外の数値を入力するとエラーになります。
- LAN通信設定のIPアドレスには、ケーブルモデム設定のIPアドレスと異なるIPアドレスグループの設定が必要です。

DNS の IP アドレスを設定する

DNS-IP 自動取得

- 通常は、設定不要です

手動で「プライマリ DNS」、「セカンダリ DNS」を設定する必要がある場合のみ設定してください。

5 [▲][▼] で「IP アドレス /DNS 設定」を選び、**決定** を押す

6 [▲][▼] で「DNS-IP 自動取得」を選び（2ページ目）、[◀][▶] で「しない」を選ぶ
•通常は「する」を選んでおいてください。

7 [▲][▼] で「プライマリ DNS」、「セカンダリ DNS」をそれぞれ選び、**決定** を押す

8 プロバイダーから指示された IP アドレスを、画面の指示に従って、

1 あ ~ 10 い でそれぞれ入力し、**決定** を押す

 数字などを間違えたときは [黄] を押す

9 それぞれの登録画面で [◀][▶] で「はい」を選び、**決定** を押す



お知らせ

- パソコンを確認して、「プライマリ DNS」にはパソコンの「優先 DNS サーバー」の値を、「セカンダリ DNS」にはパソコンの「代替 DNS サーバー」の値をそれぞれ入力してください。
- 不明な場合、設置された方に確認するか、ルーターなどの説明書をご覧ください。
- 0 ~ 255 以外の数値を入力するとエラーになります。

 前の画面に戻るには

 を押す

 設定を終了するには

 を数回押す

ネットワーク連携する機器の設定をする

本機とLANケーブルでネットワーク接続した機器の登録や設定を行います。

準備

- ネットワーク接続と設定をする。(→110、111、126、127)
- テレビの電源を入れ、テレビのリモコンで、本機を接続した入力に切り換える。「[ビデオ 1]」など

ネットワーク 接続した当社 製テレビを 登録設定する

ビエラリンク (LAN) 設定

- PZR900 シリーズ
またはDLNAに対応した
当社製テレビと接続時
(2009年1月現在、
PZR900 シリーズのみ
対応しています)

1 停止中に、を押す

2 [▲][▼]で「その他の機能へ」を選び、を押す

3 [▲][▼]で「初期設定」を選び、を押す

4 [▲][▼]で「テレビ / 機器 / ビエラリンクの接続」を選び、を押す

5 [▲][▼]で「ビエラリンク設定」を選び、を押す

6 [▲][▼]で「ビエラリンク (LAN) 設定」を選び、
を押す

7 [▲][▼]で「ビエラリンク (LAN) 制御」を選び、
を押す

8 [▲][▼]で「入」を選び、を押す

9 [◀][▶]で「実行」を選び、を押す

- 「クイックスタート」(→114) が「入」に固定され、待機時の消費電力が増えます。

10 (PZR900 シリーズまたは DLNA に対応した当社製テレビ)
ビエラリンクメニューを表示させ、「ケーブルテレビ」
を選び、[決定]を押す

- 画面に「ケーブルテレビ本体で操作中です。ビエラリンク (LAN) は使用できません。」と表示されますが、[決定]を押したあと、手順 11 を行うと、ビエラリンク (LAN) が使用できるようになります。
- 対応機種によっては、操作方法が上記と異なる場合があります。その場合は、登録する機器の取扱説明書をご覧ください。

11 [▲][▼]で「登録完了」を選び、を押す

- 登録した機器からしか本機を操作できません。

 登録機器を新たに追加したいときは

- 手順 7 で「新規登録」を選び、[決定]を押す (→ 上記手順 9 へ)
- 最大 4 台まで登録できます。

 ビエラリンク (LAN) の機能を使用しないときは

- 手順 8 で「切」を選ぶ
- 登録している機器からの操作はできなくなります。もう一度「入」にすると操作できるようになります。

 機器の登録を解除するには

- ① 手順 7 で「登録機器一覧」から解除したい機器を選び、[決定]を押す
- ② [◀][▶]で「解除実行」を選び、[決定]を押す

 接続した機器側で表示される本機の名前を変更するには

- ① 手順 7 で「本機の名称変更」を選び、[決定]を押す
- ② [▲][▼]で項目を選び、[決定]を押す
 - 一覧から選んで変更：あらかじめ登録されている名前から選びます。
 - 文字入力して変更：文字入力画面から入力します。(→94)

お知らせ

- 本機に初めて LAN ケーブルを接続した場合、自動的に右記画面が表示されます。
[◀][▶]で「実行」を選び、[決定]を押すと、手順 8 へ進みます。
- 「ビエラリンク (LAN) 制御」と「ホームサーバー機能」(→129) の「入」「切」の設定は連動しているため、どちらか一方を「入」にすると、もう一方も同じように「入」になります。

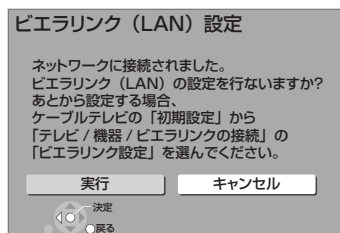
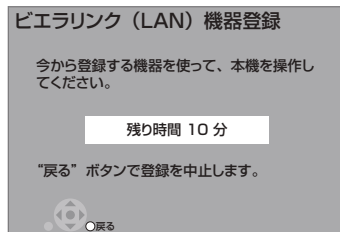
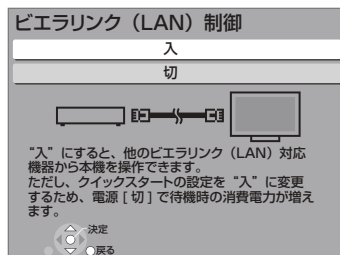

- 1 停止中に、を押す
- 2 [▲][▼]で「その他の機能へ」を選び、を押す
- 3 [▲][▼]で「初期設定」を選び、を押す
- 4 [▲][▼]で「LAN 通信設定」を選び、を押す

例) TZ-DCH9810

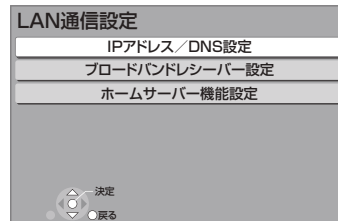

携帯電話の 接続形態を 設定する

ブロードバンド
レシーバー設定※

●TZ-DCH9810のみ

※ TZ-DCH9000、TZ-DCH9800 にブロードバンドレシーバー設定はありません。
ブロードバンドレシーバー機能をご利用になるには、対応サービスへの加入（一部有料）が必要です。

5 [▲][▼]で「ブロードバンドレシーバー設定」を選び、を押す

機器 ID:

ブロードバンドレシーバー機能を使ってインターネット
経由で携帯電話から操作するとき、機器を特定するための
番号です。

MAC アドレス:

家庭内ネットワークで接続されている機器を特定するた
めの番号です。

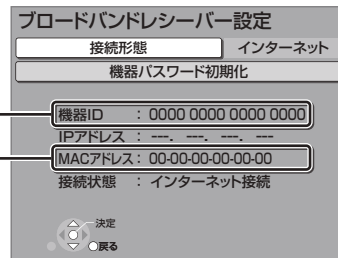

6 [▲][▼]で「接続形態」を選び、を押す

7 [▲][▼]で「インターネット」を選び、を押す

インターネット：本機をインターネットに接続する場合

- 「クイックスタート」(→114)が「入」に固定され、待機時の消費電力が増えます。

8 [◀][▶]で「はい」を選び、を押す

画面上の「接続状態」が「インターネット接続」であれば接続完了です。

☞ 「接続されていません」が表示されているとき

ネットワークの接続(→110、111)、「IP アドレス /DNS 設定」(→126)を確認してください。

DLNA 対応機 器を登録設定 する

ホームサーバー
機能設定

5 [▲][▼]で「ホームサーバー機能設定」を選び、を押す

6 [▲][▼]で「ホームサーバー機能」を選び、を押す

7 [▲][▼]で「入」を選び、を押す

- 「クイックスタート」(→114)が「入」に固定され、待機時の消費電力が増えます。

8 [▲][▼]で登録したい機器を選び、を押す

- 登録したい機器のMAC アドレスを選んでください。
- MACアドレスの確認方法は、登録したい機器の取扱説明書をご覧ください。

9 [◀][▶]で「視聴許可」を選び、を押す

- 登録された機器には「許可」が表示されます。
- 最大4台まで登録できます。
- 視聴許可した機器からしか本機を操作できません。

☞ 登録している機器の視聴許可を取り消すには

① 手順 8 で削除したい機器のMAC アドレスを選び、[決定]を押す

② [◀][▶]で「視聴許可取消」を選び、[決定]を押す

- 削除した機器から「許可」の表示が消去されます。

☞ ホームサーバー機能を使用しないときは

手順 7 で「切」を選ぶ

- 登録している機器からの操作はできなくなります。
- もう一度「入」にすると操作できるようになります。

☞ CATV デジタル放送を録画した番組の視聴を許可するには

手順 6 で「CATV 番組の視聴許可」を選び、「入」にする

- 暗証番号入力画面が表示されたら、画面の指示に従って[1]～[10]で暗証番号（4けた）を入力してください。

お知らせ

- 「ピエラリンク (LAN) 制御」(→128)と「ホームサーバー機能」の「入」「切」の設定は連動しているため、どちらか一方を「入」にすると、もう一方も同じように「入」になります。

☞ 前の画面に戻るには

を押す

☞ 設定を終了するには

を数回押す

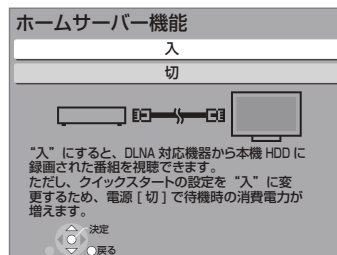



ネットワーク連携する機器の設定をする

接続・設定

ブラウザ設定をする

準備







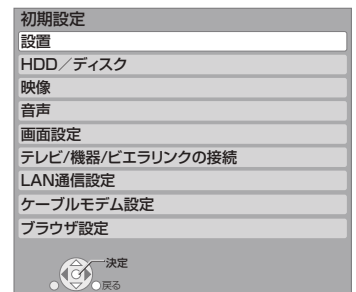



- テレビの電源を入れ、テレビのリモコンで、本機を接続した入力に切り換える。（「ビデオ 1」など）

- 1 停止中に、を押す
- 2 [▲][▼]で「その他の機能へ」を選び、を押す
- 3 [▲][▼]で「初期設定」を選び、を押す

例) TZ-DCH9000



本機のブラウザ機能でホームページを正しく表示させるための設定です。
ご加入のケーブルテレビ局からの指定があるときのみ、設定が必要です。

- 4 [▲][▼]で「ブラウザ設定」を選び、を押す
- 5 [▲][▼]で「プロキシアドレス」を選び、を押す
- 6 プロキシアドレスを入力する
 -  文字入力のしかた (→94)
 - 入力できるのは、「英数」と「数字」のみです。
- 7 を押す
- 8 [◀][▶]で「はい」を選び、を押す
- 9 [▲][▼]で「プロキシポート番号」を選び、を押す
- 10  1 あ ~  10 の 記号 でプロキシポート番号を入力し、を押す
 -  番号を間違えたときは [黄]を押す
- 11 [◀][▶]で「はい」を選び、を押す

ポータルサイトに接続できるか確認するには

手順 5 で「接続テスト」を選び、[決定]を押す

- 接続テスト用サイトにつながり正常に接続したことを示すメッセージが表示されたとき：
正しく設定ができています。
- 正しく接続されなかったとき：
画面上にメッセージが表示されます。接続と設定をご確認ください。(→110、125、126)

ホームのアドレスを確認するには

ネット操作パネル (→96) で「ホーム」を選んだときに表示されるページのアドレスを確認できます。

手順 4 のあと、「ホームアドレス」で確認してください。

ブラウザの設定をする

ブラウザ設定

前の画面に戻るには





を押す

設定を終了するには

を数回押す

いろいろな情報を見る(メール/情報)

メール/情報の基本操作

- 1 停止中に、を押す
- 2 [▲][▼]で「その他の機能へ」を選び、を押す
- 3 [▲][▼]で「メール/情報」を選び、を押す
- 4 [▲][▼]で項目を選び、を押す

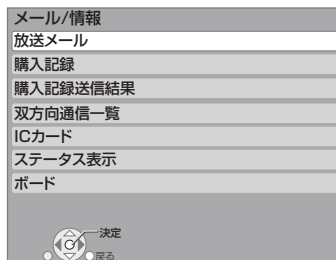





 前の画面に戻るには

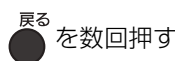

 画面を消すには



<p>放送メール</p>	<p>ご加入のケーブルテレビ局や本機からのお知らせや情報を見ることができます。</p> <p>[▲][▼]で確認したいメールを選び、[決定]を押す</p> <ul style="list-style-type: none"> ●ダウンロード情報が届いたときは、画面の下部にダウンロード予約ボタンが表示されます。予約を「する」または「しない」を選んでください。 「する」を選んだ場合、メールに記載されているダウンロード開始時刻の約5分前には、電源を切っておいてください。 ※ダウンロード予約の設定が「自動」の場合は、ダウンロード予約ボタンは表示されず、自動的にダウンロードが行われます。 <p> ダウンロード予約の設定については(→124)</p> <ul style="list-style-type: none"> ●ICカードが挿入されていないと、メールを受信できない場合があります。 ●メールの内容に合わせて、ボタンが表示されることがあります。 ●選んで決定すると、関連画面を表示します。 ●インターネットメールではありません。 ●ご加入のケーブルテレビ局のサービス内容により表示が異なります。 ●放送メールには、ご加入のケーブルテレビ局からのお知らせ(最大31通まで保存)や、本機の機能向上のためのダウンロード情報(最新の1通のみ保存)などがあります。 	
<p>購入記録</p>	<p>購入した有料番組を確認できます。</p> <ul style="list-style-type: none"> ●表示される金額は参考金額です。価格改定などにより、請求金額とは異なる場合があります。 	<p> 累計金額をリセット(0円に戻す)するには</p> <ol style="list-style-type: none"> ① [黄]を押して、リセット画面を表示させる ② [◀]で「はい」を選び、[決定]を押す
<p>購入記録送信結果</p>	<p>有料番組の購入記録、データ放送の送信記録などを確認します。</p> <ul style="list-style-type: none"> ●前回の送信結果で再送信が可能であれば、その旨表示します。このときは、[決定]を押すと再送信されます。 ●通常は自動送信されます。 <div style="display: flex; align-items: center;"> <div style="margin-right: 10px;"> <p>現在の送信状況</p> <hr style="width: 100px;"/> <p>前回の送信結果</p> <hr style="width: 100px;"/> </div> <div style="border: 1px solid gray; padding: 5px;"> <p>購入記録送信結果</p> <div style="background-color: #ccc; width: 100px; height: 20px; margin: 5px auto; text-align: center;">送信</div> </div> </div> <p> 送信結果を切り換えるには</p> <ul style="list-style-type: none"> ●[青]: B-CASの結果を表示します。 ●[赤]: C-CASの結果を表示します。 	
<p>双方向通信一覧</p>	<p>双方向通信の結果一覧を見ることができます。</p>	
<p>ICカード</p>	<p>B-CASカードやC-CASカードの番号などを確認できます。</p>	<p> その他の情報を見るには</p> <ul style="list-style-type: none"> ●[赤]: C-CASカード情報を表示 ●[緑]: CATV-ID情報を表示
<p>ステータス表示</p>	<p>本機のソフトウェアに関する情報などを見るときに使用します。</p>	<p> その他の情報を見るには</p> <ul style="list-style-type: none"> ●[青]: 本機のソフト情報を表示 ●[赤]: データ放送時のルート証明書情報を表示
<p>ボード</p>	<p>CSデジタル放送から送られてくる、番組情報などのお知らせを確認します。</p> <p>ご加入のケーブルテレビ局のサービス内容によっては、表示されない場合があります。</p> <ol style="list-style-type: none"> ① [▲][▼]で「CS1ボード」または「CS2ボード」を選び、[決定]を押す ② [▲][▼]で確認したい情報を選び、[決定]を押す <div style="border: 1px solid gray; padding: 5px; margin-top: 10px;"> <p>ボード</p> <div style="background-color: #ccc; width: 100%; height: 15px; margin-bottom: 5px;"></div> <div style="background-color: #ccc; width: 100%; height: 15px; margin-bottom: 5px; text-align: center;">CS1 ボード</div> <div style="background-color: #ccc; width: 100%; height: 15px; margin-bottom: 5px; text-align: center;">CS2 ボード</div> </div>	

ブラウザ設定をする / いろいろな情報を見る (メール/情報)

接続・設定

放送設定を変える(放送設定)

必要であれば設定を変更してください。設定内容は、電源を切っても保持されます。

放送設定の 基本操作

1 停止中に、を押す

2 [▲][▼]で「その他の機能へ」を選び、を押す

3 [▲][▼]で「放送設定」を選び、を押す

4 [▲][▼]で放送設定の項目を選び、を押す

5 [▲][▼]で設定項目を選び、を押す

●さらに項目がある場合は、この操作を繰り返してください。

6 [◀][▶]で設定内容を変更する

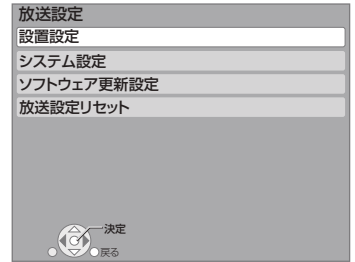

 前の画面に戻るには

 を押す

 画面を消すには

 を数回押す

 **お知らせ**

●操作方法が異なる場合があります。画面の指示に従ってください。

	設定項目	設定内容(下線部は工場出荷時の設定です)
設置設定	チャンネル設定(→115、116)	→[決定]を押して、さらに設定します。
	番組表設定(→119)	→[決定]を押して、確認することができます。
	地域	▶札幌～沖縄(設定を変更することはできません)
	地域設定(→116)	→[決定]を押して、さらに設定します。
	県域設定	▶東北海道～沖縄県
	郵便番号	---- - -----(郵便番号)
	地域設定削除	▶はい ▶いいえ
	電話設定(→117)	→[決定]を押して、さらに設定します。
	回線設定	▶自動 ▶プッシュ ▶ダイヤル20 ▶ダイヤル10
	トーン検出	▶する ▶しない
	「回線設定」(→上記)が「自動」以外のときに設定 できます。	
	内線設定	------(内線番号)
	電話テスト	--- ●「電話テスト」は使用できません。
	発信者番号通知	▶指定なし ▶通知する ▶通知しない
	電話会社設定	------(電話会社番号)
マイラインプラス	▶解除する ▶解除しない	
「電話会社設定」(→上記)を設定したときのみ設 定できます。		
C-CASカードテスト(→116)	---	
B-CASカードテスト(→116)	---	

リモコンの数字ボタンに割り当てられた放送局(2009年1月現在)

- 地上デジタル放送(→171)
- BSデジタル放送

番号	チャンネル	放送局名
1	101	NHK BS1
2	102	NHK BS2
3	103	NHKハイビジョン
4	141	BS日テレ

番号	チャンネル	放送局名
5	151	BS朝日
6	161	BS-i
7	171	BSジャパン
8	181	BSフジ

番号	チャンネル	放送局名
9	191	WOWOW
10	200	スター・チャンネル
11	211	BS11 デジタル
12	222	TwellV

- 放送局名やチャンネル番号は、実際の表示と異なる場合があります。
- 地上デジタル放送やCATV デジタル放送の設定内容は、ご加入のケーブルテレビ局により異なります。

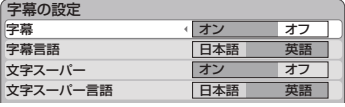
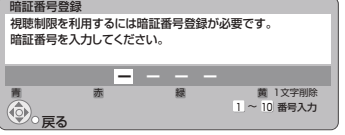
設定項目	設定内容(下線部は工場出荷時の設定です)
字幕の設定 デジタル放送の字幕や、番組からのお知らせなど(文字スーパー)を表示させるための設定です。録画モード「DR」以外で録画した場合、設定した内容がそのまま録画され、再生時に切り換えできません。	→[決定]を押して、さらに設定します。  <ul style="list-style-type: none"> ●放送に設定した内容が含まれていない場合は設定通りに表示されません。 ●強制的に表示される字幕や文字スーパーなど、設定しても番組によって無効になる場合があります。
字幕	▶ <u>オン</u> ▶ <u>オフ</u>
字幕言語	▶ <u>日本語</u> ▶ <u>英語</u>
文字スーパー	▶ <u>オン</u> ▶ <u>オフ</u>
文字スーパー言語	▶ <u>日本語</u> ▶ <u>英語</u>
制限項目設定 <ul style="list-style-type: none"> ●視聴制限のある番組の視聴できる年齢や購入金額の上限やブラウザ表示の制限を設定できます。 ●上限を超える番組を見るときは、暗証番号の入力が必要です。 ●年齢制限を超える番組は、番組表などで「…」と表示されます。 	→[決定]を押して、さらに設定します。  画面の指示に従って[1]～[10]を押し、暗証番号(4けた)を入力する <ul style="list-style-type: none"> ●10秒間ボタン操作がないと、元の画面に戻ります。 ●暗証番号を登録するときは番号を2回入力し、登録します。暗証番号は、忘れないようにメモをしておいてください。 ●暗証番号を入力後、下記の設定を行ってください。
視聴可能年齢	▶ <u>無制限</u> ▶ <u>4才～19才(1才刻み)</u>
一番組限度額	▶ <u>無制限</u> ▶ 100円 ▶ 500円 ▶ 1000円 ▶ 1500円 ▶ 2000円 ▶ 2500円 ▶ 3000円
ブラウザ制限 インターネットを利用するとき([ブラウザ]を押したとき)暗証番号の入力が必要かどうかの設定をします。	▶ <u>する</u> : 暗証番号の入力が必要 ▶ <u>しない</u> : 暗証番号の入力は不要
制限解除有効期限 視聴解除の期限を設定できます。	▶ <u>電源 OFF まで</u> : 電源を切るまで視聴可能 ▶ <u>選局まで</u> : チャンネルを変えるまで視聴可能
チャンネルスキップ設定 視聴できるチャンネルを制限することができます。	→[▲][▼]で制限するチャンネルを選び、[決定]を押します。 <ul style="list-style-type: none"> ●スキップ設定したチャンネルは選局できなくなります。(番組表にも表示しません) ●スキップ設定したチャンネルを選び[決定]を押すと、スキップ設定を解除します。 ●[青]を押すと、スキップ設定を一時解除します。(電源切まで) ●[黄]を押すと、スキップチャンネルのみの表示に切り換わります。
暗証番号変更	●変更した暗証番号は忘れないようにメモをしておいてください。
暗証番号削除	<ul style="list-style-type: none"> ●「視聴可能年齢」「一番組限度額」「ブラウザ制限」「制限解除有効期限」は工場出荷時の設定に戻ります。 ●再度暗証番号を登録する場合は、「制限項目設定」(→上記)から登録してください。
設定した年齢を超えるなど視聴に制限のある番組を選ぶと、暗証番号入力画面が表示されます。 	●暗証番号を入力すると、番組が映ります。

放送設定を変える(放送設定)(つづき)

	設定項目	設定内容(下線部は工場出荷時の設定です)
システム設定(つづき)	選局対象 [チャンネルへ,✓]を押して順送りできるチャンネルを設定します。	▶ 設定チャンネル :チャンネル設定で設定されているPo1~36までのチャンネル ▶ テレビ :テレビ放送(映像+音声) ▶ ラジオ :ラジオ放送(音声) ▶ データ :データ放送 ▶ すべて :受信できるすべてのチャンネル
	二重音声設定 二重音声の設定ができます。 電源を「切」「入」したときに放送が二重音声の場合、設定した音声になります。	▶ 主 :音声日本語 ▶ 副 :音声外国語 ▶ 主+副 :日本語と外国語を同時に出力 放送によっては「主」が外国語、「副」が日本語の場合があります。
	選局入力方式 チャンネルを選ぶとき、3桁のチャンネル番号を入力して選ぶか、数字ボタンに割り当てられたチャンネル番号を選ぶかを設定します。	▶ プリセット :数字ボタンを1度押しと、設置設定で設定したチャンネルに切り換わる ▶ 3桁入力 :数字ボタンを3度押し、3桁のチャンネル番号を入力すると、そのチャンネルに切り換わる
	チャンネルアップダウン [チャンネルへ,✓]を押して順送りする方法を設定します。	▶ ネットワーク :地上デジタル放送、BSデジタル放送、CATVデジタル放送などの各放送内で選局する ▶ シームレス :地上デジタル放送、BSデジタル放送、CATVデジタル放送などの各放送をまたいで選局する
更新設定 ソフトウェア	ダウンロード予約(→124) ご加入のケーブルテレビ局からの情報を本機に取り込むことにより、本機の制御プログラムを最新のものに書き換えます。	▶ 自動 :電源「切」時に、自動的にダウンロードします。 ▶ 手動 :情報が届いた場合、メールで知らせます。 (→131「放送メール」)
放送設定リセット	個人情報リセット 初期設定と放送設定の項目を工場出荷時の設定に戻します。 また、本機に記録されているお客様の個人情報(メールやデータ放送のポイントなど)や、予約内容も消去します。 ケーブルテレビ局への返却などで本機のご使用を中止される場合以外には、実行しないでください。	→[決定]を3秒以上押して、さらに設定します。 ▶はい ▶いいえ  お知らせ ●双方向データ放送やブラウザでのサービスをご利用の場合、本機からの操作により、ケーブルテレビ局や放送局、インターネットのホームページに登録された情報はこの操作では消去されません。消去方法はそれぞれのサービスにお問い合わせください。 ●HDDの番組などは、この操作では消去されません。消去するには、 初期設定「HDDのフォーマット」(→137) を行ってください。

本機の設定を変える(初期設定)

必要であれば設定を変更してください。設定内容は、電源を切っても保持されます。

初期設定の 基本操作

1 停止中に、を押す

2 [▲][▼]で「その他の機能へ」を選び、を押す

3 [▲][▼]で「初期設定」を選び、を押す

4 [▲][▼]で初期設定の項目を選び、を押す

5 [▲][▼]で設定項目を選び、を押す

●さらに項目がある場合は、この操作を繰り返してください。

6 [▲][▼][◀][▶]で設定内容を選び、を押す

例) TZ-DCH9000

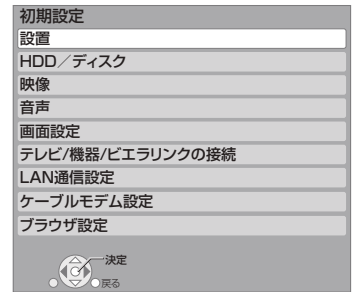

 前の画面に戻るには

 を押す

 画面を消すには

 を数回押す

 **お知らせ**

●操作方法が異なる場合があります。画面の指示に従ってください。

設定項目	設定内容(下線部は工場出荷時の設定です)
自動電源[切] 操作しないとき、節電のため自動的に電源を切る時間を設定します。	▶2時間 ▶6時間 ▶ <u>切</u> 時間を設定すると、本機の動作(録画やダビングなど)が終了してから2時間後または6時間後に、電源が切れます。
ワイドモード(→120) テレビのS映像入力端子に合わせて出力を設定します。	▶S1 ▶ <u>S1/S2</u> :「S1」または「S2」のとき ▶切 :「S」、またはテレビ側の、ワイドテレビの画面設定の切り換え機能を作動させたくないとき
クイックスタート 電源「切」状態からの起動を高速化します。(映像端子またはS端子接続時) ●テレビの種類や接続端子によっては、表示が遅れることがあります。 以下の設定時、「クイックスタート」は自動的に「入」になります。 ●「ピエラリンク(LAN)制御」(→139):「入」 ●「接続形態」(→140):「インターネット」 ●「ホームサーバー機能」(→140):「入」	▶入 ▶ <u>切</u> 「入」の場合、内部の制御部が通電状態になるため、「切」のときに比べて以下の内容が異なります。 ●待機時消費電力が増えます。 ●本機の動作を安定させるため、予約録画終了時または、午前4時ごろ(1週間に一度程度)に、本機全体を再起動することがあります。(再起動中は、本体表示窓に“PLEASE WAIT”と表示され、電源以外のボタン操作が数分間できません。また、本機から動作音がしますが、故障ではありません。) 「切」にすると、待機時消費電力は減りますが、起動に時間がかかるようになります。
初期設定リセット 設定を工場出荷時の設定に戻します。ただし、以下の設定は戻りません。 ・DVD-Videoの視聴制限 ・IPアドレス/DNS設定 ・ブラウザ設定	▶する ▶ <u>しない</u>

設置

放送設定を変える(放送設定)(つづき) / 本機の設定を変える(初期設定)

接続・設定

本機の設定を変える(初期設定)(つづき)

設定項目	設定内容(下線部は工場出荷時の設定です)
DVD-Video 再生設定	→[決定]を押して、さらに設定します。
DVD-Video の視聴制限 DVDビデオの視聴制限ができます。 ●暗証番号入力画面が表示されたら、画面の指示に従って[1]～[10]で暗証番号(4けた)を入力してください。	▶ レベル8 すべて視聴可 :すべてのDVDビデオが視聴可 ▶ レベル7～1 :制限レベルの記録されているDVDビデオ(成人向けや暴力シーンを含むもの)が視聴不可 ▶ レベル0 すべて視聴不可 :すべてのDVDビデオが視聴不可 ▶ ロック解除 ▶ 暗証番号変更 ▶ レベル変更 ▶ 一時解除
音声言語 再生時の音声を選びます。	▶ 日本語 ▶ 英語 ▶ オリジナル (ディスクの最優先言語で再生) ▶ その他****
字幕言語 再生時の字幕言語を選びます。	▶ オート : 「音声言語」で選んだ言語で音声再生されなかったときのみ、その言語で字幕を表示します。 ▶ 日本語 ▶ 英語 ▶ その他****
メニュー言語 テレビ画面に表示される言語を選びます。	▶ 日本語 ▶ 英語 ▶ その他****
AVCHD 優先モード RAM(AVCREC) R(AVCREC) R DL(AVCREC) ハイビジョン画質の番組と他機器でダビングしたハイビジョン動画(AVCHD)が混在したディスクで再生する動画を設定します。	▶ 入 : ハイビジョン動画(AVCHD)を再生 ▶ 切 : ハイビジョン画質の番組を再生
記録設定	→[決定]を押して、さらに設定します。
EP時の記録時間 録画モードがEP時の最大記録時間を選びます。	▶ 6時間 : 4.7 GBディスクに6時間記録 ▶ 8時間 : 4.7 GBディスクに8時間記録
高速ダビング用録画 R(V) R DL(V) RW(V) 高速ダビングできるようになります。ただし制限があります。(→右記) 「切」にすると、右記の制限はかかりませんが、上記ディスクへの高速ダビングはできません。 ●以下の場合に有効 ・DV 入力から記録 ・ファイナライズ後のディスク(DVDビデオ)をダビングするとき	▶ 入 : 高速ダビング対応にする ●記録される番組は以下の設定に従い記録されます。 ・画面サイズ:「ビデオ方式の記録アスペクト」(→下記) ・二重放送の音声:「二重放送音声記録」(→138) ▶ 切 ●コピー制限のある番組は、設定にかかわらず「切」の状態記録されます。
ビデオ方式の記録アスペクト 記録時のアスペクトの設定をします。 以下の記録時に有効 ● R(V) R DL(V) RW(V) への記録時 ●「高速ダビング用録画」(→上記)が有効なとき	▶ オート : 番組の記録開始時のアスペクトに従って記録します。 ▶ 4:3 ▶ 16:9 ●録画モード「EP」、「FR(EPモード相当の画質)」での記録時は、設定にかかわらず4:3で記録されます。
DVDの高速ダビング速度 高速モードでのダビング速度を設定します。 (高速記録対応ディスクの場合など)	▶ 最高速モード ▶ 高速モード ▶ 静音モード 「最高速モード」「高速モード」「静音モード」の順でダビング時の動作音は小さくなりますが、ダビングの所要時間は長くなります。
自動チャプター デジタル放送録画時にCMなどで自動的にチャプターを作成する設定をします。 ●CATV デジタル放送録画時には、番組によっては作成されない場合があります。	▶ 入 ▶ 切 ●録画する番組や録画モードによっては、正しく作成されない場合があります。

	設定項目	設定内容(下線部は工場出荷時の設定です)
HDD ディスク(ハード)	HDD設定	→[決定]を押して、さらに設定します。
	HDD管理	→[決定]を3秒以上押して、さらに設定します。
	全番組消去 番組をすべて消去します。	▶はい →[決定]を押して、さらに「実行」を選びます。 ▶いいえ
	HDDのフォーマット HDDの初期化を行います。	▶はい →[決定]を押して、さらに「実行」を選びます。 ▶いいえ
映像	スチルモード 一時停止中の画像の表示方法が選べます。	▶オート ▶フィールド:動きのある映像や「オート」時にぶれが生じるとき ▶フレーム:「オート」時に細かい絵柄などが見えにくいとき
	シームレス再生 部分消去した部分などの再生する状態が選べます。 (DRモードの番組やAVCHDの動画には、この設定は無効)	▶入:なめらかに再生(早送り中やCHAPTERの音声異なる場合は動きません。また、位置がずれることがあります) ▶切:精度よく再生(つなぎ目で画像が一瞬止まる場合があります)
	HDノイズフィルター ざらつきが少なく柔らかい画像にします。 「D端子出力解像度」(→139)が「D3」「D4」のとき、または「HDMI出力解像度」(→139)が「480p」以外のときに、ハイビジョン信号に対して有効	▶入 ▶切
音声	音声のダイナミックレンジ圧縮 小音量でもセリフを聞き取りやすくします。	▶入(Dolby Digitalの音声に有効) ▶切
	デジタル出力	→[決定]を押して、さらに設定します。
	Dolby Digital DTS AAC 出力信号(Dolby Digital、DTS Digital Surround、AAC)を、接続機器側で処理を行う「Bitstream」で出力するか、本機で「PCM」に処理して出力するかを設定します。	▶Bitstream:接続機器がそれぞれの音声をデコードできるとき ▶PCM:接続機器がそれぞれの音声をデコードできないとき それぞれの音声をデコードできるかどうかは、接続した機器の説明書をご覧ください。 ●HDMI端子の音声出力時に接続機器が対応していない項目が選ばれると、接続機器の仕様により設定どおり出力されない場合があります。(例:テレビとHDMI端子で接続した場合、本機のHDMI音声出力はダウンミックス2chに制限されます) ●正しく設定しないと雑音が発生し、耳を傷めたり、スピーカーを破損する恐れがあります。

本機の設定を変える(初期設定)(つづき)

	設定項目	設定内容(下線部は工場出荷時の設定です)
音声(つづき)	PCMダウンサンプリング変換 サンプリング周波数96 kHzまたは88.2 kHzで収録された音声を48 kHzまたは44.1 kHzに変換する(「入」かしない(「切」)かを選びます。	▶ 入 : 96 kHzまたは88.2 kHzに非対応の機器に接続 ▶ 切 : 96 kHzまたは88.2 kHzに対応した機器に接続 以下の場合、設定にかかわらず48 kHzまたは44.1 kHzに変換されます。 ・著作権保護処理がされているディスク
	ダウンミックス マルチサラウンド音声を再生するときにダウンミックス(→164)の方法を切り換えることができます。 ●「デジタル出力」(→137)が「Bitstream」のときはダウンミックスの効果はありません。	▶ ノーマル : バーチャルサラウンドに対応していない機器(テレビなど)に接続 ▶ ドルビーサラウンド : バーチャルサラウンドに対応している機器に接続 以下の場合、設定にかかわらず「ノーマル」で出力されます。 ・ AVCHD 再生時
	二重放送音声記録 以下の場合、両音声を記録できません。記録する音声を選びます。 ● R(V) R DL(V) RW(V) への記録 ●「高速ダビング用録画」(→136)が有効なとき ●「XP時の記録音声モード」(→下記)を「LPCM」にして、録画モード「XP」での記録	▶ 主音声 ▶ 副音声
	XP時の記録音声モード 録画モードが「XP」での記録時、音声を選びます。	▶ Dolby Digital ▶ LPCM : ・画質は少し下がります。 ・「XP」以外の録画モードでは、「Dolby Digital」になります。 ・二重放送の音声は「二重放送音声記録」(→上記)であらかじめ選んでください。
	DV入力時の音声設定 i.LINK(DV入力/TS)端子からの録画時、音声の種類を選びます。	▶ ステレオ 1 : 録画時の音声(L1, R1) ▶ ステレオ 2 : 編集などであとから追加した音声(L2, R2:ナレーションなど) ▶ MIX : ステレオ1とステレオ2の音声 二重放送の音声を記録する場合は、「二重放送音声記録」(→上記)で音声をあらかじめ選んでください。
画面設定	画面表示動作(オート) 操作の表示をテレビ画面に自動で表示します。	▶ 入 ▶ 切
	テレビ画面の焼き付き低減機能 通常は「入」に設定しておくことをおすすめします。「入」に設定すると、以下のような動作を行います。 ●10分以上操作を行わないと、テレビの焼き付きを低減するために、自動的に画面を切り換えます。 ●黒帯部分を明るくします。 [D端子またはHDMI端子と接続して、「D端子出力解像度」(→139)が「D3」「D4」のときや「HDMI出力解像度」(→139)が「480p」以外のとき]	▶ 入 ▶ 切
	本体表示窓の明るさ 本体表示窓の明るさを調節します。	▶ 常時明 ▶ 常時暗 ▶ 電源連動 : 電源「入」時は明るくなり、電源「切」時は暗くなります。 ▶ オート : 再生中は暗くなり、電源「切」時はすべて消灯します。 ・電源「切」時の消費電力の節電になります。 (電源「切」時の消費電力→114)

設定項目	設定内容(下線部は工場出荷時の設定です)
ビエラリンク設定	→[決定]を押して、さらに設定します。
ビエラリンク(HDMI)設定	→[決定]を押して、さらに設定します。
ビエラリンク制御 ビエラリンク(HDMI)に対応した機器とHDMI端子と接続時、連動操作の設定をします。	▶入 ▶切:ビエラリンク(HDMI)を使わないとき
電源オフ連動 ビエラと本機の電源を連動するように設定します。	▶入:本機の電源を「切」にすると、ビエラの電源も「切」にする ▶切
ビエラリモコンで操作 ビエラのリモコンで本機を操作するかどうかの設定をします。	▶入 ▶切
オートサウンド連携 ビエラリンク(HDMI)Ver.3以降に対応したビエラとアンプと接続時、自動的に適したサウンドに切り換えるかどうかの設定をします。	▶入 ▶切
ビエラリンク(LAN)設定(→128)	→[決定]を押して、さらに設定します。
ビエラリンク(LAN)制御 PZR900 シリーズまたはDLNA対応の当社製テレビとの連動操作を設定します。	▶入 ▶切:連動操作を使わないとき ●「入」に設定すると、以下の設定は自動的に「入」になります。 ・「クイックスタート」(→135) ・「ホームサーバー機能」(→140)
登録機器一覧 登録された機器を表示します。 ●登録された機器から本機の再生や録画予約ができます。	→[決定]を押して、さらに設定します。 ●「新規登録」を選んだ場合、連動する機器の登録ができます。 ●すでに登録されている機器を選んだ場合、その機器の情報の確認や登録削除ができます。
本機の名称変更 連動する機器側で表示される本機の名前を変更することができます。	
TVアスペクト 接続したテレビに合わせて設定します。	▶4:3 :標準テレビ ▶16:9 :ワイドテレビ ▶16:9フル:ワイドテレビで、左右の黒帯をなくして表示
HDMI接続	→[決定]を押して、さらに設定します。
HDMI映像優先モード	▶入 ▶切:アンプなどの機器とHDMI端子と接続し、テレビとD端子と接続するとき(アンプと接続する前に設定してください)
HDMI出力解像度 接続した機器が対応している項目には、画面上に「*」が表示されます。「*」の付いていない項目を選ぶと、映像が乱れることがあります。映像が乱れた場合は、本体の[■停止]と[▶再生]を5秒以上押したままにしてください。「480p」に設定されます。再度正しく設定してください。	▶オート :1080i、480pの順で接続した機器に適した解像度を自動で選択します。 ▶480p ▶1080i ▶720p :720pの映像以外は、1080iで出力されます。アンプと接続する場合、アンプが設定した解像度に非対応のときは、正しく出力できません。その場合は、本機とテレビをHDMI端子と接続し、アンプとはHDMI以外の端子と接続してください。
HDMI RGB出力レンジ RGB入力のみに対応した機器(DVI機器など)との接続時に有効	▶スタンダード ▶エンハンス :映像の黒白が鮮明でないとき
HDMI音声出力	▶入 ▶切:テレビとHDMI端子と接続し、HDMI非対応のアンプなどとデジタル音声出力端子と接続するとき
D端子出力解像度(→121)	▶D1 ▶D2 ▶D3 ▶D4 ●「D4」に設定すると、720pの映像以外は、1080iで出力されます。 ●設定を変更して映像が乱れた場合は、本体の[■停止]と[▶再生]を5秒以上押したままにしてください。「D1」に設定されます。

本機の設定を変える(初期設定)(つづき)

	設定項目	設定内容(下線部は工場出荷時の設定です)
テレビ／機器／ブルーレイディスクの接続(つづき)	TVアスペクト(4:3)の設定 4:3テレビに接続時、16:9映像の映しかたを選びます。	DVD-Videoの 16:9 映像 ▶ <u>パン & スキャン</u> : 左右の切れた映像で再生 (パン & スキャン再生ができないソフトは、レターボックスで再生) ▶ <u>レターボックス</u> : 上下に帯のある映像で再生
	録画ディスクの 16:9 映像	▶ <u>スルー</u> : 録画された映像のまま再生 ▶ <u>パン & スキャン</u> : 左右の切れた映像で再生 ▶ <u>レターボックス</u> : 上下に帯のある映像で再生 HDD DR モードの番組は、レターボックスで再生します。
LAN通信設定	i.LINK 機器モード設定 i.LINK(DV入力/TS)端子に接続した機器に合わせて設定します。 ●本機の入力「i.LINK(TS)」のときは、操作一覧を表示できません。操作一覧を表示する場合、 [入力切換] (ふた内部)を押して「i.LINK(TS)」以外を選んでから [操作一覧] を押してください。	▶ <u>DV モード</u> : DV 機器 ▶ <u>TS モード</u> : i.LINK(TS)に対応する DVD レコーダー、ブルーレイディスクレコーダー、D-VHS ビデオカセットレコーダー、HDD ビデオレコーダー
	IP アドレス /DNS 設定(→126)	→ [決定] を押して、さらに設定します。
	接続テスト	---
	IPアドレス自動取得	▶ <u>する</u> ▶ <u>しない</u>
	IPアドレス	-----
	サブネットマスク	-----
	ゲートウェイアドレス	-----
	DNS-IP自動取得	▶ <u>する</u> ▶ <u>しない</u>
	プライマリDNS	-----
	セカンダリDNS	-----
	MAC アドレス	
	ブロードバンドレシーバー設定(→129) [※]	機器 ID、IP アドレス、MAC アドレス、接続状態が確認できます。 → [決定] を押して、さらに設定します。
	接続形態 ネットワーク機能を使って携帯電話から操作する設定をします。	▶ <u>インターネット</u> : 本機をインターネットに接続しているとき ▶ <u>無効</u> : 携帯電話から操作しないとき 「インターネット」に設定すると、「クイックスタート」(→135)は自動的に「入」になります。
	機器パスワード初期化 携帯電話から操作するときに使用するパスワードを初期化します。	▶ <u>する</u> ▶ <u>しない</u>
	ホームサーバー機能設定 (→129) DLNA 対応機器から操作するための設定をします。	→ [決定] を押して、さらに設定します。
	ホームサーバー機能 ホームサーバー機能の設定をします。	▶ <u>入</u> ▶ <u>切</u> : ホームサーバー機能を使わないとき ●「入」に設定すると、以下の設定は自動的に「入」になります。 ・「クイックスタート」(→135) ・「ピエラリンク(LAN)制御」(→139)
	CATV 番組の視聴許可 CATV デジタル放送の視聴を許可する設定をします。 ●暗証番号入力画面が表示されたら、画面の指示に従って [1] ～ [10] で暗証番号(4けた)を入力してください。	▶ <u>入</u> ▶ <u>切</u> ●「入」に設定すると、視聴制限のある番組も視聴することができます。
	(MAC アドレス) 本機を操作できる DLNA 対応機器を登録します。	→ [決定] を押して、さらに設定します。 ●登録された機器には「許可」が表示されます。 ●すでに登録されている機器を選んだ場合、その機器の登録削除ができます。



※ TZ-DCH9000、TZ-DCH9800 にブロードバンドレシーバー設定はありません。

	設定項目	設定内容(下線部は工場出荷時の設定です)
ケーブルモデム設定(※)	IP アドレス /DNS 設定	→[決定]を押して、さらに設定します。
	接続テスト	---
	IPアドレス自動取得	▶ <u>する</u> ▶ しない
	IPアドレス	____.____.____.____
	サブネットマスク	____.____.____.____
	ゲートウェイアドレス	____.____.____.____
	DNS-IP自動取得	▶ <u>する</u> ▶ しない
	プライマリDNS	____.____.____.____
	セカンダリDNS	____.____.____.____
	MAC アドレス	
	ケーブルモデム情報表示(→125)	→[決定]を押して、確認することができます。
	MAC アドレス	
	ソフトウェアバージョン	
	ダウンストリーム周波数	
ダウンストリーム受信レベル		
ダウンストリーム SNR		
アップストリーム周波数		
アップストリーム送信レベル		
ケーブルモデム電源連動 本機と内蔵ケーブルモデムの電源オン・オフを連動させるかどうかの設定をします。 この設定は、変更できない場合があります。	▶ <u>する</u> ▶ しない	:本機の電源「切」時に内蔵のケーブルモデムも電源「切」になる :本機の電源「切」時に内蔵のケーブルモデムは電源「入」のままになる 消費電力は増えますが、電源「入」時にブラウザの起動が早くなります。
ブラウザ設定	プロキシアドレス	(初期値は空欄)
	プロキシポート番号	(初期値は0)
	ホームアドレス	https://t-navi.tv/
	接続テスト(→130)	---

※ TZ-DCH9810 はケーブルモデムを内蔵していないため、ケーブルモデム設定はありません。

再生のみできるディスク / 使えないディスクについて

再生のみできるディスク

<p>DVD ビデオ</p> 	<p>映画や音楽などの市販ソフト</p> <ul style="list-style-type: none">●本機では右記のマーク(リージョン番号)が表示されたディスクを再生できます。 <p>「2」(または「2」を含むもの)、「ALL」が表示されたもの(例)</p>  <p>●番号は国により異なります。</p>
<p>CD</p> 	<ul style="list-style-type: none">●音楽や音声記録された市販ソフト(CD-DA 形式で記録した CD-R や CD-RW を含む)●写真(JPEG)が記録された CD-R や CD-RW
<p>+R +R DL(片面2層) +RW</p>	<p>他の DVD レコーダーで録画されたディスク</p> <ul style="list-style-type: none">●録画した機器でファイナライズ(→164)を行ったディスクのみ再生できます。
<p>他機器で記録されたハイビジョン動画(AVCHD)のディスク</p>	<p>以下のディスクが再生できます。</p> <ul style="list-style-type: none">●DVD-RAM、DVD-R、DVD-R DL、DVD-RW、+R、+R DL、+RW●DVD-RAM 以外は、録画した機器でファイナライズ(→164)を行ったディスクのみ再生できます。●ハイビジョン動画(AVCHD)とハイビジョン画質の番組が混在したディスクについて本機では、再生のみできます。再生前に、初期設定「AVCHD 優先モード」(→136)を「入」にしてください。

記録状態によって再生できない場合があります。

- ソフト制作者の意図により、本書の記載どおりに動作しないことがあります。ディスクのジャケットなどをご覧ください。
- CD-DA規格に準拠していないCD(コピーコントロールCDなど)は、動作および音質の保証はできません。

8 cm ディスクについて

- 本機では、DVD-RAM、DVD-R、DVD-R DL、DVD-RW の 8 cm ディスクに記録や編集はできません。再生や HDD へのダビングのみ可能です。
- CD は再生のみできます。

「RAM 2」マークのついた DVD-RAM ディスク(6X 以上の 高速記録対応)について

本機では、記録や編集はできません。再生や HDD へのダビングのみ可能です。

本機で使えないディスク

- 2.6 GB/5.2 GB DVD-RAM
- 3.95 GB/4.7 GB DVD-R for Authoring
- 本機以外の機器で記録し、ファイナライズ(→164)されていないDVD-R(ビデオ方式)、DVD-R DL(ビデオ方式)、DVD-RW(ビデオ方式)
- PAL方式で記録されたディスク
- リージョン番号「2」「ALL」以外のDVDビデオ
- ブルーレイディスク(BD-RE、BD-R、BDビデオ)
- HD DVD
- DVD-ROM
- CD-ROM
- CDV
- DVDオーディオ
- CD-G
- Photo-CD
- CVD
- SVCD
- ビデオCD
- SACD
- MV-Disc
- PD
- DVD-RW(片面2層) など

SD カードについて

本機で使えるカードは？	SD メモリーカード (8 MB ~ 2 GB) SDHC メモリーカード (4 GB ~ 32 GB) miniSD メモリーカード microSD メモリーカード microSDHC メモリーカード ●本書では上記カードのことを「SDカード」と記載しています。 ●miniSDカード、microSDカード、microSDHC カードは、必ず専用のアダプターを装着してご使用ください。
何ができるか？	動画 MPEG2 AVCHD ●当社製 SD ビデオカメラなどで撮影した MPEG2 動画を HDD RAM(VR) -R(VR) -R DL(VR) -RW(VR) にダビングできます。(→67) SD カードから MPEG2 動画を直接再生することはできません。 ●当社製デジタルハイビジョンビデオカメラで撮影したハイビジョン動画(AVCHD)の再生や HDD RAM(AVCREC) -R(AVCREC) -R DL(AVCREC) への取り込みができます。(→78)
	写真 JPEG ●デジタルカメラなどで撮影した写真の再生(→79)やダビング(→86)ができます。

使用可能なSDカードについて

- 4 GB以上のメモリーカードは、SDHCロゴのある(SD 規格準拠)カードのみ使用できます。
- 使用可能領域は、表示容量より少なくなります。
- 最新情報は下記サポートサイトでご確認ください。(2009年1月現在)
<https://sol.panasonic.biz/catv-support/index.html>
- SDカードを他機でフォーマットすると、記録に時間がかかるようになる場合があります。また、パソコンでフォーマットすると本機では使用できない場合があります。このようなときは本機でフォーマットしてください。(→90)
- 本機はSD規格に準拠したFAT12、FAT16形式でフォーマットされたSDメモリーカード、およびFAT32形式でフォーマットされたSDHCメモリーカードに対応しています。
- 本機で記録したSDHCメモリーカードは、SDHCメモリーカードに対応した機器でのみ使用できます。SDメモリーカードのみに対応した機器では使用できません。

■カードを廃棄/譲渡するときのお願い

本機やパソコンの機能による「フォーマット」や「削除」では、ファイル管理情報が変更されるだけで、カード内のデータは完全には消去されません。
廃棄/譲渡の際は、カード本体を物理的に破壊するか、市販のパソコン用データ消去ソフトなどを使ってカード内のデータを完全に消去することをおすすめします。
カード内のデータはお客様の責任において管理してください。

■誤消去防止のために

カードにあるスイッチを「LOCK」側にすると、カードの内容を誤って消去することを防げます。



同時操作について

番組の録画中・ダビング中にできる操作

(○:できる x:できない)

	放送中の番組の視聴	HDDの再生	ディスクの再生	SDカードの再生	ダビング・AVCHDの取り込み	編集	写真の再生・取り込み
DRモードでHDDに録画中	○	○	○	○ ^{*2}	×	○	×
HG、HX、HE、HL モードでHDDに録画中	○	○	○ ^{*1}	×	×	○	×
XP、SP、LP、EP、FRモードでHDDに録画中	○	○	○ ^{*1}	×	×	○	×
DVDディスクに予約録画中	○	○	×	×	×	○ ^{*3}	×
i.LINK(TS) 入力から録画中	○	○	○ ^{*1}	○ ^{*2}	×	○	×
DV 入力から録画中	×	×	×	×	×	×	×
おまかせダビング中	×	×	×	×	×	×	×
1倍速でダビング中	×	×	×	×	×	×	×
高速でダビング中(ファイナライズあり)	×	×	×	×	×	×	×
高速でダビング中(ファイナライズなし)	○	○	×	×	×	○ ^{*3}	×

●2 番組同時録画中は、録画中の番組以外は放送中の番組を視聴できません。

●「DV おまかせ取込」中は同時操作はできません。

※1 DRモード以外で録画中は、AVCHDのディスクは再生できません。

※2 DRモードで録画中は、AVCHDの動画のみ再生できます。(写真は再生できません)

※3 ディスクの編集はできません。

他の操作を実行中の予約録画の動作

(○:実行する x:実行しない)

他の操作	予約録画の実行	他の操作	予約録画の実行
録画中	○ ^{*1}	写真おまかせ取込中	×
再生中(番組・写真)	○ ^{*2}	写真のダビング中	×
番組の編集の処理を実行中	○	フォーマット中	×
写真の編集の処理を実行中	×	ファイナライズ中	×
おまかせダビング中	×	ブラウザを表示中	○ ^{*1}
番組を高速でダビング中(ファイナライズあり)	×	別の部屋のテレビなどで再生中	○ ^{*1}
番組を高速でダビング中(ファイナライズなし)	○ (1番組のみ)	VODを表示中	○ ^{*1}
番組を1倍速でダビング中	×		
i.LINK(TS) ダビング中	×		
DV おまかせ取込中	○ ^{*3}		
AVCHD 取込中	×		

※1 2 番組同時録画ができない状態のときは、予約録画が優先され、実行中の操作は終了します。

※2 ディスク再生中に、ディスクへの予約録画が始まったときや、AVCHD ディスクを再生中に DR モード以外の予約録画が始まると、再生は終了します。

※3 実行中の操作は終了します。

●各操作の実行前の画面に予約録画に関するメッセージが表示されますので、ご確認ください。

●予約録画が実行されなかった場合、それぞれの操作終了時点から予約録画が始まります。

受信できるテレビ放送について

ICカードを挿入しないと、デジタル放送は映りません。

放送の種類 本書での表示	特徴	本機で利用できるサービス (用語については →164)
地上デジタル 地上デジタル	地上波のUHF放送(13～62ch)の周波数帯を使って行うデジタル放送で、高画質な映像や多チャンネルの番組以外に地域密着型のデータ放送なども行われています。 本機では、ワンセグ放送(携帯端末向けの地上デジタルテレビ放送)は受信できません。	テレビ番組ガイド(EPG) 字幕放送 双方向サービス
BSデジタル BSデジタル	放送衛星(Broadcasting Satellite)を使って行う放送で、ハイビジョン放送やデータ放送が特長です。 ●BS日テレ、BS朝日、BS-i、BSジャパン、BSフジなどは無料放送を行っています。 ●WOWOWなどの有料放送は、ご加入のケーブルテレビ局にて加入申し込みと契約が必要です。ご加入のケーブルテレビ局にお問い合わせください。	テレビ番組ガイド(EPG) 字幕放送 双方向サービス
CATVデジタル CATVデジタル	ニュースや映画、スポーツ、音楽など幅広いジャンルの専門チャンネルから、見たい番組を選択できます。ご加入のケーブルテレビ局にて加入申し込みと契約が必要です。 ●ご加入のケーブルテレビ局にお問い合わせください。	テレビ番組ガイド(EPG) 字幕放送 双方向サービス

本機では、地上アナログ放送を受信することはできません。

デジタル放送には、3種類の放送があります。

テレビ放送



従来からのテレビ放送です。

ラジオ放送



本機では記録できません

静止画像など

音楽など音声を主とした放送です。

データ放送



本機では記録できません

テレビ放送が表示されることもあります

お住まいの地域の生活情報やクイズなどの放送です。(天気予報やニュースなど)

同時操作について / 受信できるテレビ放送について

必要なとき

取り扱いについて

■録画内容の補償に関する免責事項について

何らかの不具合により、正常に録画・編集ができなかった場合の内容の補償、録画・編集した内容(データ)の損失、および直接・間接の損害に対して、当社およびご加入のケーブルテレビ局は一切の責任を負いません。また、本機を修理した場合(HDD 以外の修理を行った場合も)においても同様です。あらかじめご了承ください。

	<p>設置場所にはお気をつけください。故障の原因になることがあります。</p> <ul style="list-style-type: none"> ●ビデオなどの熱源となるものの上に置かない。 ●温度変化が起きやすい場所に設置しない。 ●「つゆつき」が起りにくい場所に設置する。 <p>また、たばこの煙なども故障の原因になります。</p> <div style="text-align: right;">  </div>
<p>本機の設置場所</p>	<p>つゆつきについて</p> <p>冷えたビンなどを冷蔵庫から出してしばらく置いておくと、ビンの表面に水滴が発生します。このような現象を「つゆつき」といいます。</p> <ul style="list-style-type: none"> ●「つゆつき」が発生しやすい状況 <ul style="list-style-type: none"> ・急激な温度変化が起きたとき(暖かい場所から寒い場所への移動やその逆、急激な冷暖房、冷房の風が直接あたるなど) ・湯気が立ち込めるなど、部屋の湿度が高いとき ・梅雨の時期 ●「つゆつき」が起りそうなときは、部屋の温度になじむまで(約2~3時間)、電源を切ったまま放置してください。 <div style="text-align: right;">  </div>
<p>本機の移動</p>	<ol style="list-style-type: none"> ① 電源を切る(本体表示窓から“BYE”が消えるまで待つ) ② 電源プラグをコンセントから抜く ③ HDDの回転が完全に止まってから(3分程度待ってから)、振動や衝撃を与えないように動かす(電源を切っても、HDDはしばらくの間は惰性で回転しています)
<p>お手入れ</p>	<p>本体</p> <p>電源プラグをコンセントから抜き、乾いた柔らかい布でふいてください。</p> <ul style="list-style-type: none"> ●汚れがひどいときは、水にひたした布をよく絞ってから汚れをふき取り、そのあと、乾いた布でふいてください。 ●ベンジン、シンナー、アルコール、台所洗剤などの溶剤は、外装ケースが変質したり、塗装がはげる恐れがありますので使用しないでください。 ●化学ぞうきんをご使用の際は、その注意書きに従ってください。 <p>録画/再生用レンズ</p> <p>長期間使用すると、レンズにほこりなどが付着し、正常な録画・再生ができなくなることがあります。使用環境や使用回数にもよりますが、約1年に一度、当社指定のレンズクリーナー(例:RP-CL720)でほこりなどの除去をおすすめします。使い方は、レンズクリーナーの説明書をご覧ください。</p> <ul style="list-style-type: none"> ●クリーニング中に音がすることがありますが、故障ではありません。
<p>本機の温度上昇について</p>	<p>本機を使用中は温度が高くなりますが、性能・品質には問題ありません。</p> <p>本機の移動やお手入れなどをするときは、電源を切って電源コードを抜いてから3分以上待ってください。</p> <ul style="list-style-type: none"> ●本機の温度が気になる場合は、ご加入のケーブルテレビ局にご相談ください。
<p>本機を返却するとき</p>	<p>本機にはお客様の操作に関する個人情報(メールや購入記録、データ放送のポイントなど)が記録されています。ケーブルテレビ局への返却などで本機のご使用を中止される場合は、放送設定「個人情報リセット」を実行し、記録された情報を必ず消去してください。(→134)</p> <ul style="list-style-type: none"> ●本機に記録される個人情報に関しては、お客様の責任で管理してください。

<p>本機が操作を受けつけないときは…</p>	<ul style="list-style-type: none"> ●各種安全装置が働いていることがあります。 ① 本体の[電源 〇/I]を押し、電源を切る <ul style="list-style-type: none"> ●切れない場合は、約3秒間押し続けると強制的に切れます。(または、電源コードをコンセントから抜き、約1分後再びコンセントに差し込む) ② 本体の[電源 〇/I]を押し、電源を入れる <p>上記の操作を行っても操作できないときは、ご加入のケーブルテレビ局にご相談ください。</p>
--------------------------------	---

音のエチケット

楽しい音楽も時と場所によっては気になるものです。特に静かな夜間には窓を閉めたり、ヘッドホンをご使用になるのも一つの方法です。



音のエチケット
シンボルマーク

HDD は振動・衝撃やほこりに弱い精密機器です

設置環境や取り扱いにより、部分的な損傷や、最悪の場合、録画や再生ができなくなる場合もあります。特に動作中は振動や衝撃を与えたり、電源プラグを抜いたりしないでください。また、停電などにより、録画・再生中の内容が損なわれる可能性があります。

HDD は一時的な保管場所です

HDD は、録画した内容の恒久的な保管場所ではありません。一度見るまで、または編集やダビングするまでの一時的な保管場所としてお使いください。

HDD に異常を感じた場合はすぐにダビング(バックアップ)を…

HDD 内に不具合箇所があると、録画時や再生時、ダビング時に継続した異音が生じたり、映像にブロック状のノイズが発生することがあります。そのままお使いになると劣化が進み、HDD 全体が使えなくなってしまう恐れがあります。

このような現象が確認された場合は、すみやかにディスクなどにダビングし、修理をご依頼ください。

●HDD が故障した場合は、記録内容(データ)の修復はできません。

本機から HDD の動作音が聞こえますが故障ではありません

HDD の品質維持のため、自動的に内部点検を行っています。以下の状態のときに、本機から音が聞こえる場合がありますが、故障ではありません。

- 電源切 / 入時
- 番組表データを受信中
- ソフトウェアのダウンロード中
- 予約録画終了時または午前 4 時ごろ (1 週間に一度程度) の、本機全体の自動再起動時
- 録画モード変換時

持ちかた



信号面や端子面には手を触れない

汚れたとき

水を含ませた柔らかい布でふき、あとはからぶきしてください。

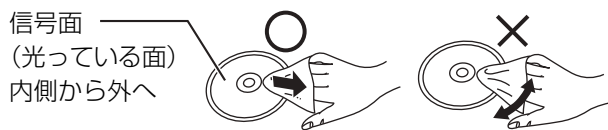

信号面 (光っている面) 内側から外へ

レコードクリーナーやシンナー、ベンジン、アルコールでふかない

ディスクカード

破損や機器の故障防止のために

次のことを必ずお守りください。

- 落としたり、激しい振動を与えたりしない。
- お茶やジュースなどの液体をかけたりこぼしたりしない。
- ディスク
 - ・シールやラベルをはらない。(ディスクにそりが発生したり、回転時のバランスがくずれて使用できないことがあります)
 - ・印刷面にあるタイトル欄に文字などを書き込む場合は、必ず柔らかい油性のフェルトペンなどを使う。ボールペンなど、先のとがった硬いものは使わない。
 - ・傷つき防止用のプロテクターなどは使わない。
 - ・以下のディスクを使わない。
 - シールやラベルがはがれたり、のりのはみ出ししているレンタルなどのディスク
 - そっていたり、割れたりひびが入っているディスク
 - ハート型など、特殊な形のディスク



●カード

- ・カード裏の端子部にごみや水、異物を付着させない。

保管場所

次のような場所に置いたり保管したりしない

- ほこりの多いところ
 - 高温になるところ
 - 温度差が激しいところ
 - 湿度の高いところ
 - 湯気や油煙の出るところ
 - 冷暖房機器に近いところ
 - 直射日光のあたるところ
 - 静電気・電磁波の発生するところ (大切な記録内容が損傷する可能性があります)
- 使用後はケースに収めてください。

こんな表示が出たら

表示文字 (数字は例)	調べるところ・原因・対策	ページ
D	<ul style="list-style-type: none"> 番組データなど放送情報を受信中です。 録画モード変換の処理中です。 	—
TEL	<ul style="list-style-type: none"> 電話回線使用中です。 自動的に視聴記録の送信を行うため、“TEL”が一時的に点灯する場合があります。(通常、深夜から早朝) 	—
61PCT	<ul style="list-style-type: none"> 高速ダビング中やファイナライズ中などの進行状況です。(例:61パーセント) 	—
BS 101	<ul style="list-style-type: none"> 現在選んでいる BS デジタル放送のチャンネルです。(例:101チャンネル) 	—
C 200	<ul style="list-style-type: none"> 現在選んでいる CATV デジタル放送のチャンネルです。(例:200チャンネル) 	—
D 011	<ul style="list-style-type: none"> 現在選んでいる地上デジタル放送のチャンネルです。(例:011チャンネル) 	—
DL 1/5	<ul style="list-style-type: none"> ダウンロード実行中です。表示が消えるまで、本機を操作することはできません。故障の原因となりますので、絶対に電源コードを抜かないでください。(1/5などはダウンロードの進行状況です) 	—
DV	<ul style="list-style-type: none"> 現在、DV 入力選ばれています。 	—
HARD ERR	<ul style="list-style-type: none"> 電源を入れ直しても症状が変わらない場合は、ご加入のケーブルテレビ局にご相談ください。 	—
HDMI ONLY	<ul style="list-style-type: none"> RAM(AVCREC) -R(AVCREC) -R DL(AVCREC) ディスクによっては、著作権保護の規定により、アナログでの出力を禁止している場合があります。その場合は、HDMI 端子のみ映像出力が可能です。 	—
NoFINALIZE	<ul style="list-style-type: none"> -R(V) -R(AVCREC) -R DL(V) -R DL(AVCREC) -RW(V) (未ファイナライズのディスクのみ) HDDの録画や再生中などに、[開/閉▲](ふた内部)を押したときに表示されます。ファイナライズを行わずにディスクを取り出します。 	—
NoREAD	<ul style="list-style-type: none"> ディスクに汚れや傷が付いているため、記録や再生、編集はできません。 当社指定のレンズクリーナー(例:RP-CL720)の作業が終了したときに、表示されることがあります。[開/閉▲](ふた内部)を押してクリーナーを取り出してください。 	—
NoREC	<ul style="list-style-type: none"> 以下の場合、[録画●](ふた内部)を押しても、録画はできません。 <ul style="list-style-type: none"> データ放送やラジオ放送、または録画中の番組を視聴中 i.LINK(TS) 入力に接続した機器でコピー禁止のディスクなどを再生中 	—
PHOTO	<ul style="list-style-type: none"> 写真一覧表示中です。 	—
PLEASE WAIT	<ul style="list-style-type: none"> 終了処理中です。“BYE”が表示されたあと、電源が切れます。 停電または動作中に電源コードが抜けたための復旧動作中にも表示されます。表示が消えれば使えます。 	—
PRDG FULL	<ul style="list-style-type: none"> 「新番組おまかせ録画」以外の予約が 64 件登録されています。不要な予約を消してください。 	32
SLIDE	<ul style="list-style-type: none"> 写真のスライドショー再生中です。 	—
TS	<ul style="list-style-type: none"> 現在、i.LINK(TS)入力が選ばれています。 	—
T-WARP	<ul style="list-style-type: none"> タイムワープ中です。 	47

表示文字	調べるところ・原因・対策	ページ
U59	●本体の内部温度が上昇しています。安全のため動作停止中です。表示が消えるまで(約30分間)お待ちください。できるだけ風通しのよいところに設置し、背面の内部冷却用ファンの周りを空けてください。	—
U61	●ディスクが入っていない状態で、録画や再生、ダビング中に、異常が確認されたため、本体動作を正常に戻すための復旧動作中です。故障ではありません。表示が消えれば使えます。	—
U72 U73	●HDMI接続時に異常が発生しました。 ・接続機器がHDMIに対応していません。 ・HDMIケーブルが破損しています。 ・HDMIロゴの付いたケーブルをお使いください。	—
U76	●HDMI端子と接続した機器が、著作権保護に対応していないため、著作権保護された DVD-V RAM(AVCREC) -R(AVCREC) -R DL(AVCREC) は再生できません。	—
U77	●お使いの DVD-V RAM(AVCREC) -R(AVCREC) -R DL(AVCREC) は著作権情報が不正なため映像は出力されません。	—
U88	●再生やダビング中に、ディスクに異常が確認されたため、本体動作を正常に戻すための復旧動作中です。故障ではありません。表示が消えれば使えます。	—
F99	●本機が正常に動作しません。本体の[電源ON/OFF]を押し、電源を切/入してください。それでも症状が変わらない場合は、ご加入のケーブルテレビ局にご相談ください。	—
F00 H00 (数字の00は例です)	●異常が発生しました。("F"または"H"以降の数字は、本機の状態によって変わります) 電源を一度、切/入してください。	—
UNFORMAT	●フォーマットされていない、または他の機器で記録されたディスクが入っています。ご使用になる場合は、ディスクをフォーマットしてください。ただし、記録されていた内容はすべて消去されます。	90
UNSUPPORT	●本機で記録や再生できないディスクが入っています。本機に対応したディスクをお使いください。	10、 142
VIDEO	●録画一覧表示中です。	—

本体表示窓

上記の数値表示は、本機の症状を表すサービス番号です。

上記で紹介している操作をしても表示が消えない場合は、ご加入のケーブルテレビ局へ修理を依頼してください。

ディスクの取り出し時 **-R(V)** **-R(AVCREC)** **-R DL(V)** **-R DL(AVCREC)** **-RW(V)** (未ファイナライズのディスクのみ)

停止中に、[開/閉▲] (ふた内部) を押し、記録済みディスクを取り出そうとすると、ファイナライズの誘導画面を表示します。ファイナライズを行うと、他のDVD機器で再生できるようになりますが、あとから記録や編集をすることはできなくなります。

他のDVD機器再生(ファイナライズ)

このディスクは他のDVD機器で再生できる処理を行うことができます。処理を行うと記録や編集はできなくなります。処理には約○分かかります。処理を開始してもよろしいですか?

- 録画ボタンを押すと処理を開始します。
- ▲ 開/閉ボタンを押すと処理を終了します。

この動作を行わないで終了した場合、本機以外で再生できません。

🔍 ファイナライズを行う場合

- [録画●] (ふた内部) を押し
- ファイナライズが実行されます。

🔍 ファイナライズを行わない場合

- [開/閉▲] (ふた内部) を押し
- ディスクトレイが開きます。

HDD の録画や再生中などは、ファイナライズを行わずにディスクトレイが開きます。本体表示窓には、下記の表示が出ます。

NoFINALIZE

- **-R(V)** **-R DL(V)** **-RW(V)** ファイナライズ後のディスクのトップメニュー画面の背景色や再生方法を設定したい場合は、ファイナライズを実行する前に、DVD管理の「トップメニュー」や「ファーストプレイ選択」を変更してください。(→93)

すべての表示を記載しているわけではありません。

こんな表示が出たら

必要なとき

こんな表示が出たら(つづき)

	表示文字	調べるところ・原因・対策	ページ
ネットワーク設定や接続テスト	接続できませんでした。 (C200)	●ハブをお使いの場合で、ハブの Link ランプが消えているときは、ケーブルの接続、LAN 端子の接触不良、またはケーブル(誤ってクロスケーブルを使用)などを確認してください。	110
	IP アドレスが設定されていません。 (C201)	●初期設定「IP アドレス /DNS 設定」で「IP アドレス」が「---. ---. ---. ---」になっています。「IP アドレス」、「サブネットマスク」、「ゲートウェイアドレス」を設定してください。(必要に応じて、アドレスの自動取得を選択してください)	140
	IP アドレスが取得できませんでした。 接続や設定をご確認ください。 (C203)	●ハブをお使いの場合は、ハブとルーター間の接続をご確認ください。 ・ルーターにつなぐ側のポートは、UPLINK につないでください。 ・ハブの Link ランプが点灯しているか確認し、消えている場合は、ケーブルの接続、LAN 端子の接触不良、またはケーブル(誤ってクロスケーブルを使用)などを確認してください。 上記で問題がなければ、ルーターなどの DHCP が動作していないことが考えられます。ルーターの設定や動作をご確認ください。ルーターのリセットを行ってみるのも 1 つの方法です。	110
	IP アドレスの重複を検出しました。 設定をご確認ください。 (C204)	●本機と同じ IP アドレスが他の機器に使われています。 他のパソコンや、本機、ルーターの IP アドレスをご確認のうえ、重複しないように再設定してください。	—
	接続テストを実行できませんでした。 (C205)	●一度、電源を「切」にし、電源コードを抜き差しし直して、再度実行してください。それでも症状が改善しない場合は、ご加入のケーブルテレビ局にご相談ください。	—
	アドレスが正しく設定されませんでした。 (C206)		
ネットワーク設定や接続テスト	ゲートウェイが応答しません。 ルーターとの接続や設定をご確認ください。 (C207)	●ハブをお使いの場合は、ハブとルーター間の接続をご確認ください。 ・ルーターにつなぐ側のハブのポートは、UPLINK につないでください。 ・ハブの UPLINK ポートの Link ランプが消えている場合は、ケーブルの接続、LAN 端子の接触不良、またはケーブル(誤ってクロスケーブルを使用)などを確認してください。 ●初期設定「IP アドレス /DNS 設定」で「IP アドレス」、「サブネットマスク」、「ゲートウェイアドレス」をご確認ください。 ●無線 LAN をご使用の場合、通信設定をご確認ください。設定について詳しくは無線 LAN の説明書をご覧ください。MAC アドレスが必要な場合は、初期設定「IP アドレス /DNS 設定」を表示してご確認ください。 ●IP アドレス自動取得を「しない」に設定している場合、接続テストを行うとこのメッセージが表示されますが異常ではありません。	110 140 140 140
	サーバーへの接続に失敗しました。 (B020)	●サーバーが混み合っているため接続ができないか、サーバー側のサービスが停止されている可能性があります。しばらく待ってから、再度実行してください。	—
	サーバーとの通信に失敗しました。 (B021)	●通信がタイムアウトしました。サーバーへのアクセスが集中していると思われます。しばらく待って再度実行してください。	—
	認証に失敗しました。 (B401)	●回線業者やプロバイダーからの ID やパスワードを、ブロードバンドルーターやモデムの説明書に従って、正しく設定してください。	—
通信時	接続先サイトの証明書の検証で問題がありました。接続先の安全性が確認できませんが接続しますか? サイト名:○○○○	●接続先のサイトが安全かどうかの確認ができませんでした。このまま接続することもできますが、接続しないことをおすすめします。しばらく待って再度実行すると、接続先の安全性が確認できる場合もあります。	—

故障かな!?

修理を依頼される前に、下記の項目を確かめてください。

これらの処置をしても直らないときや、下記の項目以外の症状は、ご加入のケーブルテレビ局にお問い合わせください。

次のような場合は、故障ではありません

- 周期的なディスクの回転音
(ファイナライズ時などに通常より回転音が大きくなる場合があります)
- 電源切/入時の音。
- 気象条件が悪いためによる受信映像の乱れ
- 早送り・早戻し時の映像の乱れ
- BS/CATV 放送の一時的な休止による受信障害

本機が操作を受けつけないときは…

- 各種安全装置が働いていることがあります。
- ① 本体の[電源 0/I] を押し、電源を切る
 - 切れない場合は、約 3 秒間押し続けると強制的に切れます。(または、電源コードをコンセントから抜き、約 1 分後再びコンセントに差し込む)
- ② 本体の[電源 0/I] を押し、電源を入れる
上記の操作を行っても操作できないときは、ご加入のケーブルテレビ局にご相談ください。

	こんなときは	ここを確かめてください	ページ
電源	電源が入らない	<ul style="list-style-type: none"> ● 電源コードがコンセントから外れていませんか。 ● 予約録画終了時や午前4時ごろの数分間は、初期設定「クイックスタート」を「入」にしていると、電源ボタン以外の操作ができないときがあります。 ● 停電のあとなど一時的にリモコンから電源が入らない場合があります。本体の[電源 0/I] を押し、電源を入れてください。 	— — —
	自動的に電源が切れた	<ul style="list-style-type: none"> ● 初期設定「自動電源[切]」が「2時間」または「6時間」になっていませんか。 ● 各種安全装置が働いていることがあります。本体の[電源 0/I] を押し、電源を入れてください。 ● ビエラリンク(HDMI)をお使いのときは、テレビの電源が切れると本機の電源も自動的に切れます。ビエラリンク(HDMI)を使用しない場合は、初期設定「ビエラリンク制御」を「切」にしてください。 	135 — 139
	表示が出ない 表示が暗い	● 初期設定「本体表示窓の明るさ」で明るさを変えてください。 「オート」の場合は、電源「切」時は本体表示窓は消灯します。	138
表示	“録画 1”または“録画 2”が点滅している	<ul style="list-style-type: none"> ● 以下の場合に点滅します。 <ul style="list-style-type: none"> ・ 予約録画の開始時刻の約 1 分 30 秒前から開始時刻までの間 ・ デジタル放送録画時、アンテナ抜けや電波が弱くて正常に録画できないとき ・ 録画や予約録画時に IC カードが抜けているとき ・ 予約録画時に、HDD の残量がないとき 	—
	残量表示が使用した量と違う	<ul style="list-style-type: none"> ● 残量表示は実際より増減することがあります。録画モード「DR」で録画した場合は特にばらつきが大きくなります。 ● -R -RDL 記録や編集を約 200 回以上繰り返すと、残量が減ります。 	— —
	残量表示が画面によって異なる	● DR モード選択時の残量は、番組表や予約確認画面などでは、放送に合わせて 14 Mbps、17 Mbps または 24 Mbps の転送レートで残量計算しますが、録画一覧画面などでは、24 Mbps の転送レートでのみ残量計算します。そのため、画面によっては、残量表示が異なる場合があります。	—

こんな表示が出たら (つづき) / 故障かな!?

必要なとき

故障かな!?(つづき)

こんなときは	ここを確かめてください	ページ	
テレビ画面や映像	映像が出ない 映像が乱れる	<ul style="list-style-type: none"> ●テレビのD1 またはD2 映像入力端子に接続した場合は、はじめて本機の電源を入れたあと、本体の[■ 停止]と[▶ 再生]を同時に5秒以上押してください。D1 で出力されるようになり、画面に映像が映ります。 ●HDMI端子の接続状態に合わせて、初期設定「HDMI映像優先モード」を設定してください。 <ul style="list-style-type: none"> ・HDMI 端子でテレビと接続:「入」 ・D 端子でテレビと接続し、HDMI 端子でアンプなどと接続:「切」 ●HDMI ケーブルによっては、接続の向きが決められているものがあります。向きを逆にして接続してみてください。 ●接続したテレビに複数のHDMI入力端子がある場合、他のHDMI入力端子に接続してみてください。 ●テレビのハイビジョン方式(MUSE)の端子に接続すると、音声乱了れたり、映らないことがあります。 ●コンポーネント(色差)ビデオ入力端子が1080iの信号のみに対応しているテレビの場合、D端子ピンケーブルで接続すると、DVDビデオの映像を正常に再生できません。映像(またはS映像)・音声コードで接続してください。 ●初期設定「D端子出力解像度」を「D3」「D4」に設定した場合、DVDビデオを再生すると、はじめの数秒間黒い画面が表示されます。 ●HDCP(不正コピー防止技術)に対応したDVIデジタル入力端子付の機器(パソコンのディスプレイなど)にDVI/HDMI変換ケーブルを使用して接続したときは、機器によっては正常な映像にならない、または映らない場合があります。(音声は出力されません) ●テレビによっては、再生やダビング開始などの操作時に画面にノイズが出る場合があります。 ●HDMI接続で4台以上の機器をつなぐと映像が映らなくなることがあります。接続台数を減らしてください。 	— 139 — — — — 139 — — —
	表示していた画面が消える	● 初期設定 「テレビ画面の焼き付き低減機能」が「入」の場合、10分以上操作を行わないと、自動的に表示していた画面を切り換えます。	138
	横縦比4:3の画像が左右に引き伸ばされる 画面サイズがおかしい	● 初期設定 の以下の設定を確認してください。 <ul style="list-style-type: none"> ・「TVアスペクト」 ・「ワイドモード」 ・「TVアスペクト(4:3)の設定」 ●テレビ側の画面モードなどの設定を確認してください。	139 135 140 —
	記録した番組の映像が縦に引き伸ばされる	●4:3映像で記録された可能性があります。 初期設定 「TVアスペクト」を「16:9フル」に設定すれば、16:9映像としてご覧になれます。テレビ側の画面モードなどを使って調整できる場合もあります。ご使用のテレビの説明書をご覧ください。 ●4:3のテレビにD端子またはHDMI端子で接続し、16:9映像を出力する場合、縦に引き伸ばされます。テレビのアスペクト設定で調整してください。また、調整ができない場合、 初期設定 「D端子出力解像度」を「D2」、「HDMI出力解像度」を「480p」に設定してください。	139 139
	テレビの左右に黒帯が表示される	● 初期設定 「TVアスペクト」を「16:9フル」にするか、「画面モード切換」で「サイドカット」を選んでください。ただし、画像が左右に伸びる場合があります。	14、139
	映像の左右の端が切れる、 または色が薄い	●表示領域の広いテレビは、左右の映像が切れたり、色が薄くなったりします。	—
	再生時の映像に残像が多い	● 再生設定 「映像」の「HDオプティマイザー」を「切」にしてください。	51
	画質を調整しても映像が変わらない	●映像によっては効果が得られない場合があります。	—
	ハイビジョン映像で出力されない	●ディスクによっては著作権保護のため、D端子からの出力が480pに制限される場合があります。	—
	画面メッセージが出ない	● 初期設定 「画面表示動作[オート]」が「入」になっていますか。	138

こんなときは		ここを確かめてください	ページ
ボタン操作	テレビが操作できない リモコンが働かない	<ul style="list-style-type: none"> ●テレビのメーカー番号が異なっていませんか。電池を交換すると、合わせ直す必要がある場合があります。 ●本体のリモコン受信部に向けて操作していますか。また、受信部に直射日光やインバーター蛍光灯の強い光が当たると受信できなくなる場合があります。 ●リモコンと本体の間に障害物(ラックなどの色つきガラスも含む)などありませんか。 	124 6 —
	操作できない	<ul style="list-style-type: none"> ●「HDD」、「DVD」または「SD」を間違えて選んでいませんか。 ●ディスクや再生状態(停止中など)によっては、一部できない操作があります。 ●本体表示窓に“U59”点灯時は本体内部温度が高くなっています。“U59”が消えるまで待ってください。 ●本体表示窓に“DL”が表示された場合は、ダウンロードの実行中です。ダウンロードが終了するまでお待ちください。 	— — — —
デジタル放送	画質や音質が少し悪くなった	●雨の影響により、衛星からの電波が弱くなっている場合は、ケーブルテレビ局で電波が弱くても受信可能な降雨対応放送に切り換える場合があります。降雨対応放送は画質、音質が少し悪くなります。天候が回復すれば、元の画質や音質に戻ります。	—
	字幕や文字スーパーが出ない	●字幕や文字スーパーのある番組の場合、 放送設定 「字幕の設定」の「字幕」や「文字スーパー」を「オン」にしてください。	133
	WOWOWやスターチャンネルなどの有料放送が視聴できない	<ul style="list-style-type: none"> ●ICカードが正しく挿入されていますか。 ●有料放送を視聴するための手続きはされていますか。 ●電話回線が正しく接続されていますか。 ●「電話設定」が正しく設定されていますか。 ●ネットワークの接続は正しくされていますか。 	113 — 112 117 —
本体	本機が熱い	●本機使用中は温度が高くなりますが、性能・品質には問題ありません。移動やお手入れなどをするときには、電源コードを抜いて3分以上待ってから移動させてください。本機の温度が気になる場合は、ご加入のケーブルテレビ局にご相談ください。	—
	ディスクが取り出せない	●本機の故障が考えられます。電源「切」状態で、本体の[■停止]と[チャンネルへ]を同時に約5秒以上押すと、ディスクトレイが開きます。(ディスクトレイが開かない場合は、本体の[電源ON/OFF]を3秒以上押したあと、再度同様の操作を行ってください)ディスクを取り出し、ご加入のケーブルテレビ局へご相談ください。	—
	ディスクのトレイが開くのに時間がかかる	●チャプターマークを作成、削除した場合、取り出し時にディスクの管理情報を更新するため、時間がかかります。	—
	起動が遅い 電源「入」時に、映像や音声の出力に時間がかかる	<ul style="list-style-type: none"> ●初期設定「クイックスタート」が「入」になっていますか。 ●以下の場合、時間がかかります。 <ul style="list-style-type: none"> ・RAM以外のディスクが入っているとき ・停電直後または電源コードを差した直後 ・D端子やHDMI端子と接続しているとき 	135 —
	電源「切」時に動作音がする	●初期設定「クイックスタート」が「入」(工場出荷時は「入」)の場合、内部の温度上昇を防ぐため、内部冷却用ファンが低速で回ることがあります。	135

故障かな!?(つづき)

	こんなときは	ここを確かめてください	ページ
音声	音が出ない 聞きたい音声がかえらない 音が小さい、おかしい	<ul style="list-style-type: none"> ●接続や初期設定「デジタル出力」の設定を確認してください。アンプに接続しているときは、アンプの入力切換なども確かめてください。 ●[音声切換] (ふた内部)を押して、正しい音声を選んでください。 ●カラオケディスクなど、サラウンド効果が出ないディスクや二重放送の番組を再生する場合、再生設定「音声」の「音質効果」を「切」にしてください。 ●デジタル音声出力端子またはHDMI端子から音声出力時、初期設定「デジタル出力」を「Bitstream」にしていると、リ・マスターなどの音質効果が働きません。設定を「PCM」にしてください。(ただし、2チャンネルの音声になります) ●HDMI接続で4台以上の機器をつなぐと音声が止まることがあります。接続台数を減らしてください。 ●HDMI端子の接続状態に合わせて、初期設定「HDMI音声出力」を設定してください。 <ul style="list-style-type: none"> ・HDMI端子でテレビと接続し、テレビから音声を出力:「入」 ・HDMI端子でテレビと接続し、デジタル音声出力端子で接続したアンプなどから音声を出力:「切」 ●HDMI端子で接続している場合、お使いの機器によっては異音が生じる場合があります。 	137 — 51 137 — 139 —
	片方のスピーカーからしか音が出ない	<ul style="list-style-type: none"> ●初期設定「ダウンミックス」を「ノーマル」にしてください。 	138
	音声が切り換えられない	<ul style="list-style-type: none"> ●初期設定「高速ダビング用録画」が「入」の場合、DV入力から記録した番組は音声の切り換えができません。 ●ディスクや設定により記録される音声には制限があるため、再生時に切り換えができなくなる場合があります。 ●デジタル音声出力端子またはHDMI端子でアンプと接続していませんか。初期設定「デジタル出力」が「Bitstream」のときは切り換えできません。「PCM」に設定するか音声コードで接続してください。 ●ディスク制作者の意図で音声が切り換えられないディスクもあります。 	136 40 137 —
ディスク	記録できない	<ul style="list-style-type: none"> ●ディスクをフォーマットしていますか。 	90
		<ul style="list-style-type: none"> ●ファイナライズ後のディスクは記録できません。 	—
		<ul style="list-style-type: none"> ●誤消去防止(プロテクト)の設定がされていませんか。 	92
		<ul style="list-style-type: none"> ●ディスク残量がない場合や、番組数が最大数になっている場合は記録できません。(不要な番組を消去するか、新しいディスクを使ってください) 	—
		<ul style="list-style-type: none"> ●R RD 記録後、ディスクの出し入れや電源の切/入を約30回程度繰り返すと、記録や編集ができなくなることがあります。 	—
		<ul style="list-style-type: none"> ●本機以外のDVDレコーダーなどで記録したディスクは、本機で追記できない場合があります。 ●録画/再生用レンズが汚れている場合があります。レンズをクリーニングしてください。 	146

	こんなときは	ここを確かめてください	ページ
視聴	放送中の番組の視聴ができない	<ul style="list-style-type: none"> ●おまかせダビングや1倍速でのダビング中は、視聴できません。 ●高速ダビングでも、ファイナライズを行うダビング中は、視聴できません。 	— —
	録画できない	<ul style="list-style-type: none"> ●ディスクは【録画●】(ふた内部)を押しても、録画できません。 	—
録画	2番組を同時に録画できない	<ul style="list-style-type: none"> ●以下の場合、2番組同時録画はできません。 <ul style="list-style-type: none"> ・デジタル放送の2番組を「DR」モード以外で録画 ・高速ダビング中(1番組のみHDDに録画可能) ・DV入力やi.LINK(TS)入力で録画中 	—
	予約録画ができない	<ul style="list-style-type: none"> ●以下の動作中、予約録画は実行されません。 <ul style="list-style-type: none"> ・1倍速ダビング、おまかせダビング、ファイナライズを含むダビング、i.LINK(TS)ダビング ・フォーマット、ソフトウェアのダウンロードなど中断できない動作 ●【予約確認】を押して、予約内容を確認してください。 <ul style="list-style-type: none"> ・「重複」が表示された予約は、番組の一部またはすべてが録画できません。 ・「予約実行切」が表示された予約は、「予約実行入」にしてください。 	144 32
予約録画	ディスクに予約録画ができない	<ul style="list-style-type: none"> ●以下の場合、ディスクに予約録画できません。 <ul style="list-style-type: none"> ・未フォーマットのディスク ・-R(V) -R DL(V) -RW(V) のディスク ・RAM(VR) -R(VR) -R DL(VR) -RW(VR) に録画モード「HG」「HX」「HE」「HL」で予約 ・RAM(AVCREC) -R(AVCREC) -R DL(AVCREC) に録画モード「XP」「SP」「LP」「EP」「FR」で予約 ・CPRM非対応のDVDにデジタル放送を予約 ・誤消去防止(プロテクト)の設定がされたディスク ・ディスクへの予約がすでにある(ディスクへの予約は1番組のみ) 	—
	番組追従機能が働かない	<ul style="list-style-type: none"> ●時間指定予約では働きません。 ●毎週予約をした場合、放送開始時刻または終了時刻に3時間以上の変更があった番組には働きません。 ●毎週予約をした場合、番組表データの更新状態によっては、正しく働かない場合があります。 	— — —
	予約録画が終わっても、予約内容が消えない	<ul style="list-style-type: none"> ●毎日・毎週予約のときは予約内容が残ります。 ●予約が正しく終了しなかった場合は、「一部未実行」などのマークが翌々日の午前4時まで表示されます。予約を取り消す操作で取り消すこともできます。 	— 32
	録画した番組の一部、またはすべてが消えた	<ul style="list-style-type: none"> ●録画中に停電になったり、電源コードが抜けるなどで電源が切れると、番組が消えたり、ディスクが使えなくなる場合があります。フォーマット(HDD RAM -RW)するか、新しいディスクを使ってください。(当社では、消えた番組や使えなくなったディスクは補償できません) ●「自動更新」を「入」にして予約録画すると、前回録画した番組を自動的に消去し、録画します。 	— 33

故障かな!?(つづき)

こんなときは	ここを確かめてください	ページ
再生が始まらない、またはすぐに停止する	<ul style="list-style-type: none"> ●他の機器(DVDレコーダーやパソコンなど)で録画したコピー制限のある番組は、本機のHDDへダビングしても、著作権保護のため再生できません。 ●RAM(VR)EP(8時間)モードで記録した場合、他の機器で再生できないことがあります。この場合は、EP(6時間)モードで記録してください。 	136
再生の映像が乱れたり、正しく再生されない	<ul style="list-style-type: none"> ●天候などにより電波の悪い状態で録画した番組を再生していませんか。 ●録画モードの異なる番組や、アスペクト比(映像の横縦比)、解像度(480pなど)の異なるつなぎ目では、一瞬映像が乱れたり、黒い画面になる場合があります。 ●i.LINK(TS)ダビングをした番組は、番組の一部が欠けている場合があります。 	—
録画した番組の番組名が付いていない	<ul style="list-style-type: none"> ●録画一覧に表示される番組名は、録画開始 3 分後または録画終了後に付きます。 ●いったん録画一覧画面を消して、再表示すると番組名が付きます。 	—
番組の先頭から再生が始まらない	<ul style="list-style-type: none"> ●続き再生メモリー機能が働いています。番組の先頭から見たい場合は、[◀◀] (ふた内部)を数回押して番組の先頭に戻ってください。 	—
映像や音声が一瞬止まる	<ul style="list-style-type: none"> ●シーンの切りかわりで、音声や映像が切れたりすることがあります。 ●R DL 2層にまたがって記録されている番組を再生すると、層の変わり目で映像や音声が途切れることがあります。 	—
DVDビデオを再生できない	<ul style="list-style-type: none"> ●視聴制限が設定されている場合、初期設定「DVD-Videoの視聴制限」を変更してください。 	136
音声言語や字幕言語が切り換えられない	<ul style="list-style-type: none"> ●ディスクに複数の言語が収録されていますか。 ●再生設定「音声情報」、「字幕情報」ではなく、ディスクのメニュー画面でのみ切り換えられるディスクもあります。 	41
市販ディスクの字幕が出ない	<ul style="list-style-type: none"> ●ディスクに字幕が収録され、再生設定「ディスク」の「字幕情報」が「入」になっていますか。 	50
録画した番組の字幕が出ない	<ul style="list-style-type: none"> ●DRモードの番組は、再生設定「信号切換」の「字幕」を「オン」にしてください。 ●録画モード「DR」以外で録画する場合、「字幕」を「オン」にして記録しないと、字幕情報は記録されません。 	50 15、28
アングルを切り換えられない	<ul style="list-style-type: none"> ●ディスクに複数のアングルが収録された場所のみ切り換わります。 	—
DVDビデオの視聴制限の暗証番号を忘れた 視聴制限を解除したい	<ul style="list-style-type: none"> ●視聴制限の内容を工場出荷時の状態に戻してください。[開/閉▲] (ふた内部)を押してトレイが開いている状態で DVD ドライブを選び、本体の[▶再生]と[●録画]を同時に5秒以上押すと戻ります。(本体表示窓に「INIT」が表示) 	—
自動CM早送りが働かない	<ul style="list-style-type: none"> ●録画内容により、正しく働かないことがあります。 ●DRモードの番組やDV入力/i.LINK(TS)入力から録画した番組では働きません。 ●以下のように働きます。 <ul style="list-style-type: none"> ・HDD: 1番組あたり499回まで ・RAM(VR) -R(VR) -R DL(VR) -RW(VR): 1番組あたり49回/ ディスク1枚あたり49回まで 	50 —
早見再生の映像がなめらかに再生されない	<ul style="list-style-type: none"> ●DR、HG、HX、HE、HLモードの番組やRAM(AVCREC) -R(AVCREC) -R DL(AVCREC) AVCHDの場合、映像がなめらかに再生されないときがあります。 	—
スロー再生が戻り方向に働かない コマ戻しが正しく働かない	<ul style="list-style-type: none"> ●AVCHDでは、スロー再生は戻り方向には働きません。 ●AVCHD コマ戻しはできません。 	—
続き再生メモリー機能が働かない	<ul style="list-style-type: none"> ●記憶した位置は、以下の場合解除されます。(HDDは解除されません) <ul style="list-style-type: none"> ・ディスクやSDカードを取り出す ・CD SD 電源を切る 	—
プログレッシブ出力でDVDビデオを再生時、映像の一部が二重にぶれて見える	<ul style="list-style-type: none"> ●映像そのものの編集方法や素材の状態に起因する症状です。インターレース出力にすれば問題なく再生できます。初期設定「D端子出力解像度」を「D1」にしてください。HDMIケーブルでテレビと接続している時は、以下の手順で設定してください。 <ol style="list-style-type: none"> ① HDMI端子以外の映像端子で接続する ② 初期設定「HDMI映像優先モード」を「切」にする ③ 初期設定「D端子出力解像度」を「D1」にする 	139 — 139 139

	こんなときは	ここを確かめてください	ページ
ダビング	ダビングできない	<ul style="list-style-type: none"> ●録画モード「XP」「SP」「LP」「EP」「FR」で録画した番組を RAM(AVCREC) -R(AVCREC) -R DL(AVCREC) にはダビングできません。 ●HDD から -R(V) -R DL(V) -RW(V) へのダビング時、以下の場合ダビングできません。HDDの不要な番組を消去してください。 <ul style="list-style-type: none"> ・HDDの残量が少ないとき(使用するディスクによっては、HDDの残量がSPモードで最大4時間必要な場合があります) ・HDDに記録されている番組数とダビングする番組数の合計が499を超えるとき ●市販やレンタルのDVDソフトの多くは、違法な複製ができないようにコピー禁止処理されています。コピー禁止処理された映像はダビングできません。 ●管理情報が含まれるなどの理由により、ダビング先に記録される容量がダビングする番組の合計より少し大きくなり、ダビングできない場合があります。 	—
	ダビングした番組が消えた	<ul style="list-style-type: none"> ●[D]表示のある番組は、ディスクにダビングすると、HDDから消去されます。 	—
	高速モードでダビングできない	<ul style="list-style-type: none"> ●-R(V) -R DL(V) -RW(V) 初期設定「高速ダビング用録画」が「切」の状態、HDDに録画した場合は、高速ダビングできません。 ●録画モード「DR」で録画した番組は、高速ダビングできません。 ●録画モード「HG」「HX」「HE」「HL」で録画した番組は、RAM(VR) -R(VR) -R(V) -R DL(VR) -R DL(V) -RW には高速ダビングできません。 	136
	高速モードでのダビングに時間がかかる	<ul style="list-style-type: none"> ●高速記録に対応していないディスクを使っていますか。高速記録対応ディスクでも、ディスクの状態によっては最高速にならない場合があります。 ●番組数が多い場合は時間がかかります。 	—
他機器との連携	外部機器からダビングすると、黒い帯状のノイズが録画された	<ul style="list-style-type: none"> ●接続した機器がテレビに近いために、テレビからの妨害を受けていることが考えられます。接続した機器をテレビから離してください。 	—
	i.LINK(DV入力/TS)に接続して録画やダビングができない	<ul style="list-style-type: none"> ●初期設定で以下の設定をしてください。 <ul style="list-style-type: none"> ・「i.LINK機器モード設定」:接続した機器に合わせる 	140
	DVおまかせ取込ができない	<ul style="list-style-type: none"> ●録画できない場合や中断する場合は、接続と接続機器の設定などを確かめてください。 ●DV機器からの映像がテレビ画面に表示されない場合は、録画できません。 ●DV機器側が、再生の一時停止状態になっていますか。 ●テープ上でタイムコードが連続していない場合や、接続した機器によっては、正しく働かない場合があります。 	76 — — —
	i.LINK(TS)ダビングができない	<ul style="list-style-type: none"> ●接続した機器が本機で対応している機器が確認してください。 ●接続した機器の電源が「切」になっていませんか。 ●本機や接続した機器側で、i.LINK(TS)が動作する設定になっていますか。 ●D-VHSカセットの「つめ」が折れていませんか。 	— — 72 —
	ダビングしたディスクが他の機器で再生できない	<ul style="list-style-type: none"> ●ディスクや記録方式によって、他の機器で再生できない場合があります。 	10、71、93

故障かな!?(つづき)

	こんなときは	ここを確かめてください	ページ
編集	番組を消去しても残量が増えない	<ul style="list-style-type: none"> ● -R -RDL 消去しても増えません。 ● -RW(V) 最後に記録した番組を消去したときのみ、増えます。途中の番組を消去しても増えません。 	— —
	編集できない	<ul style="list-style-type: none"> ● HDD 残量がないと、編集ができなくなることがあります。不要な番組を消去して残量を増やしてください。 ● ファイナライズ済みのディスクは編集できません。 	55 —
	部分消去の開始点や終了点が設定できない	● 開始点と終了点の間が短い場合や、開始点が終了点の後ろにある場合、すでに設定している区間に重なる場合は設定できません。	—
	プレイリストが作成できない	● 本機ではプレイリストの作成はできません。	—
番組表	番組表が表示されない 8日分表示されない	● 本機を初めてご使用のときや、約1週間以上本機の電源コードを抜いていた場合は、番組表が表示できていません。	—
	番組表に“ 予 ”が表示されない	● 時間指定予約の場合は、予約した番組の放送時間が、番組表の放送時間を含んでいるときのみ表示されます。	—
写真	写真一覧画面を表示できない	● 番組を録画中やダビング中のときはできません。	—
	写真一覧画面で写真が表示されない	<ul style="list-style-type: none"> ● 日付別表示とアルバム表示とを間違っていないですか。[サブメニュー]を押して、切り換えてください。 ● パソコンなどで編集した写真は再生できない場合があります。 	— —
	編集やフォーマットができない	● カードのプロテクトを解除してください。	143
	カードの内容を読めない	<ul style="list-style-type: none"> ● 本機で対応していないフォーマットのカードを入れていませんか。(カードの内容が壊れている場合もあります)本機はSD規格に準拠したFAT12、FAT16形式でフォーマットされたSDメモリーカード、およびFAT32形式でフォーマットされたSDHCメモリーカードに対応しています。 ● 本機で対応していないフォルダ階層や拡張子になっていませんか。 ● 本機の電源を入れ直してください。 ● 本機では8MB～2GBまでのSDカードと4GB～32GBのSDHCカードが使用できます。 	— 165 —
	ダビングや消去、プロテクトに時間がかかる	<ul style="list-style-type: none"> ● ファイル数やフォルダの数が多い場合、数時間かかることがあります。 ● ダビングや消去を繰り返していると、時間がかかる場合があります。カードやディスクをフォーマットしてください。 	— 90
	操作できない	<ul style="list-style-type: none"> ● ネットワーク接続は正しいですか。 ● 通信状況(電波の届きにくいところやネットワークの状況)などにより、操作できないときがあります。 ● オンエアダウンロード中は、操作できません。また、お使いの環境により、ダウンロード終了後も一時的に操作できないことがあります。 	110 — 124
ブロードバンドレシーバー	携帯電話で本機を操作できない	<ul style="list-style-type: none"> ● 本機が使用中の場合、操作できないことがあります。 ● 加入しているサービスの会員登録や機器登録の内容を確認してください。 ● ルーターの設定(DHCPサーバー機能やセキュリティーなど)を確認してください。詳しくは、ルーターの説明書をご覧ください。 ● 回線業者や対応するプロバイダーがルーターの使用を制限している場合があります。加入している回線業者やプロバイダーにお問い合わせください。 ● 初期設定「ブロードバンドレシーバー設定」*が選ばれている状態で、「インターネット接続」と表示されていない場合、接続を確認してください。 	— — — 129
	機器パスワードを忘れた	● 加入しているサービスで機器登録を削除後、 初期設定 「機器パスワード初期化」を行ってください。そのあと、パスワードを再設定してください。	140

※ TZ-DCH9000、TZ-DCH9800 にブロードバンドレシーバー設定はありません。

	こんなときは	ここを確かめてください	ページ
ビエラリンク(HDMI)	ビエラリンク(HDMI)が働かない	<ul style="list-style-type: none"> ●本機の電源を「入」にしたときに、本体表示窓に「HDMI」が表示されない場合は、HDMIケーブルの接続を確認してください。 ●初期設定「ビエラリンク制御」が「入」になっていますか。 ●接続した機器側のビエラリンク(HDMI)の設定を確認してください。 ●HDMI機器の接続を変更したとき、停電やコンセントの抜き差しをしたとき、ダウンロードを実行したときなどにビエラリンク(HDMI)が動作しなくなる場合があります。このときは、以下の操作をしてください。 <ol style="list-style-type: none"> 1 HDMIケーブルで接続したすべての機器の電源を入れた状態で、テレビ(ビエラ)の電源を入れ直す 2 テレビ(ビエラ)のビエラリンク(HDMI)を制御する設定を「しない」に変更し、再度「する」に設定する(詳しくはビエラの取扱説明書をご覧ください) 3 テレビ(ビエラ)の入力を、本機を接続したHDMI入力に切り換えて、本機の画面を表示したあとに、ビエラリンク(HDMI)が動作するか確認する 	— 139 — —
	オートサウンド連携が働かない	<ul style="list-style-type: none"> ●初期設定「オートサウンド連携」が「入」になっていますか。 ●接続した機器の電源を入れる順番によっては、正しく働かない場合があります。その場合、テレビ(ビエラ)の入力をHDMI入力以外に切り換えたあと、再び本機を接続したHDMI入力に切り換えてください。 	139 —
ビエラリンク(LAN)／ホームサーバー機能	ネットワーク接続した当社製テレビやDLNA対応機器から番組の再生ができない	<ul style="list-style-type: none"> ●ネットワーク接続は正しいですか。 ●初期設定「ビエラリンク(LAN)制御」や「ホームサーバー機能」が「入」になっていますか。 ●初期設定「ビエラリンク(LAN)設定」で再生する機器が登録されていますか。 ●初期設定「ホームサーバー機能設定」で再生する機器が「許可」になっていますか。 ●再生する機器のMACアドレスは正しいですか。 ●以下の番組は再生できません。 <ul style="list-style-type: none"> ・デジタル放送を記録したXP、SP、LP、EP、FRモードの番組 ・i.LINK(TS)入力から録画した番組 ・録画中の番組 ●本機が以下の操作中の場合、再生することはできません。 <ul style="list-style-type: none"> ・2番組同時録画中 ・AVCHDのディスクやSDカードを再生中 ・高速ダビングと録画の同時実行中 ・初期設定画面表示中 ・ブラウザなどのネットワークを利用する機能を使用中 など ●本機に取り込んだハイビジョン動画(AVCHD)は、ネットワーク接続したPZR900シリーズまたはDLNA対応の当社製テレビから再生することはできません。 ●2台以上の機器で同時に再生することはできません。 	110 128、 129 128 129 — — — — — — —
	SDカードのMPEG2動画が再生できない	●SDカードから直接再生できません。HDDなどにダビングしてから再生してください。	67
	電話機にノイズ(雑音)が入る 電話回線につないでいるときに 電話機やファクシミリの呼び出し音が鳴る	●モジュラー分配器を使用すると、一部の電話機やファクシミリでこの症状が出る場合がありますが、市販の自動転換器(パソコン対応用も含む)または電話回線用ノイズフィルター(雑音防止器)で改善される場合があります。詳しくはご使用の電話機やファクシミリなどのメーカーにご相談ください。	—
	ソフトウェアのダウンロードができない	●ダウンロードは、本機の電源を「切」にした状態で行われます。	—
	ソフトウェアのダウンロードを行ったら、受信できなくなった	●ダウンロードの内容によっては、各種設定が工場出荷時の設定値に戻る場合があります。設定をやり直してください。	115
操作一覧が表示されない	●本機の入力が「i.LINK(TS)」になっていませんか。 [入力切換](ふた内部)を押して「i.LINK(TS)」以外を選んでから、[操作一覧]を押してください。	—	

故障かな!?(つづき)

必要なとき















表示マーク一覧

- 本機は表示マーク(機能表示のシンボルマーク)によって、表示画面の情報をお知らせします。
- 放送局から情報が送られてこない場合は、正しい表示マークを表示しない場合があります。

番組内容画面

	テレビ放送(映像+音声)の番組		ラジオ放送の番組
	データ放送の番組		番組とは別のデータ放送を行っている番組
	番組内容に関連したデータ放送を行っている番組		ラジオ放送で、番組とは別のデータ放送を行っている番組
	ラジオ放送番組で、番組内容に関連したデータ放送を行っている番組		番組の映像信号情報 上:画面の横縦比(16:9、4:3) 下:信号方式 (デジタルハイビジョン放送- 1080i、720p) (デジタル標準テレビ放送- 480p、480i)
	映像や音声などの信号切り換えできる番組		二重音声信号で、「主+副」の音声の番組
	モノラル音声の番組		字幕(日本語/英語)の情報が含まれている番組
	ステレオ放送の番組		視聴年齢制限がある番組 (表示される年齢は4~20才まであります)
	5.1chなどのサラウンド放送の番組		「ダビング 10」または「1回だけ録画可能」のコピー制限のある番組
	著作権が保護されているため「録画禁止」の番組		「1回だけ録画可能」のコピー制限のある番組
	アナログの著作権が保護されているためアナログでの「録画禁止」の番組		有料のデータを含む番組(ペイ・パー・ビュー番組)
	アナログ(映像端子、S1/S2映像端子、D端子)出力しない番組(音声も出力されません)		

録画一覧、写真一覧、曲一覧画面

	HDDにダビング中の番組やデータが壊れているなど、再生できない番組		HDDに代替録画された番組
	書き込み禁止(プロテクト)設定した番組や写真		新しく録画してまだ見ていない番組
	録画中の番組		「写真おまかせ取込」で取り込んでまだ見ていない写真
	本機で録画したコピー制限のある番組 数字はディスクへダビングできる残り回数です。 ダビングするたびに数字は少なくなります。		録画禁止信号により録画できなかった番組 (デジタル放送など)
	本機で録画したコピー制限のある番組 ディスクへダビングするとHDDの番組は消去されます。		2つ以上の番組がまとめられた、まとめ番組
	ダビングできない番組		プリント枚数(DPOF)が設定された写真
	「新番組おまかせ録画」で録画された番組		再生中の曲

予約一覧画面

可	全編の録画が可能な番組	検索中	時間変更追従を実行中(時間確認中)
変更可	予約登録後に放送時間に変更になったが、全編の録画が可能な番組	時間指定	時間指定予約で予約した番組
重複	予約時間が重なっている番組	番組予約	番組表を使って予約した番組
FULL 中断	HDDがいっぱいで録画が中断された番組	シリーズ 終了	毎日・毎週予約していた番組が終了したときに表示されます。予約を登録し直すことをおすすめします。
未実行	予約録画が実行されなかった番組	新番組	「新番組おまかせ録画」で自動的に予約された番組
不可	HDDの残量が不足していたり、HDD の番組数が 499 ある場合などで録画できない番組	毎週	
コピー 中断	録画禁止信号により録画が中断された番組(デジタル放送など)	毎日	毎日・毎週予約の番組
一部 未実行	予約録画中に停止されたなど一部が実行されなかった番組や番組視聴の契約がされていない番組	月～土	
予約 実行切	予約の実行が「切」になっている番組	月～金	
代替	予約時にディスクが未挿入などで、HDDに代替録画される番組	曜日 指定	曜日指定した毎日・毎週予約のときに表示
月/日 迄	毎週予約時の、録画可能な日付(最大 1ヵ月先)。(他の番組の録画や消去など、ディスクの残量によって、日付が変更される場合があります)	毎週 更新	
警告	予約登録したチャンネルが見つからなかった番組	毎日 更新	毎日・毎週予約で自動更新をする番組(前回録画した内容に上書きして録画します)
お知らせ	番組表を使って毎週予約した番組で、予約した番組と同じ名前の番組が見つけれずに予約を実行した場合に表示	月～土 更新	
番組 PPV	番組表を使って予約したペイ・パー・ビュー番組	月～金 更新	
購入 失敗	番組購入できずに予約録画に失敗したペイ・パー・ビュー番組		
	録画中の番組		

表示マーク一覧(つづき)

ダビング画面



-R(V) **-R DL(V)** **-RW(V)**に高速でダビングできる番組



静止画を含むもの
(静止画部分はダビングされません)



録画モード「DR」「HG」「HX」「HE」「HL」で録画された番組



録画モード「DR」で録画された番組
[i.LINK(TS)ダビング時]



2つ以上の番組がまとめられた、まとめ番組



本機で録画したコピー制限のある番組
数字はディスクヘダビングできる残り回数です。
ダビングするたびに数字は少なくなります。



本機で録画したコピー制限のある番組
ディスクヘダビングすると HDD の番組は消去されます。



ダビングすると移動する番組
(詳細ダビング時)



ダビングできない番組

その他の画面



メール一覧画面で、お客様がまだ読まれていないメール(未読メール)(→131)



メール一覧画面で、お客様がすでに読まれたメール(既読メール)



番組表を使って予約された番組の番組表上での表示





「新番組おまかせ録画」で予約された番組の番組表上での表示

言語番号一覧

「DVD-Video 再生設定」の言語選択時に使用します。(→136)

アイスランド.....7383	オランダ.....7876	ジャワ.....7487	ドイツ.....6869	ベنگガル
アイマラ.....6589	カザフ.....7575	スウェーデン.....8386	ナウル.....7865	(バングラ).....6678
アイルランド.....7165	カシミール.....7583	スペイン.....6983	日本語.....7465	ペルシャ.....7065
アゼルバイジャン.....6590	カタロニア.....6765	スロバキア.....8375	ネパール.....7869	ポーランド.....8076
アッサム.....6583	ガリチア.....7176	スロベニア.....8376	ノルウェー.....7879	ポルトガル.....8084
アフアル.....6565	韓国(朝鮮)語.....7579	スワヒリ.....8387	ハウサ.....7265	マオリ.....7773
アフリカーンス.....6570	カンナダ.....7578	スندا.....8385	ハンガリー.....7285	マケドニア.....7775
アプハジア.....6566	カンボジア.....7577	ズルー.....9085	バシキール.....6665	マダガスカル.....7771
アムハラ.....6577	キルギス.....7589	セルビア.....8382	バスク.....6985	マライ(マレー).....7783
アラビア.....6582	ギリシャ.....6976	セルボクロアチア.....8372	パシュト.....8083	馬拉ッタ.....7782
アルバニア.....8381	クルド.....7585	ソマリ.....8379	パンジャブ.....8065	マラヤーラム.....7776
アルメニア.....7289	クロアチア.....7282	タイ.....8472	ヒンディー.....7273	マルタ.....7784
イタリア.....7384	グアラニー.....7178	タガログ.....8476	ビハール.....6672	モルタビア.....7779
イディッシュ.....7473	グジャラト.....7185	タジク.....8471	ビルマ.....7789	モンゴル.....7778
インターリングア.....7365	グリーンランド.....7576	タタール.....8484	フィジー.....7074	ヨルバ.....8979
インドネシア.....7378	グルジア.....7565	タミル.....8465	フィンランド.....7073	ラオ.....7679
ウエールズ.....6789	ケチュア.....8185	チェコ.....6783	フェロー.....7079	ラテン.....7665
ウオロフ.....8779	ゲール	チベット.....6679	フランス.....7082	ラトビア(レット).....7686
ウクライナ.....8575	(スコットランド).....7168	中国語.....9072	フリジア.....7089	リトアニア.....7684
ウズベク.....8590	コーサ.....8872	ティグリニア.....8473	ブータン.....6890	リンガラ.....7678
ウルドゥー.....8582	コルシカ.....6779	テルグ.....8469	ブルガリア.....6671	ルーマニア.....8279
ヴォラピュック.....8679	サモア.....8377	デンマーク.....6865	ブルターニュ.....6682	レトロマンズ.....8277
英語.....6978	サンスクリット.....8365	トウイ.....8487	ヘブライ.....7387	ロシア.....8285
エストニア.....6984	ショナ.....8378	トルクメン.....8475	ベトナム.....8673	
エスペラント.....6979	シンド.....8368	トルコ.....8482	ペロルシア	
オーリヤ.....7982	シンハラ.....8373	トンガ.....8479	(白ロシア).....6669	

著作権など

- 著作物を無断で複製、放送、公開演奏、レンタルすることは法律により禁じられています。
- この製品は、著作権保護技術を採用しており、米国と日本の特許技術と知的財産権によって保護されています。この著作権保護技術の使用は、マクロビジョン社の許可が必要で、また、マクロビジョン社の特別な許可がない限り、家庭用およびその他の一部の鑑賞用の使用に制限されています。分解したり、改造することも禁じられています。
- 天災、システム障害、放送局側の都合による変更などの事由により、電子番組表サービスが使用できない場合があります。当社は電子番組表サービスの使用に関わるいかなる損害、損失に対しても責任を負いません。
- ドルビーラボラトリーズからの実施権に基づき製造されています。Dolby、ドルビー及びダブルD記号はドルビーラボラトリーズの商標です。
- 米国特許番号: 5,451,942; 5,956,674; 5,974,380; 5,978,762; 6,487,535 及び、その他米国や世界各国に出願し権利を保有する特許に基づき製造されています。DTS 及び DTS 2.0 + Digital Out は、DTS, Inc. の登録商標です。DTS のロゴ、及び、シンボルマークは、DTS, Inc. の商標です。著作権 1996-2008 DTS, Inc. 不許複製。
- SDHC ロゴは商標です。
- Portions of this product are protected under copyright law and are provided under license by ARIS/SOLANA/4C.
- HDMI、HDMI ロゴ、および High-Definition Multimedia Interface は、HDMI Licensing LLC の商標または、登録商標です。
- i.LINK と i.LINK ロゴ  は商標です。
- HDAVI Control™ は商標です。
-  マーク、 および「acTVila」、「アクトビラ」は、(株)アクトビラの商標です。

- 日本語変換はオムロンソフトウェア(株)のモバイルWnnを使用しています。“Mobile Wnn” © OMRON SOFTWARE Co.,Ltd. 1999-2002 All Rights Reserved
 - “AVCHD” および “AVCHD” ロゴはパナソニック株式会社とソニー株式会社の商標です。
 - CP8 PATENT
 - 本製品は、AVC Patent Portfolio License に基づきライセンスされており、お客様が個人的かつ非営利目的において以下に記載する行為にかかわる個人使用を除いてはライセンスされておりません。
 - ・ AVC 規格に準拠する動画(以下、AVC ビデオ)を記録する場合
 - ・ 個人的かつ非営利的活動に従事する消費者によって記録された AVC ビデオを再生する場合
 - ・ ライセンスを受けた提供者から入手された AVC ビデオを再生する場合詳細については米国法人 MPEG LA, LLC (<http://www.mpegla.com>) をご参照ください。
 - 本機がテレビ画面に表示する平成丸ゴシック体は、財団法人日本規格協会を中心に制作グループが共同開発したものです。許可なく複製することはできません。
 - この製品に使用されているソフトウェアに関する情報は、[操作一覧] ボタンを押し、“その他の機能へ” → “メール/情報” → “ステータス表示” → “ソフト情報表示” をご参照ください。
 - この取扱説明書に記載されている各種名称、会社名、商品名などは各社の登録商標または商標です。
 - 本機は ARIB (電波産業会) 規格、日本 CATV 技術協会標準規格および日本ケーブルラボ仕様に基いた商品仕様になっております。将来規格および仕様に変更があった場合は、商品仕様を変更する場合があります。
- なお、各社の商標および製品商標に対しては特に注記のない場合でも、これを十分尊重いたします。

- 本製品は以下の種類のソフトウェアから構成されています。
- (1) パナソニック株式会社(パナソニック)が独自に開発したソフトウェア
 - (2) 第三者が保有しており、別途規定される条件に基づきパナソニックに利用許諾されるソフトウェア
 - (3) GNU GENERAL PUBLIC LICENSE Version 2 (GPL v2) に基づき利用許諾されるソフトウェア
 - (4) GNU LESSER GENERAL PUBLIC LICENSE Version 2.1 (LGPL v2.1) に基づき利用許諾されるソフトウェア
 - (5) GPL/LGPL 以外の条件に基づき利用許諾されるオープンソースソフトウェア

上記 (3)、(4) に基づくソフトウェアに関しては、例えば以下で開示される GNU GENERAL PUBLIC LICENSE V2.0、GNU LESSER GENERAL PUBLIC LICENSE V2.1 の条件をご参照ください。

<http://www.gnu.org/licenses/old-licenses/gpl-2.0.html>

<http://www.gnu.org/licenses/old-licenses/lgpl-2.1.html>

また、上記 (3)、(4) に基づくソフトウェアは、多くの人々により著作されています。これら著作者のリストは以下をご参照ください。

<http://www.am-linux.jp/dl/dch8000>

これら GPL/LGPL の条件で利用許諾されるソフトウェア (GPL/LGPL ソフトウェア) は、これら単体で有用であることを期待して頒布されますが、「商品性」または「特定の目的についての適合性」についての黙示の保証をしないことを含め、一切の保証はなされません。

製品販売後、少なくとも3年間、パナソニックは下記のコンタクト情報宛にコンタクトしてきた個人・団体に対し、GPL/LGPL の利用許諾条件の下、実費にて、GPL/LGPL ソフトウェアに対応する、機械により読み取り可能な完全なソースコードを頒布します。

コンタクト情報
cdrequest@am-linux.jp

またソースコードは下記の URL から自由に入手できます。
<http://www.am-linux.jp/dl/dch8000>

This product incorporates the following software:

- (1) the software developed independently by or for Panasonic Corporation,
- (2) the software owned by third party and licensed to Panasonic Corporation,
- (3) the software licensed under the GNU General Public License, Version 2 (GPL v2),
- (4) the software licensed under the GNU LESSER General Public License, Version 2.1 (LGPL v2.1) and/or,
- (5) open sourced software other than the software licensed under the GPL v2 and/or LGPL v2.1

For the software categorized as (3) and (4), please refer to the terms and conditions of GPL v2 and LGPL v2.1, as the case may be at

<http://www.gnu.org/licenses/old-licenses/gpl-2.0.html> and

<http://www.gnu.org/licenses/old-licenses/lgpl-2.1.html>.

In addition, the software categorized as (3) and (4) are copyrighted by several individuals. Please refer to the copyright notice of those individuals at

<http://www.am-linux.jp/dl/dch8000>

The GPL/LGPL software is distributed in the hope that it will be useful, but WITHOUT ANY WARRANTY, without even the implied warranty of MERCHANTABILITY or FITNESS FOR A PARTICULAR PURPOSE.

At least three (3) years from delivery of products, Panasonic will give to any third party who contact us at the contact information provided below, for a charge no more than our cost of physically performing source code distribution, a complete machine-readable copy of the corresponding source code covered under GPL v2/LGPL v2.1.

Contact Information
cdrequest@am-linux.jp

Source code is also freely available to you and any other member of the public via our website below.
<http://www.am-linux.jp/dl/dch8000>

用語解説

カ ゲートウェイアドレス

インターネットのアクセスで経由すべき機器のIPアドレス。通常はブロードバンドルーターのIPアドレスのことをいいます。(例: 192.168.0.1)

サ サブネットマスク

ネットワークを効率的に使うために、ブロードバンドルーターにつなぐ機器のIPアドレスを絞り込むための数字です。(例: 255.255.255.0)

サムネイル

複数の画像を一覧表示するために縮小した画像のことです。

サンプリング周波数

サンプリングとは、音の波(アナログ信号)を一定時間の間隔で刻み、刻まれた波の高さを数値化(デジタル信号化)することです。

1秒間に刻む回数をサンプリング周波数といい、この数値が大きいほど原音に近い音を再現できます。

字幕放送

テレビ番組の音声を文字で表示する放送です。放送中に番組からのお知らせを表示する「文字スーパー」という機能もあります。

スプリッター

電話回線のネットワーク用の信号と電話用の信号を分ける機器です。

双方向サービス

視聴者が自宅にいながら、クイズ番組に参加したり、買い物をするすることができます。

ダイナミックレンジ

機器が出すノイズにうもれてしまわない最小音と、音割れしない最大音との音量差のことです。ダイナミックレンジを圧縮すると、最小音と最大音の音量差が小さくなり、小音量でもセリフなどが聞き取りやすくなります。

ダウンミックス

デジタル放送やディスクに収録されたサラウンドの音声を2チャンネルなどに混合することです。5.1チャンネルのDVDビデオなどをテレビ内蔵のスピーカーで再生するときなどは、ダウンミックスされた音声が出力されます。

ダビング 10

従来、デジタル放送のほとんどの番組にかけられていた「1回だけ録画可能」のコピー制限を緩和するもので、本機は「ダビング10」に対応しています。HDDに録画した番組は、ディスクに10回までダビング(コピー9回 + 移動1回)ができ、10回目のダビングで消去(移動)されます。(ディスクに録画した場合は、「1回だけ録画可能」となり従来どおりダビングできません)

すべてのデジタル放送の番組が「ダビング 10」対応になるわけではありません。

データ放送

お客様のお住まいの地域の天気予報などの情報を選んで画面に表示させることができる放送です。また、テレビ放送やラジオ放送に連動したデータ放送や電話回線を使用して視聴者参加番組、ショッピング、チケット購入などの双方向(インタラクティブ)サービスなどが行われます。

デコーダー

DVDなどに符号化して記録したデータを解読し、映像や音声の信号に戻す装置。この処理をデコードといいます。

デジタルハイビジョン

デジタル放送には、デジタル標準テレビ放送(SD)とデジタルハイビジョン放送(HD)があります。ハイビジョンの有効走査線数は現行テレビ放送の480本の倍以上の1080本もあるため、細部まできれいに表現され、臨場感豊かな映像になります。

ドライブ

本機では、ハードディスク(HDD)、ディスク(DVD)、SDカード(SD)のことをいいます。データの読み書きを行います。

パン & スキャン/レターボックス

DVDビデオの多くは、ワイドテレビ画面(画面の横縦比が16:9)を前提に制作されているため、従来のサイズ(横縦比が4:3)のテレビに映し出そうとすると、16:9の映像が4:3に収まらなくなります。

4:3のテレビに映し出すには2つの方法があります。

●パン & スキャン

映像の左右をカットして、画面全体に映し出します。



●レターボックス

画面の上下に黒い帯を入れて、4:3の画面で16:9の映像を映し出します。



ファイナライズ

番組を記録したDVD-Rなどを再生対応機器で再生できるように処理することです。

ファイナライズすると記録や編集はできなくなります。

フィルム/ビデオ素材

一般的に、DVDビデオの映像情報にはフィルム素材とビデオ素材があります。本機は、DVDビデオに記録された映像の素材を判別し、それぞれに最適な方法でプログレッシブ出力に変換します。

●フィルム素材

フィルムのイメージが24コマ/秒または30コマ/秒で記録されているもの。(映画の映像などで使われています)

●ビデオ素材

映像情報が30フレーム/秒、60フィールド/秒で記録されているもの。(テレビドラマやテレビアニメの映像などで使われています)

フォーマット

記録前のDVD-RAMなどを録画機器で記録できるように処理することです。初期化ともいいます。

フォーマットすると、それまでに記録していた内容はすべて消去されます。

● フォルダ

ハードディスクやSDカードなどで、データをまとめて保管するための場所のことです。本機では、写真(JPEG)やMPEG2などの保管場所を表します。

本機で表示されるフォルダ構造例

📁 : 表示されるフォルダ * : 数字 x : 半角文字

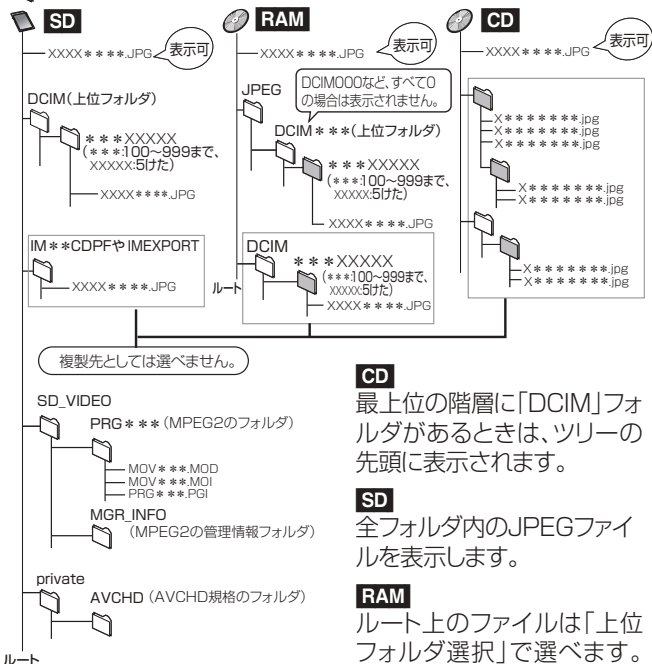

- フォルダ名やファイル名を本機以外で入力した場合は、正しく表示されなかったり、再生や編集ができなくなることがあります。
- 表示可能な漢字コードは、JIS第1水準、JIS第2水準のみです。それ以外の漢字コードは正しく表示されません。

● プライマリDNS/セカンダリDNS

インターネット上で名前とIPアドレスを対応させる電話帳のような機能を持ったサーバーです。

● ブラウザ

ネットワーク上のページを表示するためのソフトウェアです。

● フレーム/フィールド

フレームとは、テレビの1枚の画面のことです。1フレームはフィールドと呼ばれる2枚の画面からなっています。

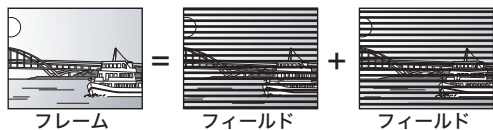

- フレームスチルのときは、2枚のフィールドの間でぶれを生じることがありますが、画質は良くなります。
- フィールドスチルのときは、情報量が少ないため画像は少し粗くなりますが、ぶれは生じません。

● ブロードバンド

ご家庭でいつでもインターネットを楽しめる、ADSLなどのインターネット接続環境です。電話モデムを使用するのに比べて、高速なアクセスが可能です。

● プロキシアドレス

ブラウザの代わりに目的のサーバーに接続し、ブラウザにデータを送る中継サーバーのアドレス。

ご加入のケーブルテレビ局からの指定があるときのみ、設定が必要です。(例: proxy.〇〇〇.ne.jp)

● プロキシポート番号

プロキシアドレスと共に、ご加入のケーブルテレビ局から指定される番号です。(例: 8000)

● プログレッシブ (p) / インターレース (i)

インターレース(飛び越し走査)は、画面の表示を奇数段と偶数段の2回に分けて行う従来の映像信号です。プログレッシブ(順次走査)は、画面の表示を1回で行います。そのため、インターレースに比べてちらつきを抑えた高精度な映像を再現できます。

マ マルチビュー放送

1チャンネルで主番組、副番組の複数映像が送られる放送のことです。例えば、野球放送の場合、主番組は通常の野球放送、副番組ではそれぞれのチームをメインにした野球放送が行われます。(2009年1月現在、マルチビュー放送は行われていません)

A エーエーシー アドバンスド オーディオ コーディング AAC (Advanced Audio Coding)

衛星デジタル放送で標準に定められたデジタル音声方式です。「アドバンスド・オーディオ・コーディング」の略で、CD並みの音質データを約1/12まで圧縮できます。また、5.1チャンネルのサラウンド音声や多言語放送を行うこともできます。

● エーブイシーエイチディー AVCHD

高精細なハイビジョン映像を8cmDVD記録用ディスクやメモリーカード上に撮影記録できるように開発された新しいビデオカメラ記録フォーマット(規格)の名称です。

B ビットストリーム Bitstream

圧縮され、デジタルに置き換えられた信号です。AVアンプなどに搭載されたデコーダーによって、5.1chなどのサラウンド音声信号に戻されます。

C キャス CAS

ケーブルテレビやBS・CSデジタル放送などの有料放送サービスにおいて用いられている、限定視聴制御方式です。ケーブルテレビ加入者が視聴契約に基づいて視聴するチャンネル制御や番組視聴情報を管理します。

● シービーアールエム CPRM

コンテンツ プロテクション フォー レコダブル メディア (Content Protection for Recordable Media) デジタル放送のコピー制御信号が加えられた番組に対する著作権保護技術のことです。コピー制御信号が加えられた番組は、CPRMに対応した機器とディスクに記録できます。

D D映像端子

コンポーネント(色差)ビデオ信号と制御信号を1つにまとめた端子で、デジタル放送やDVDプレーヤーなどに対応しています。色信号の干渉を避けるために、映像信号を輝度、赤系、青系の3つの信号に分け、それぞれの専用回路で信号処理し、画面に映すときに合成しますので、より自然に近い映像がお楽しみいただけます。

● ディーエイチシーピー DHCP

ダイナミック ホスト コンフィギュレーション プロトコル (Dynamic Host Configuration Protocol) サーバーやブロードバンドルーターが、IPアドレスなどを本機に自動的に割り当てる仕組みのことです。

● ディーエルエヌイー DLNA (Digital Living Network Alliance)

PC 業界と家電業界の企業により、ホームネットワーク環境でデジタルAV機器同士や、PCを相互に接続することを目的として結成された団体のことです。

用語解説(つづき)

Dolby Digital
ドルビー社の開発したデジタル音声の圧縮方式です。ステレオ(2ch)はもちろん、サラウンド音声にも対応しており、大量の音声データを効率よくディスクに収めることができます。

DPOF(Digital Print Order Format)
デジタルカメラなどで撮影した静止画を、写真店や家庭用プリンターでプリントする枚数などの設定を標準化した規格です。

DTS(Digital Theater Systems)
映画館で多く採用されているサラウンドシステムです。チャンネル間のセパレーションも良く、リアルな音響効果が得られます。

EPG(Electronic Program Guide)
テレビやパソコン、携帯電話の画面上に番組表を表示するシステムのことです。テレビ電波やインターネットを利用してデータを送信します。本機はテレビ電波を利用した方式に対応しており、番組表を使って予約録画などができます。

HDD(ハードディスクドライブ)
パソコンなどで使われている大容量データ記憶装置の1つです。表面に磁気体を塗った円盤(ディスク)を回転させ、磁気ヘッドを近づけて大量のデータの読み書きを高速で行います。

HDMI(High-Definition Multimedia Interface)
HDMIとは、デジタル機器向けのインターフェースです。従来の接続と違い、1本のケーブルで非圧縮のデジタル音声・映像信号を伝送することができます。

i.LINK
i.LINK端子を持つ機器間で映像や音声などのデータ転送や、接続した機器の操作ができるシリアル転送方式のインターフェースです。i.LINKはIEEE1394の呼称で、IEEE(米国電子電気技術者協会)によって標準化された国際規格です。本機では、DV入力とi.LINK(TS)入出力に対応しています。DV入力は、DVカメラ(デジタルビデオカメラ)などからの映像を入力できます。i.LINK(TS)入出力では、デジタル放送などで使用されているTS信号(Transport Stream)の映像データのやりとりができます。

IPアドレス
インターネットなどのネットワークに接続されたコンピュータを識別する番号のことです。ご家庭では、ブロードバンドルーターなどのDHCP機能で自動的に割り当てられるのが一般的です。(例:192.168.0.87)

JPEG(Joint Photographic Experts Group)
カラー静止画を圧縮、展開する規格の1つです。デジタルカメラなどで保存形式としてJPEGを選ぶと、元のデータ容量の1/10~1/100に圧縮されますが、圧縮率の割に画質の低下が少ないのが特長です。

LAN(Local Area Network)
社内や学校内、家庭内など、一定範囲内のネットワークのことです。

LPCM(リニアPCM)
CDなどで使われている、圧縮せずにデジタル信号に置き換えられた音声信号です。

MACアドレス
ネットワークに接続されている機器を識別するためのアドレスで、イーサネットアドレスやハードウェアアドレスなどと呼ばれることもあります。

MPEG2、MPEG-4 AVC/H.264
カラー動画を効率良く圧縮、展開する規格の1つです。MPEG2はデジタル放送やDVDなどに使われる圧縮方式で、MPEG-4 AVC/H.264はハイビジョン映像の録画などに使われる圧縮方式です。

PCM(Pulse Code Modulation)
アナログ音声をデジタル音声に変換する方式の1つです。「パルス・コード・モジュレーション:パルス符号変調」の略で、手軽にデジタル音声を楽しめます。

S映像出力
映像信号をC(色信号)とY(輝度信号)に分離してテレビに伝えます。本機は自動的にワイドテレビの画面設定を切り換えるS1/S2規格に対応していますので、テレビのS映像入力端子の種類に合わせて信号が出力できます。

S1映像信号
映像の横縦比が4:3に圧縮されたワイドソフトを自動的に16:9のサイズに戻して映します。

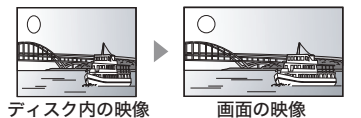

S2映像信号
S1の機能に加え、レターボックス(上下に黒帯が入っている映像)のソフトを自動的にワイド画面いっぱい映し出します。

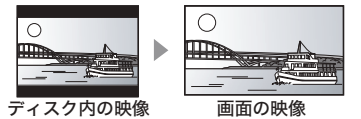

VBR(Variable Bit Rate)
映像の情報量や複雑さに合わせて、圧縮率を変化させる記録方式です。

VOD
お客様が観たいときに観たい番組を配信するサービスです。「ビデオ・オン・デマンド」の略です。

1080i、720p、480p、480i
映像信号の有効走査線数と走査方式の略称を表しています。テレビ放送は1コマの画像を走査線と呼ばれる細かい横線に分解して送っており、受信する機器側で元の画像に組み立てて表示します。有効走査線数は、実際の画面を構成する走査線数のことをいいます。インターレース(i=飛び越し走査)は、1行おきに走査する方式です。プログレッシブ(p=順次走査)は、上から順に走査する方式で、インターレースよりちらつきの少ない画像になります。また、1080i、720p、480p、480iの表示は総走査線数にあたる1125i、750p、525p、525iと表示されることもあります。

操作一覧について

操作一覧画面から本機の各機能の操作を行うことができます。

- ディスクの種類、記録状態によって、選択できる項目は異なります。



を押す

CATV ケーブルテレビ	
番組を探す	(→13, 22)
録画した番組を見る	HDD (→41)
写真を見る	HDD (→79)
撮影ビデオを見る	HDD (→41)
ダビングする	(→60)
その他の機能へ	
VOD ビデオ・オン・デマンド	VODが使用できるときに表示されます。
DVD ディスク	
SD カード	

予約確認	(→32)
新番組おまかせ録画	(→34)
詳細ダビング	(→64~67, 86~87)
びったり録画	(→21)
DVおまかせ取込	(→76~77)
i.LINK(TS)ダビング	(→72~73)
i.LINK再生	(→74~75)
放送設定	(→132~134)
初期設定	(→135~141)
メール/情報	(→131)

RAM -R -R DL -RW
挿入時

例) RAM(VR)

DVD-RAM(VR)	
録画した番組を見る	(→41)
プレイリストを見る	(→49)
写真を見る	(→79)
DVD管理	(→90~93)

AVCHD 挿入時

例) DVD-RAM

DVD-RAM(AVCHD)	
撮影ビデオを見る	(→42)
撮影ビデオを取込	(→78)

DVD-V 挿入時

DVD-Video	
トップメニュー	(→41)
メニュー	(→41)

SD 挿入時

SDカード	
写真を見る	(→79)
撮影ビデオを見る	(→42)
撮影ビデオを取込	(→78)
写真おまかせ取込	(→85)
カード管理	(→91)

仕様

この仕様は、性能向上のため変更することがあります。

TZ-DCH9000	
電源	AC 100V、50/60 Hz
消費電力	
・電源入	: 38 W
・電源切	: 7 W
	(クイックスタート「入」、ケーブルモデム電源「切」、時計表示点灯時) 0.2 W
	(クイックスタート「切」、ケーブルモデム電源「切」、時計表示消灯時)
TZ-DCH9800	
電源	AC 100V、50/60 Hz
消費電力	
・電源入	: 38 W
・電源切	: 7 W
	(クイックスタート「入」、ケーブルモデム電源「切」、時計表示点灯時) 0.2 W
	(クイックスタート「切」、ケーブルモデム電源「切」、時計表示消灯時)
TZ-DCH9810	
電源	AC 100V、50/60 Hz
消費電力	
・電源入	: 32 W
・電源切	: 7 W
	(クイックスタート「入」、時計表示点灯時) 0.2 W
	(クイックスタート「切」、時計表示消灯時)

本体

寸法	幅 430 mm×高さ 59 mm×奥行 334 mm (突起部含む)
本体質量	約 4.5 kg
許容周囲温度	5℃～40℃
許容相対湿度	10%～80%RH (結露なきこと)
時計	クォーツ制御、24時間、デジタル表示

テレビジョン方式

デジタル放送 TZ-DCH9000	受信変調方式	: 64QAM(Annex.C)
	受信周波数帯域	: 90 MHz～770 MHz
	入力レベル	: 49～81 dBμV(平均値)
デジタル放送 TZ-DCH9800 TZ-DCH9810	受信変調方式	: 64QAM(Annex.C)
	受信周波数帯域	: 90 MHz～770 MHz
	入力レベル	: 49～81 dBμV(平均値)
ケーブルモデム TZ-DCH9000 TZ-DCH9800	受信変調方式	: OFDM
	受信周波数帯域	: 90 MHz～770 MHz
	入力レベル	: 47～81 dBμV(平均値)
	受信変調方式	: 64QAM/256QAM(Annex.B)
	受信周波数帯域	: 90 MHz～770 MHz
	入力レベル	: 49～79 dBμV(平均値)
	送信変調方式	: QPSK/8/16/32/64/128QAM
送信周波数帯域	: 10 MHz～55 MHz	
出力レベル	: 68～118 dBμV	

入出力端子(映像・音声を除く)

ケーブル端子	F型接栓、75Ω
分配出力端子	F型接栓、75Ω
DV入力/ TS入出力端子	4ピン : 前面1系統(IEEE1394準拠) DV入力 : 対応ストリーム: DVCR 転送レート: S100対応 TS入出力 : 対応ストリーム: MPEG2-TS 転送レート: S400対応 出力は、i.LINK(TS)ダビング動作時のみ
SDメモリー カードスロット	1系統
LAN端子	1系統(10BASE-T/100BASE-TX)
電話回線(モ ジュラー)端子	1系統 [V.22bis(2400 bps)、MNP4(着呼機能なし)]

映像

記録圧縮方式	MPEG2(Hybrid VBR) MPEG-4 AVC/H.264
映像出力	出力端子: 1系統(ピンジャック) 出力レベル: 1.0 Vp-p 75Ω
S映像出力	出力端子: 1系統 Y出力レベル: 1.0 Vp-p 75Ω C出力レベル: 0.286 Vp-p 75Ω
D端子映像出力 (D1/D2/ D3/D4端子)	出力端子: 1系統 (480i/480p/1080i/720p) Y出力レベル: 1.0 Vp-p 75Ω CB/PB出力レベル: 0.7 Vp-p 75Ω CR/PR出力レベル: 0.7 Vp-p 75Ω
HDMI 映像・音声出力	出力端子: 1系統(19ピン typeA端子) HDMI[本機はヒエラリンク(HDMI)Ver.3 に対応しています] (480p/1080i/720p)

音声

記録方式	<ul style="list-style-type: none"> ●Dolby Digital (HG、HX、HE、HL、XP、SP、LP、EP、FRモード): 2ch記録 ●リニアPCM(XPモード): 2ch記録(XPモードのみDolby Digitalと切り換え可) ●MPEG2 AAC (DR、HG、HX、HE、HLモード・デジタル放送記録時): 最大5.1ch記録
アナログ出力	出力端子 :2ch出力 1系統(ピンジャック) 出力レベル: 250 mV[rms](標準) [FS - 18dB時(ARIB標準規格)] 出カインピーダンス:2.2 kΩ以下
チャンネル数	記録: 2ch(デジタル放送記録時:最大5.1ch) 再生: 2ch HDMI出力:最大5.1ch 光デジタル出力:最大5.1ch (Bitstream)
デジタル出力	光デジタル音声出力端子: 1系統 - 18 dBm 660 nm ^{*1} (PCM、Dolby Digital、DTS、MPEG2 AAC対応) HDMI映像・音声出力端子: 1系統 (PCM、Dolby Digital、DTS、MPEG2 AAC対応)

ブラウザ仕様

記述言語	HTML4.0 準拠
スタイルシート規格	CSS 1 / CSS2 (Subset)
動作記述言語	JavaScript 1.5/ECMAScript(ECMA-262)
セキュア通信	SSL2.0/SSL3.0/TLS1.0
Cookie	バージョン0
モノメディア(写真)	JPEG、PNG、GIF
音声(モノラルで再生)	MS-Windows 標準 WAV 形式、MPEG2-AAC(ARIB STD-B14 第3編準拠)、受信機内蔵音
プラグイン	なし
文字入力	携帯電話(リモコン)方式
画面解像度	800 × 450
カラーモデル	フルカラー

HDD/DVD部

内蔵HDD容量	500 GB
記録可能なディスク	<ul style="list-style-type: none"> ●DVD-RAM: 2X SPEED(Ver.2.0 準拠) 2-3X SPEED(Ver.2.1 準拠) 2-5X SPEED(Ver.2.2 準拠) ●DVD-R: 1X SPEED(Ver.2.0 準拠) 1-4X SPEED(Ver.2.0 準拠) 1-8X SPEED(Ver.2.0 準拠) 1-16X SPEED(Ver.2.1 準拠) ●DVD-R(DL): 2-4X SPEED(Ver.3.0 準拠) 2-8X SPEED(Ver.3.0 準拠) ●DVD-RW: 1X SPEED(Ver.1.1 準拠) 1-2X SPEED(Ver.1.1 準拠) 2-4X SPEED(Ver.1.2 準拠) 2-6X SPEED(Ver.1.2 準拠)
記録方式	<ul style="list-style-type: none"> ●DVD-RAM: DVDビデオレコーディング規格準拠、AVCREC規格準拠 ●DVD-R、DVD-R DL(片面2層): DVDビデオ規格準拠、DVDビデオレコーディング規格準拠、AVCREC規格準拠 ●DVD-RW: DVDビデオ規格準拠、DVDビデオレコーディング規格準拠
再生可能なディスク	<ul style="list-style-type: none"> ●DVD-RAM: DVDビデオレコーディング規格準拠、AVCHD規格準拠、AVCREC規格準拠 ●DVD-R、DVD-R DL(片面2層): DVDビデオ規格準拠^{*2}、DVDビデオレコーディング規格準拠、AVCHD規格準拠^{*2}、AVCREC規格準拠^{*2} ●DVD-RW: DVDビデオ規格準拠^{*2}、DVDビデオレコーディング規格準拠、AVCHD規格準拠^{*2} ●+R、+R DL(片面2層)、+RW: DVDビデオ規格準拠^{*2}、AVCHD規格準拠^{*2} ●DVD-Video: DVDビデオ規格準拠 ●CD-Audio(CD-DA) ●CD-R/CD-RW: CD-DA、JPEGフォーマット記録ディスク

※1 JEITA CP-1212 準拠

※2 他機器で記録されたディスクは、記録された機器でファイナライズが必要です。

仕様(つづき)

SD部

スロット	SDメモリーカード
対応カード	SDメモリーカード*3*4*5*6

SDカード機能/静止画(JPEG)

対応フォーマット	FAT12、FAT16、FAT32*7
画像ファイル形式	●JPEGベースライン方式(DCF 準拠) ●DPOF対応
画素数	34×34～8192×8192 サブサンプリング:4:2:2、4:2:0
解凍時間*8	約2秒(1010万画素、JPEG)

SDカード機能/動画(MPEG2)

ファイル形式	SD VIDEO規格準拠 ●SD(SD VIDEO規格)からHDDまたはビデオレコーディング規格のDVD-RAM/DVD-R/DVD-R DL/DVD-RW への変換転送後に再生可能
--------	--

SDカード機能/動画(MPEG-4 AVC/H.264)

ファイル形式	AVCHD規格準拠
--------	-----------

写真(JPEG)

再生可能なメディア	HDD、DVD-RAM、CD-R/CD-RW、SDカード
ファイル方式	JPEGベースライン方式(DCF 準拠) ●ファイル名の拡張子に「jpg」、「JPG」と書かれたファイル(半角英数字のみ)
画素数	34×34～8192×8192 サブサンプリング:4:2:2、4:2:0
フォルダ数	CD-R/CD-RW: ディスク上にルートを含む最大99フォルダ HDD、DVD-RAM、SDカード :上位フォルダを含む最大300フォルダ
ファイル数	CD-R/CD-RW :ディスク上の最大999ファイル HDD :最大9999ファイル DVD-RAM、SDカード :最大3000ファイル
MOTION JPEG	非対応
CD(JPEG)	●ISO9660 level1 と2(拡張フォーマットは除く)、Joliet対応 ●マルチセッション対応 ●パケットライト方式非対応

HDD **RAM** **SD** DCF 準拠(デジタルカメラなどで記録したもの)したフォーマットが使用できます。
DCF: Design rule for Camera File system[電子情報技術産業協会(JEITA)にて制定された統一規格]

- ※1 JEITA CP-1212 準拠
- ※2 他機器で記録されたディスクは、記録された機器でファイナライズが必要です。
- ※3 使用可能容量は少なくなることがあります。
- ※4 SDHCメモリーカードを含む。(Class非対応)
- ※5 miniSDカードを含む。(miniSDアダプター装着時)
- ※6 microSDカードを含む。(microSDアダプター装着時)
- ※7 ロングファイル名非対応。
- ※8 解凍時間は使用環境(ファイル数・圧縮率など)によって多少長くなる場合があります。

地上デジタル放送チャンネル一覧表 (地域名を用いた設定)

●お住まいの地域別地上デジタル放送のチャンネル一覧です。(2009年1月現在)
 ご加入のケーブルテレビ局によりチャンネル数と放送局名が異なる場合があります。
 ご加入のケーブルテレビ局にお問い合わせください。

お住まいの地域	北海道(札幌)	北海道(函館)	北海道(旭川)	北海道(帯広)	北海道(釧路)	北海道(北見)	北海道(室蘭)
放送局名	3 NHK総合・札幌	3 NHK総合・函館	3 NHK総合・旭川	3 NHK総合・帯広	3 NHK総合・釧路	3 NHK総合・北見	3 NHK総合・室蘭
	2 NHK教育・札幌	2 NHK教育・函館	2 NHK教育・旭川	2 NHK教育・帯広	2 NHK教育・釧路	2 NHK教育・北見	2 NHK教育・室蘭
	1 HBC札幌	1 HBC函館	1 HBC旭川	1 HBC帯広	1 HBC釧路	1 HBC北見	1 HBC室蘭
	5 STV札幌	5 STV函館	5 STV旭川	5 STV帯広	5 STV釧路	5 STV北見	5 STV室蘭
	6 HTB札幌	6 HTB函館	6 HTB旭川	6 HTB帯広	6 HTB釧路	6 HTB北見	6 HTB室蘭
	8 UHB札幌	8 UHB函館	8 UHB旭川	8 UHB帯広	8 UHB釧路	8 UHB北見	8 UHB室蘭
	7 TVH札幌	7 TVH函館	7 TVH旭川	7 TVH帯広	7 TVH釧路	7 TVH北見	7 TVH室蘭
お住まいの地域	宮城	秋田	山形	岩手	福島	青森	東京
放送局名	3 NHK総合・仙台	1 NHK総合・秋田	1 NHK総合・山形	1 NHK総合・盛岡	1 NHK総合・福島	3 NHK総合・青森	1 NHK総合・東京
	2 NHK教育・仙台	2 NHK教育・秋田	2 NHK教育・山形	2 NHK教育・盛岡	2 NHK教育・福島	2 NHK教育・青森	2 NHK教育・東京
	1 TBCテレビ	4 ABS秋田放送	4 YBC山形放送	6 IBCテレビ	8 福島テレビ	1 RAB青森放送	4 日本テレビ
	8 仙台放送	8 AKT秋田テレビ	5 YTS山形テレビ	4 テレビ岩手	4 福島中央テレビ	6 ATV青森テレビ	6 TBS
	4 ミヤギテレビ	5 AAB秋田朝日放送	6 テレビユー山形	8 めんこいテレビ	5 KFB福島放送	5 青森朝日放送	8 フジテレビジョン
	5 KHB東日本放送		8 さくらんぼテレビ	5 岩手朝日テレビ	6 テレビユー福島		5 テレビ朝日
							7 テレビ東京
						9 TOKYO MX	
						12 放送大学	
お住まいの地域	神奈川	群馬	茨城	千葉	栃木	埼玉	長野
放送局名	1 NHK総合・東京	1 NHK総合・東京	1 NHK総合・水戸	1 NHK総合・東京	1 NHK総合・東京	1 NHK総合・東京	1 NHK総合・長野
	2 NHK教育・東京	2 NHK教育・東京	2 NHK教育・東京	2 NHK教育・東京	2 NHK教育・東京	2 NHK教育・東京	2 NHK教育・長野
	4 日本テレビ	4 日本テレビ	4 日本テレビ	4 日本テレビ	4 日本テレビ	4 日本テレビ	4 テレビ信州
	6 TBS	6 TBS	6 TBS	6 TBS	6 TBS	6 TBS	5 a b n
	8 フジテレビジョン	8 フジテレビジョン	8 フジテレビジョン	8 フジテレビジョン	8 フジテレビジョン	8 フジテレビジョン	6 SBC信越放送
	5 テレビ朝日	5 テレビ朝日	5 テレビ朝日	5 テレビ朝日	5 テレビ朝日	5 テレビ朝日	8 NBS長野放送
	7 テレビ東京	7 テレビ東京	7 テレビ東京	7 テレビ東京	7 テレビ東京	7 テレビ東京	
	3 t v k	3 群馬テレビ	12 放送大学	3 チバテレビ	3 とちぎテレビ	3 テレ玉	
	12 放送大学	12 放送大学		12 放送大学	12 放送大学	12 放送大学	
お住まいの地域	新潟	山梨	大阪	京都	兵庫	和歌山	奈良
放送局名	1 NHK総合・新潟	1 NHK総合・甲府	1 NHK総合・大阪	1 NHK総合・京都	1 NHK総合・神戸	1 NHK総合・和歌山	1 NHK総合・奈良
	2 NHK教育・新潟	2 NHK教育・甲府	2 NHK教育・大阪	2 NHK教育・大阪	2 NHK教育・大阪	2 NHK教育・大阪	2 NHK教育・大阪
	6 BSN	4 YBS山梨放送	4 MBS毎日放送	4 MBS毎日放送	4 MBS毎日放送	4 MBS毎日放送	4 MBS毎日放送
	8 NST	6 UTY	6 ABCテレビ	6 ABCテレビ	6 ABCテレビ	6 ABCテレビ	6 ABCテレビ
	4 TeNYテレビ新潟		8 関西テレビ	8 関西テレビ	8 関西テレビ	8 関西テレビ	8 関西テレビ
	5 新潟テレビ21		10 読売テレビ	10 読売テレビ	10 読売テレビ	10 読売テレビ	10 読売テレビ
			7 テレビ大阪	5 KBS京都	3 サンテレビ	5 テレビ和歌山	9 奈良テレビ
お住まいの地域	滋賀	広島	岡山	香川	島根	鳥取	山口
放送局名	1 NHK総合・大津	1 NHK総合・広島	1 NHK総合・岡山	1 NHK総合・高松	3 NHK総合・松江	3 NHK総合・鳥取	1 NHK総合・山口
	2 NHK教育・大阪	2 NHK教育・広島	2 NHK教育・岡山	2 NHK教育・高松	2 NHK教育・松江	2 NHK教育・鳥取	2 NHK教育・山口
	4 MBS毎日放送	3 RCCテレビ	4 RNC西日本テレビ	4 RNC西日本テレビ	8 山陰中央テレビ	8 山陰中央テレビ	4 KRY山口放送
	6 ABCテレビ	4 広島テレビ	5 KSB瀬戸内海放送	5 KSB瀬戸内海放送	6 BSSテレビ	6 BSSテレビ	3 TYSテレビ山口
	8 関西テレビ	5 広島ホームテレビ	6 RSKテレビ	6 RSKテレビ	1 日本海テレビ	1 日本海テレビ	5 YAB山口朝日
	10 読売テレビ	8 TSS	7 テレビせとうち	7 テレビせとうち			
	3 BBCびわ湖放送		8 OHKテレビ	8 OHKテレビ			

仕様(つづき) / 地上デジタル放送チャンネル一覧表(地域名を用いた設定)

必要なとき

地上デジタル放送チャンネル一覧表 (地域名を用いた設定)(つづき)

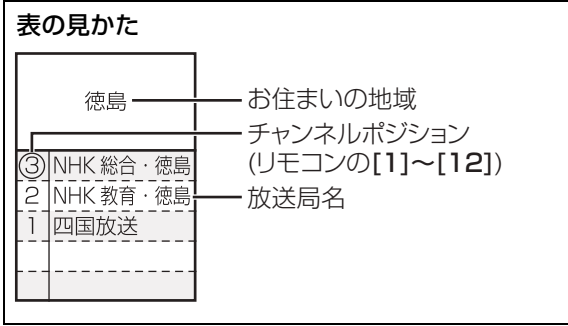

お住まいの地域	愛知	三重	岐阜	石川	静岡	福井	富山
放送局名	3 NHK 総合・名古屋	3 NHK 総合・津	3 NHK 総合・岐阜	1 NHK 総合・金沢	1 NHK 総合・静岡	1 NHK 総合・福井	3 NHK 総合・富山
	2 NHK 教育・名古屋	2 NHK 教育・名古屋	2 NHK 教育・名古屋	2 NHK 教育・金沢	2 NHK 教育・静岡	2 NHK 教育・福井	2 NHK 教育・富山
	1 東海テレビ	1 東海テレビ	1 東海テレビ	4 テレビ金沢	6 SBS	7 FBC テレビ	1 KNB 北日本放送
	5 CBC	5 CBC	5 CBC	5 北陸朝日放送	8 テレビ静岡	8 福井テレビ	8 BBT 富山テレビ
	6 メ〜テレ	6 メ〜テレ	6 メ〜テレ	6 MRO	4 静岡第一テレビ		6 チューリップテレビ
	4 中京テレビ	4 中京テレビ	4 中京テレビ	8 石川テレビ	5 静岡朝日テレビ		
	10 テレビ愛知	7 三重テレビ	8 岐阜テレビ				



お住まいの地域	愛媛	徳島	高知	福岡	熊本	長崎	鹿児島
放送局名	1 NHK 総合・松山	3 NHK 総合・徳島	1 NHK 総合・高知	3 NHK 総合・福岡	1 NHK 総合・熊本	1 NHK 総合・長崎	3 NHK 総合・鹿児島
	2 NHK 教育・松山	2 NHK 教育・徳島	2 NHK 教育・高知	3 NHK 総合・北九州	2 NHK 教育・熊本	2 NHK 教育・長崎	2 NHK 教育・鹿児島
	4 南海放送	1 四国放送	4 高知放送	2 NHK 教育・福岡	3 RKK 熊本放送	3 NBC 長崎放送	1 MBC 南日本放送
	5 愛媛朝日		6 テレビ高知	2 NHK 教育・北九州	8 TKU テレビ熊本	8 KTN テレビ長崎	8 KTS 鹿児島テレビ
	6 あいテレビ		8 さんさんテレビ	1 KBC 九州朝日放送	4 KKT くまもと県民	5 NCC 長崎文化放送	5 KKB 鹿児島放送
	8 テレビ愛媛			4 RKB 毎日放送	5 KAB 熊本朝日放送	4 NIB 長崎国際テレビ	4 KYT 鹿児島讀賣TV
				5 FBS 福岡放送			
				7 TVQ 九州放送			
			8 TNC テレビ西日本				

お住まいの地域	宮崎	大分	佐賀	沖縄
放送局名	1 NHK 総合・宮崎	1 NHK 総合・大分	1 NHK 総合・佐賀	1 NHK 総合・那覇
	2 NHK 教育・宮崎	2 NHK 教育・大分	2 NHK 教育・佐賀	2 NHK 教育・那覇
	6 MRT 宮崎放送	3 OBS 大分放送	3 STS サガテレビ	3 RBC テレビ
	3 UMK テレビ宮崎	4 TOS テレビ大分		5 QAB 琉球朝日放送
		5 OAB 大分朝日放送		8 沖縄テレビ (OTV)



安全上のご注意(必ずお守りください)

人への危害、財産の損害を防止するため、必ずお守りいただくことを説明しています。

■誤った使い方をしたときに生じる危害や損害の程度を区分して、説明しています。

 警告	「死亡や重傷を負うおそれがある内容」です。
 注意	「傷害を負うことや、財産の損害が発生するおそれがある内容」です。

■お守りいただく内容を次の図記号で説明しています。(次は図記号の例です)

	してはいけない内容です。
	実行しなければならない内容です。
	気をつけていただく内容です。

警告

異常・故障時には直ちに使用を中止してください。

そのまま使用すると火災・感電の原因となりますので、すぐに電源プラグをコンセントから抜いてご加入のケーブルテレビ局にご相談ください。

■故障や煙が出ている、へんな臭いや音がしたら電源プラグを抜く!

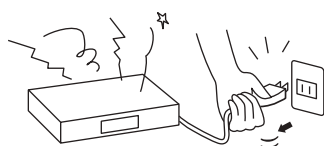

煙が出なくなるのを確認して修理をご加入のケーブルテレビ局にご依頼ください。
お客様による修理は危険ですから、おやめください。

■内部に異物や水などの液体が入ったり、落としたり、カバーが破損したら、電源プラグを抜く!

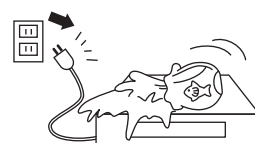

■不安定な場所に置かないでください

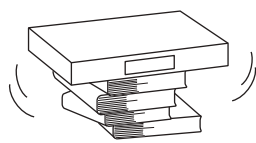

ぐらついた台の上や傾いた所などに置くと倒れたり、落ちたりしてけがの原因となります。

■水などの液体が入った容器を置かないでください



水などの液体がこぼれたり、中に入った場合、火災・感電の原因となります。

(花びん、植木鉢、コップ、化粧品、薬品や水などの入った容器)

■ぬらしたりしないようにしてください



火災・感電の原因となります。

■雷が鳴りだしたら、機器やケーブルには触れないでください

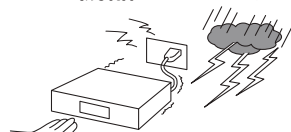

感電の原因となります。

安全上のご注意(必ずお守りください)(つづき)

警告

電源コードについて

- 電源コードや電源プラグを破損するようなことはしないでください

(傷つける、加工する、熱器具に近づける、重いものを載せる、無理に曲げる、ねじる、引っ張る、束ねる、加熱する など)



禁止

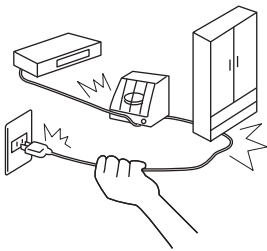

芯線の露出、ショート、断線により火災・感電の原因となります。

- 電源コードやプラグの修理は、ご加入のケーブルテレビ局にご相談ください。

- 電源プラグにほこりがたまらないよう、定期的に掃除をしてください



湿気などで絶縁不良になり火災・感電の原因となります。電源プラグを抜き、乾いた布でふいてください。

- 電源プラグは根元まで確実に差し込んでください



差し込みが不完全ですと感電や発熱による火災の原因となります。

- 傷んだプラグ・ゆるんだコンセントは使用しないでください。

- コンセントや配線器具の定格を超える使い方や交流100V以外では使用しないでください



禁止

たこ足配線などで、定格を超えると発熱により火災の原因となります。

- ぬれた手で電源プラグを抜き差ししないでください



ぬれ手禁止



感電の原因となります。

- カバーを外したり、改造したりしないでください



分解禁止

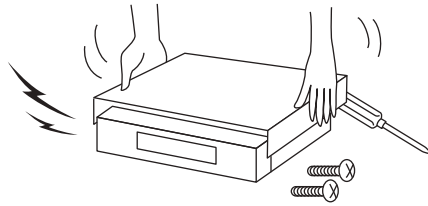

内部に触れないでください。火災・感電の原因となります。

- 内部の点検・調整・修理はご加入のケーブルテレビ局にご相談ください。

- 電源コードは本機に付属のもの以外は使用しないでください



禁止

火災や感電の原因となります。

- 異物を入れないでください



禁止



通風孔やICカード挿入口などから内部に金属類や燃えやすいものなどを差し込んだり、落とし込んだりしないでください。火災・感電の原因となります。

- 特にお子様にはご注意ください。

- メモリーカードは、乳幼児の手の届く所に置かないでください



禁止

誤って飲み込む恐れがあります。

- 万一、飲み込んだと思われるときは、すぐに医師にご相談ください。

⚠ 注意

■ 本機の通風孔をふさがないでください

内部に熱がこもり、火災や故障の原因となることがありますので次の点にご注意ください。

- テレビ台などに設置した場合、上側が6 cm以上、左右が2cm以上、後側が10 cm以上の間隔をあけて据えつけてください。



禁止

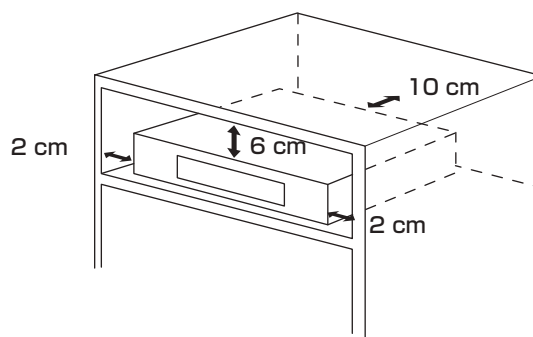
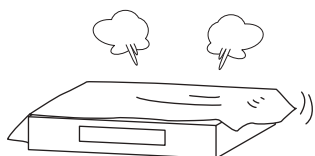

- 押し入れ、本箱など風通しの悪い狭い所に押し込まないでください。
- テーブルクロスを掛けたり、じゅうたんや布団の上に置かないでください。
- あお向けや横倒し、逆さまにしないでください。

■ 湿気やほこりの多い所、油煙や湯気があたるような所に置かないでください



禁止

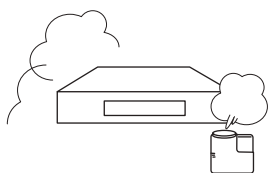

調理台や加湿器のそばなどに置くと火災・感電の原因となることがあります。

■ 上に物を置かないでください



禁止

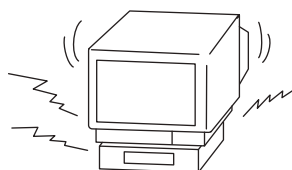

バランスがくずれて倒れたり、落下してけがの原因となることがあります。

■ 機器に乗らないでください



禁止

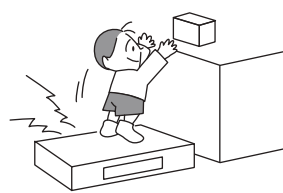

倒れたり、こわれたりしてけがの原因となることがあります。
● 特に小さなお子様にはご注意ください。

■ 長期間で使用にならないときは電源プラグをコンセントから抜いてください



電源プラグを抜く

電源プラグにほこりがたまり火災・感電の原因となることがあります。

■ 電源プラグを抜くときは、プラグを持って抜いてください

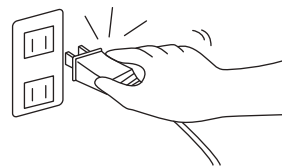

コードを引っばると、コードが破損し、感電・ショート・火災の原因となることがあります。

安全上のご注意(必ずお守りください)(つづき)

⚠ 注意

リモコンについて

- 電池を入れるときは、極性表示(プラス⊕とマイナス⊖の向き)に注意してください



機器の表示通り正しく入れてください。間違えま
すと電池の破裂、液もれにより、火災・けがや周囲
を汚損する原因となることがあります。

- 新しい電池と古い電池を混ぜたり、
指定以外の電池を使用しないで
ください



禁止

間違えますと電池の破裂、液もれにより、火災・けが
や周囲を汚損する原因となることがあります。

お手入れについて

- お手入れの際は、安全のため電源プラグを
コンセントから抜いてください



電源プラグ
を抜く

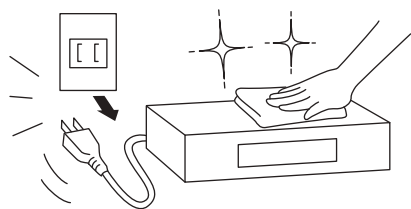

感電の原因となることがあります。

- 移動されるときは、必ず接続線を外して
から行ってください



コードや接続している機器が傷つき、
火災・感電の原因となることがあります。

- 電源プラグやケーブルテレビ宅内線、機器間の
接続線を外したことを確認のうえ、行って
ください。

- 機器の前にものを置かないでください



禁止

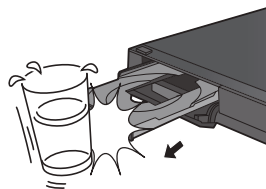

リモコンの開/閉ボタンを押すと、離れた場所からディスクトレイを開くこ
とができますが、開いたときに、ものに当たって倒れるなどで破損やけが
の原因になることがあります。

- ガラス扉付きラックなどに入れてご使用の場合は、不用意に扉が開くことがあります。
- リモコンの開/閉ボタンを押すと、本機以外の当社製機器のディスクトレイも開くことがあります。
- 誤ってリモコンの開/閉ボタンを押さないようご注意ください。

- ディスクトレイに指をはさまないように
注意してください



指はさみ注意

けがの原因になることがあります。

- 特にお子様にはご注意ください。

さくいん

英数字	ページ
■ AAC	165
■ AVCHD	165
再生する	42
取り込む	78
■ AVCREC 方式	10
■ B-CASカード / C-CAS カード	
挿入する	113
テストする	116
番号を見る	131
■ CPRM	165
■ DLNA	165
設定する(ホームサーバー機能)	129
操作する	102
■ DPOF	166
プリント枚数を設定する	84
■ DVおまかせ取込	76
■ D映像端子	165
出力解像度を設定する(初期設定「D端子出力解像度」)	139
■ EPG	166
■ EP時の記録時間(6時間 / 8時間)	136
■ FR(フレキシブルレコーディング)	36
■ HDD	
取り扱い	147
フォーマット	137
■ HDMI	166
アンプと接続	109
設定する(初期設定「HDMI接続」)	139
テレビと接続	104
■ i.LINK	166
i.LINK(TS)対応機器とのダビング	72
i.LINK 再生	74
設定する	140
■ JPEG	166
■ LPCM	166
LPCMで記録する	
(初期設定「XP時の記録音声モード」)	138
■ MPEG2	166
ダビングする	67
■ SDカード	143
MPEG2動画のダビング	67
入れかた / 出しかた	9
撮影ビデオ(AVCHD)を取込	78
撮影ビデオ(AVCHD)を見る	42
写真の再生	79
写真の取り込み	85
フォーマット	91
プロテクト(書き込み禁止)	143
■ VR方式(DVDビデオレコーディング規格)	10
■ W オートチャプター	56
■ 2 番組同時録画	38
■ 30秒スキップ	46

あ 行	ページ
■ 暗証番号	
DVDビデオの視聴制限を設定する	136
番組の視聴制限を設定する	133
■ アンプと接続する	108
■ 枝番号	15
■ オートサウンド連携	139
■ お好み選局	13
■ 追っかけ再生	21
■ お手入れ	146
■ おまかせダビング	60
■ 音楽	
再生する(CD)	88
■ 音声	
DV入力から録画する(初期設定「DV入力時の音声設定」)	138
LPCMで記録する(初期設定「XP時の記録音声モード」)	138
音声言語を切り換える(音声情報)	50
音声効果を設定する	51
音声を切り換える	16、48
記録する音声(主/副)を選ぶ	
(初期設定「二重放送音声記録」)	138

か 行	ページ
■ 画質の選択(再生時)	51
■ 画面モード切換	14
■ 記録方式	10
■ クイックスタート	135
■ 高速ダビング	
初期設定「高速ダビング用録画」	136
所要時間の目安	70
■ 購入記録	131
■ 個人情報リセット	134
■ コマ送り / コマ戻し	47

安全上の
ご注意

さくいん

必要なとき

さくいん(つづき)

さ 行	ページ
■サーチ	46
■再生する	
DVDビデオ(市販またはレンタル)	41
音楽(CD)	88
写真	79
スライドショー	81
ハイビジョン動画(AVCHD)	42
番組	41
プレイリスト	49
■再生設定	50
■再生中番組の保存	68
■撮影ビデオ(AVCHD)を取込	78
■視聴制限	
DVDビデオの視聴制限を設定する	136
番組の視聴制限を設定する	133
■自動CM早送り	50
■自動更新録画	33
■字幕	
切り換える(再生時)	50
切り換える(受信時)	15、16
録画モードによる記録の違い	36
■写真	
おまかせ取込	85
再生する	79
ダビングする	86
プロテクト	82
編集する	82
■仕様	168
■消去する	
写真	84
写真(日付・アルバム)	82
全番組消去(DVD)	92
全番組消去(HDD)	137
番組	55
■詳細ダビング	
SDカードのMPEG2動画をダビングする	67
写真をダビングする	86
番組をダビングする	64
ファイナライズ後のディスク (DVDビデオ)をダビングする	66
■初期設定	135
初期化する(初期設定リセット)	135
■信号切替	
再生時	50
放送受信時	15
■信号設定	28
■新番組おまかせ録画	34
■スキップ	46
■スロー再生	47
■設置設定	115
■選局対象	134
■操作一覧	167
■操作の状態の表示(情報表示)	
再生時	48
受信時	16
■双方向通信一覧	131

た 行	ページ
■代替録画	33
■タイムワープ	47
■ダウンロード予約	124
■他のDVD機器再生(ファイナライズ)	93
■ダビング	
DV機器(ビデオカメラ)から	76
i.LINK(TS)対応機器	72
SDカードのMPEG2動画	67
おまかせダビング	60
再生中番組の保存	68
写真	86
詳細ダビング	64
ファイナライズ後のディスク(DVDビデオ) (詳細ダビング)	66
■チャプター	56
再生・編集する	57
自動チャプター	136
■チャプターマーク	56
■チャンネル設定	115
■ディスク	
入れかた/出しかた	9
記録できるDVDディスク	10
再生のみできるディスク	142
ディスクの再生方法(再生設定)	50
名前を付ける	92
フォーマット	90
プロテクト	92
■データ放送	18
■電話	
接続する	112
設定する	117
■同時録画再生	21

な 行	ページ
■名前を付ける	
アルバム(写真)	82
ディスク	92
番組	52
予約録画	31
■二重放送	
音声の記録について	40
記録する音声(主/副)を選ぶ (初期設定「二重放送音声記録」)	138

は 行	ページ
■ ハイビジョン動画(AVCHD)	
再生する	42
取り込む	78
■ 早送り・早戻し(サーチ)	46
■ 早見再生(1.3倍速)	47
■ 番組	
再生する	41
消去する	55
名前を付ける	52
プロテクト	52
編集する	52
■ 番組追従機能	33
■ 番組表	
画面の見かた	24
検索(ジャンル)	26
受信する	118
設定を確認する	119
予約録画する	22
■ 番組分割	52
■ ビエラリンク(HDMI)	
HDMIケーブルで接続する	104、109
操作する	98
■ ビエラリンク(LAN)	
設定する	128
操作する	102
■ ぴったり録画	21
■ ビデオ方式(DVDビデオ規格)	10
■ 表示マーカー一覧	160
■ ファイナライズ	164
他のDVD機器再生(ファイナライズ)	93
ディスク取り出し時	149
■ フォーマット(初期化)	164
フォーマットする	90
■ 部分消去	52
■ プレイリスト	
再生する(番組)	49
■ ブロードバンドレシーバー	
設定する	129
■ プログレッシブ	165
■ プロテクト(書き込み禁止)	
SDカード	143
アルバム(写真)	82
写真	84
ディスク	92
番組	52
■ 編集する	
写真	82
番組	52
■ 放送設定	132
■ 放送メール	131
■ ホームサーバー機能	
設定する	129
操作する	103

ま 行	ページ
■ 毎日・毎週予約	33
設定する	28
■ メール/情報	131
■ 文字入力	94

や 行	ページ
■ 野球延長対応(番組追従)	33
■ 有料番組(ペイ・パー・ビュー)	18
■ 用語解説	164
■ 予約録画	
番組表を使って	22
予約内容の確認・取り消し・修正	32
録画時間を指定して(時間指定予約)	30

ら 行	ページ
■ リージョン番号	142
■ リpeat再生	50
■ リモコン	
各部のはたらき	7
本機のリモコンでテレビを操作する	124
■ 録画中に再生する(追っかけ再生/同時録画再生)	21
■ 録画の終了時間を指定する	20
■ 録画モード	36
変換する	54

付属品

付属品をご確認ください。

- 付属品を紛失された場合は、ご加入のケーブルテレビ局にご相談ください。
- 電源コードキャップおよび包装材料は商品を取り出したあと、適切に処理をしてください。
- イラストと実物の形状は異なっている場合があります。



リモコン(1 個)

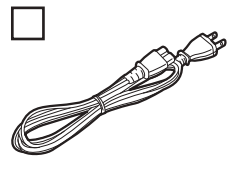

電源コード(1 本)

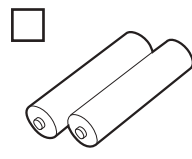

リモコン用乾電池(2本)
単 3 形乾電池

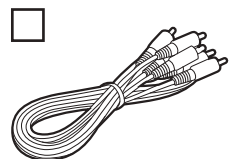

映像・音声コード(1本)

本機の使用、何らかの不具合により、正常に録画・編集ができなかった場合の内容の補償、録画・編集した内容（データ）の損失、および直接・間接の損害に対して、当社およびご加入のケーブルテレビ局は一切の責任を負いません。あらかじめご了承ください。

本機を使用できるのは、日本国内のご加入されているケーブルテレビ局サービスエリア内のみで外国では放送方式、電源電圧が異なりますので使用できません。
This device can only be used inside Japan in areas that are covered by subscription cable TV services. Because of differences in broadcast formats and power supply voltages, it cannot be used in overseas countries.

愛情点検 長年ご使用のデジタルセットトップボックスの点検を！

	<p>こんな症状はありませんか</p>	<ul style="list-style-type: none"> ● 映像も音も出ない。 ● 映像が時々消える。 ● 異常な臭いや音がする。 ● 水や異物が入った。 	▶	<p>ご使用中止</p>	<p>故障や事故防止のため、コンセントから電源プラグを抜いて、必ずご加入のケーブルテレビ局に点検をご相談ください。</p>

<p>便利メモ おぼえのため記入されると便利です。</p>	ご加入(契約)日	年 月 日	品 番	
	ケーブルテレビ局 および お客様相談室	電話 ()	-	
	ID 番号 (131 ページ「IC カード」画面で確認できる「カードID」と「CATV-IDのSTB-ID」を記入してください。問い合わせのときに必要な場合があります。)		ID 番号	C-CAS カード(カード ID)
				B-CAS カード(カード ID)
				CATV-ID(STB-ID)

パナソニック株式会社

〒571-8504 大阪府門真市松生町1番15号

サービス窓口

パナソニック システムソリューションズ ジャパン株式会社

〒571-8504 大阪府門真市松生町1番15号

RQT9328-7S

F0109HS6051 ()